

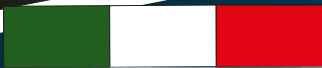

Frigerio[®]
S.p.A. CARPENTERIE



Lingua Italiano

Aggiornamento
normativo

EN131/1-2-3-4

2020

Ponteggi mobili

In acciaio zincato
In alluminio

Scale e sgabelli

Hobbistici
Professionali
Industriali
In vetroresina
Con protezione

Sicurezza industriale

Scale fisse con gabbia
Passerelle di sicurezza
Parapetti e protezioni
Piattaforme aeree

Prodotti su misura

Piattaforme componibili
Scale di accesso

Per stare in alto con i piedi per terra



www.frigeriospa.com

PONTEGGI IN FERRO

Costruiti su misura per chi lavora

I ponteggi in ferro Frigerio rappresentano la sintesi dell'esperienza trentennale di questa azienda a servizio di chi, ogni giorno, utilizza questi prodotti per il proprio lavoro. Disponibili nella più alta gamma di soluzioni e configurazioni per soddisfare le più differenti esigenze di impiego, i ponteggi in ferro Frigerio spaziano da 1,75 a ben 16,05 metri d'altezza totale e da 1,30x0,60 a 2,50x1,20 metri di base, permettendo quindi di essere utilizzati efficacemente in tutte le situazioni.

Robusti, solidi e versatili

I ponteggi in ferro Frigerio sono costruiti impiegando leghe di alluminio di alta qualità, trasformate in processi di lavorazione eseguiti all'interno dell'azienda utilizzando le più moderne ed avanzate tecnologie, quali robot di saldatura e macchine a controllo numerico. Severi collaudi sono eseguiti in azienda su ogni articolo prima della consegna, a garanzia dell'affidabilità nel tempo del prodotto. La modularità è il principio base della struttura di questi ponteggi, che possono essere sviluppati in ogni momento in altezza secondo le specifiche esigenze del professionista. La loro facilità di montaggio è un ulteriore punto di forza.

Sicurezza ed ergonomia

Tutti i ponteggi in ferro Frigerio Poker, Poker HD, Orio, Orio HD, Export, Export HD, Export 3001, Superlungo e Superlungo 3001, sono stati costruiti per permettere all'operatore di lavorare nella massima sicurezza. I ponteggi sono infatti dotati di campata terminale di protezione riconoscibile grazie al suo colore oro, hanno i traversini delle spalle in un robusto profilo rettangolare provvisto di profonda rigatura anti-sdruciuolo per garantire un maggiore riposo del piede e sono distanziati con un passo non superiore a 30 cm. come una vera e propria scala verticale. Le campate hanno tiranti diagonali lunghi che facilitano e permettono il montaggio degli elementi superiori in totale sicurezza. I piani di lavoro sono dotati di botola di passaggio e di gancio anti-sollevamento contro i colpi di vento e la superficie è in legno di betulla finlandese trattato su entrambi i lati con una pellicola anti-scivolo e impermeabile. I parapetti intermedi sono posizionabili ogni 30 cm. per lavorare sempre in totale sicurezza e secondo le normative di riferimento.

INDICE

MINI PONTEGGI IN FERRO AD USO HOBBISTICO

Art. HOBBIT	Pag. 02
Art. INDOOR	Pag. 03

PONTEGGI IN FERRO PROFESSIONALI

Art. POKER	Pag. 04
Art. POKER HD	Pag. 06
Art. ORIO	Pag. 08
Art. ORIO HD	Pag. 10
Art. EXPORT	Pag. 12
Art. EXPORT HD	Pag. 14
Art. EXPORT 3001	Pag. 16
Art. SUPERLUNGO	Pag. 18
Art. SUPERLUNGO HD	Pag. 20
Art. SUPERLUNGO 3001	Pag. 22

ACCESSORI PER PONTEGGI IN ALLUMINIO

ACCESSORI GENERICI ponteggi in ferro	Pag. 24
D.P.I. - Dispositivi di protezione individuale	Pag. 56

LA GRANDE SICUREZZA FRIGERIO

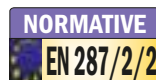

I prodotti possono non essere assoggettati a tutti i marchi sovraesposti

HOBBIT - Mini ponteggio

Dimensioni base mt. 1,37 x 0,68

Altezza massima totale mt. 1,75

- ★ Gradini in profilo rettangolare mm. 30 x 20 con profonda rigatura anti-scivolo distanziati ogni 30 cm
- ★ Tubo in robusto profilo di acciaio Ø 32 x 1,5 mm.
- ★ Montanti verticali dotati di base allargata per una maggiore stabilità e di innesti con bordatura anti-taglio e anti-urto
- ★ Telaio del piano di lavoro in acciaio auto-portante e superficie in multistrato di pioppo lamellare
- ★ N°3 tiranti in acciaio Ø 18 mm.
- ★ N°2 Ruote Ø 80 mm. in plastica rinforzata utile per piccoli spostamenti a "carriola"
- ★ Zincatura di qualità anti-ruggine colore argento
- ★ Nottolini di bloccaggio sicuri e robusti evitano l'utilizzo di bulloni o viti da serrare
- ★ Imballo in termoretraibile

Ideale per lavori domestici, pratico e veloce da smontare e rimontare, può essere riposto in poco spazio. Agile da manovrare anche negli spazi più angusti e facile da trasportare con qualsiasi tipo di autovettura.

GARANZIA
5 anni

PORTATA
100 kg

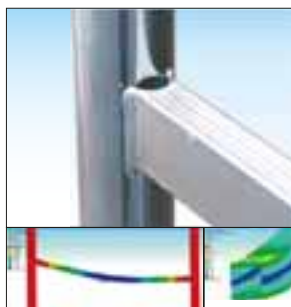

Gradini anti-scivolo ad alta resistenza

Gradino con profonda zigrinatura anti-scivolo a profilo rettangolare mm 30x20 con geometria ottimizzata. Garantisce maggiore rigidità al telaio e la migliore tenuta delle saldature



Innesti calibrati a controllo numerico, con bombatura e bordatura di rinforzo

Garanzia assoluta negli innesti senza possibilità di ammacamento nell'uso e nel trasporto



Ruote Ø 80 mm.

N°2 ruote in plastica rigida utili per piccoli spostamenti del ponteggio a «carriola» in ambienti d'interni



In foto articolo PHOBBIT completo

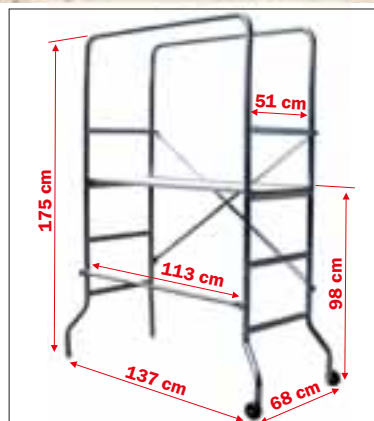

NORMA
D.Lgs. 81
piattaforme

Non è uguale agli altri !

Realizzato con dimensioni migliorate e profili tubolari più grandi e più robusti

HOBBIT - Kit di ricambio

Codice articolo	Descrizione	Prezzo
PGO PIANO	Ripiano con telaio in acciaio zincato e superficie in legno	40,00

Codice articolo	Altezza ponteggio mt.	Altezza max ripiano mt.	Dimensioni ripiano mt.	Dimensioni di base nr.	Prezzo
PHOBBIT (completo)	1,75	0,98	1,15 x 0,50	1,37 x 0,68	156,00

INDOOR - Mini ponteggio

Dimensioni base mt. 1,60 x 0,67
Altezza massima totale mt. 2,44

- ★ Gradini in profilo rettangolare mm. 30 x 20 con profonda rigatura anti-scivolo distanziati ogni 27 cm
- ★ Tubo in robusto profilo di acciaio Ø 38 x 1,5 mm
- ★ Piano di lavoro dotato di botola di passaggio per la risalita dall'interno e di fermapiedi regolamentari
- ★ Possibilità di piegarsi a pantografo per passare attraverso le porte
- ★ Sezione superiore con protezione completa
- ★ Nottolini di bloccaggio sicuri e robusti evitano l'utilizzo di bulloni o viti da serrare
- ★ Zincatura di qualità anti-ruggine colore argento

Il ponteggio professionale indicato per lavorare in ambienti interni; le dimensioni ridotte della base consentono di passare attraverso le porte senza smontare il piano di lavoro.

L'elemento scala (opzionale) permette di lavorare su forti dislivelli, come scale d'interni.

GARANZIA

5 anni

PORTATA

150 kg

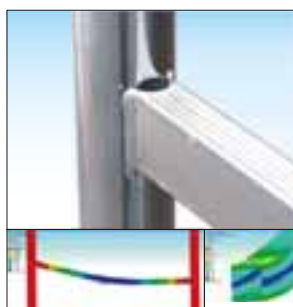

Gradini anti-scivolo ad alta resistenza

Gradino con profonda zigrinatura anti-scivolo a profilo rettangolare con geometria ottimizzata. Garantisce maggiore rigidità al telaio e la migliore tenuta delle saldature



Innesti calibrati a controllo numerico, con bombatura e bordatura di rinforzo

Garanzia assoluta negli innesti senza possibilità di ammassamento nell'uso e nel trasporto



Ruote Ø 100 mm

Ruota ad innesto con nucleo in acciaio e fascia di appoggio in gomma NERA



100%
MADE IN ITALY
 PRODUCT

Mini ponteggio professionale senza staffe stabilizzatrici !

In foto articolo PINDOOR completo

Mt. 2,44

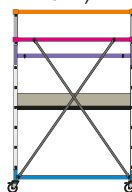

PINDOOR

NORMA

D.Lgs. 81

INDOOR - Kit di ricambio

N.articolo	Descrizione	Prezzo Euro
PIN CAMPATAB	Campata/sezione intermedia completa (mt. 1,62)	140,00
PIN CAMT	Mezza campata terminale completa (mt. 0,45)	128,00
PIN PIANO B	Piano telaio in ferro - superficie e fermapiedi legno	185,00
PIN PIANO C	Piano telaio alluminio - superficie e fermapiedi legno	245,00
POK BN SS	Base completa con nr. 4 ruote Ø 100 mm. in gomma	99,00
POK ELSCL ST	Elemento scala, supplementare al ponteggio	77,00

Codici articolo

Codici articolo			PINDOOR (completo)
ALTEZZA UTILE DI LAVORO		mt.	3,41
ALTEZZA D'INGOMBRO		mt.	2,44
ALTEZZA AL PIANO DI LAVORO		mt.	1,41
PIN SPALLA	Montante verticale a 6 gradini	39,00	6,5 2
PIN SPALLAT	Mezzo montante prolunga terminale	33,00	2,5 2
POK DAVANZ	Davanzale intermedio	17,00	3,0 2
PIN PROTIB	Traversa parapetto con morsetti e ballerini	18,00	2,6 2
P TIR L	Tirante diagonale	7,00	1,1 4
POK PROTRAV	Traversa parapetto	14,00	2,4 2
POK BN SR	Base completa (in due pezzi) senza ruote	43,00	4,8 1
POK RUOTA	Ruote Ø 100mm. gomma nera	14,00	1,2 4
Prezzo totale senza PIANO (Art. con codice PIN SPSS)		€	369,00
PIN PIANO B	Piano lavoro in ferro con superficie in legno e fermapiede	185,00	12,0 1
Peso totale		kg	60
Prezzo totale COMPLETO		€	554,00

POKER

Dimensioni base mt. 1,60 x 0,80
Altezza massima totale mt. 6,78

- ★ Gradini in profilo rettangolare mm. 30 x 20 con profonda rigatura anti-scivolo distanziati ogni 27 cm consentono di utilizzare ogni montante come una vera scala verticale e di posizionare i piani di lavoro e i parapetti intermedi con grande facilità.
- ★ Tubo in robusto profilo di acciaio Ø 38 x 1,5 mm
- ★ Possibilità di piegarsi a pantografo per passare attraverso le porte (solo con base standard)
- ★ Nottolini di bloccaggio sicuri e robusti evitano l'utilizzo di bulloni o viti da serrare
- ★ Staffe stabilizzatrici corte di supporto D.L.81
- ★ Zincatura di qualità anti-ruggine ad alta densità
- ★ Marchio Frigerio e anno di produzione su ogni pezzo
- ★ Libretto istruzioni di montaggio, uso e smontaggio

Rapido e semplice tanto da poter essere messo in opera da una sola persona che riesce ad innalzare l'impalcatura di 1 mt. ogni minuto.

Le dimensioni contenute ne fanno lo strumento per tutte le occasioni, ideale sia in locali interni che all'aperto. Fornito con staffe stabilizzatrici corte utili per garantire la condizione di sicurezza anche durante gli spostamenti.

Su richiesta: Vedi D.P.I. pagina 64

GARANZIA
5 anni

PORTATA
200 kg/m²

**ASSICURAZIONE
 PRODOTTO**
 Danni a cose e persone
3.000.000



In foto articolo POKER-02 completo

Configurabile secondo UNI EN 1004

In qualsiasi momento è possibile configurare il ponteggio secondo EN 1004 per uso senza ancoraggio, integrando i componenti necessari come da configurazioni POKER HD.

NORMA
D.Lgs. 81



Innesti calibrati a controllo numerico, con bombatura e bordatura di rinforzo
 Garanzia assoluta negli innesti senza possibilità di ammaccamento nell'uso e nel trasporto

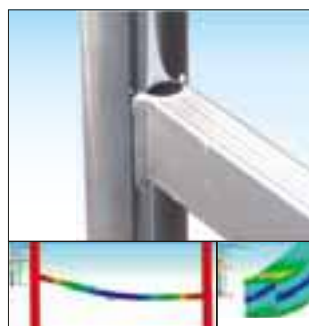

Gradini ad alta resistenza
 Realizzato in profilo rettangolare mm 30 x 20 a geometria ottimizzata con profonda zigrinatura anti-scivolo. Garantisce maggiore rigidità al telaio e la migliore tenuta delle saldature



Piano lavoro in legno di betulla finlandese trattato anti-scivolo anti-macchia e impermeabile
 Dotato di botola di passaggio, fermapiedi e di dispositivo di sicurezza anti-vento contro il sollevamento accidentale



Ruote Ø 100 mm. D.L.81
 Ruota made in Italy con bussola ad innesto realizzata con nucleo in acciaio stampato e fascia di appoggio in gomma morbida NERA (Solo per conformità D.L.81)

POKER - Ponteggio Professionale

ACCESSORI su richiesta



Kit di adattamento scale per usare il ponteggio su pendenze o dislivelli fino a 80 cm.

Composto da n° 2 elementi indipendenti con regolazione a sfilo telescopico e bloccaggio mediante spina in acciaio

Applicabili sui tubi verticali di ogni lato del ponteggio mediante morsetti in acciaio possono essere orientati per contenere gli ingombri in opera.

Codice articolo	POK ELSCL ST
Prezzo cad/€	77,00



Base RIGIDA scomponibile in 4 elementi con ruote

Ø 150mm. in gomma nera. Consente di aumentare la stabilità e la rigidità del trabattello e permette l'uso di stabilizzatori a vite (optional)

Codice articolo	POK BASESSCS
-----------------	--------------

Prezzo cad/€	230,00
--------------	--------

Prezzo supplemento ponteggio €	131,00
--------------------------------	--------



Stabilizzatori/livellatori a vite in acciaio zincato per base rigida sono utili per compensare pendenze o dislivelli fino a 35 cm. con la massima precisione

N.B. Utilizzabili solo con base rigida **POK BASESSCS** o con **POK BASEHDC**

Codice articolo	POR STAB V
-----------------	------------

Prezzo cad/€	38,00
--------------	-------

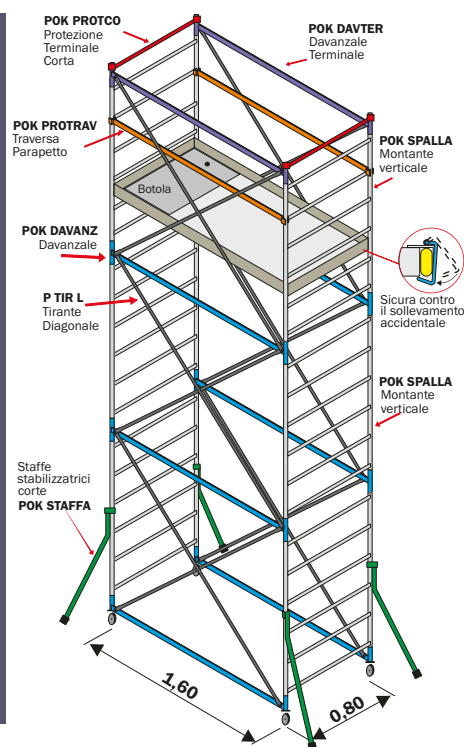

POKER - Kit di ricambio

N.articolo	Descrizione	Prezzo Euro
POK CAMPATA	Campata/sezione intermedia completa (mt. 1,62)	146,00
POK 1/2 CAM	Mezza campata intermedia completa (mt. 0,81)	134,00
POK PIANO C	Piano lavoro telaio in alluminio con superficie e fermapiedi in legno trattato impermeabile, anti-scivolo e anti-macchia	272,00
POK PIANO D	Piano lavoro telaio in alluminio con superficie in lamiera mandorlata di alluminio e fermapiedi in legno trattato	379,00
POK BN SS	Base D.L.81 completa con nr. 4 ruote Ø 100 mm. in gomma	99,00
POK 2PROTRAV	Kit n° 2 traverse parapetto per piano lavoro terminale	28,00

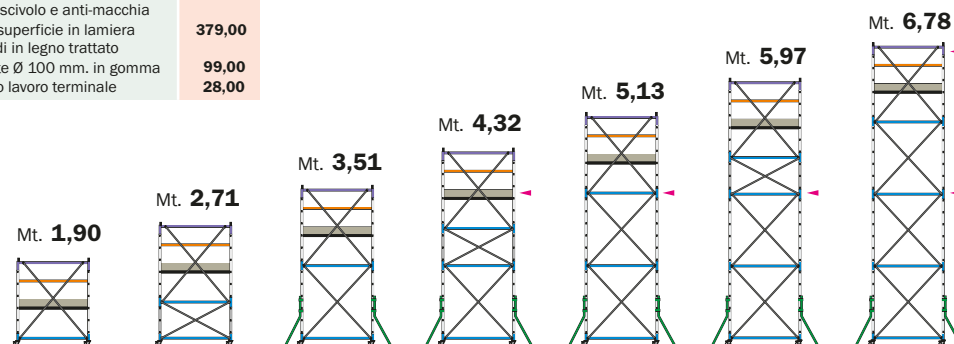

LEGENDA :
 ▲ - Ancoraggio obbligatorio



ANCORAGGIO OBBLIGATORIO ogni 3,60 metri - D.L. 81 del 09/04/2008

Codici articolo			POKER-01	POKER-01 POK1/2CAM	POKER-02	POKER-02 POK1/2CAM	POKER-03	POKER-03 POK1/2CAM	POKER-04
ALTEZZA UTILE DI LAVORO	mt.		2,89	3,70	4,50	5,31	6,12	6,93	7,74
ALTEZZA D'INGOMBRO	mt.		1,90	2,71	3,51	4,32	5,13	5,94	6,75
ALTEZZA AL PIANO DI LAVORO	mt.		0,89	1,70	2,50	3,31	4,12	4,93	5,74
POK SPALLA	Montante verticale a 6 gradini	42,00 7,4	2	2	4	4	6	6	8
POK 1/2 SPAL	Mezzo montante verticale a 3 gradini	34,00 3,5	0	2	0	2	0	2	0
POK DAVANZ	Davanzale orizzontale	17,00 3,0	0	2	2	4	4	6	6
POK DAVTER	Davanzale orizzontale terminale	17,00 2,9	2	2	2	2	2	2	2
P TIR L	Tirante diagonale	7,00 1,1	4	4	8	8	12	12	16
POK 1/2 TIR	Mezzo tirante diagonale	8,00 0,8	0	4	0	4	0	4	0
POK BN SR	Base completa (in due pezzi) senza ruote	43,00 4,8	1	1	1	1	1	1	1
POK RUOTA	Ruote Ø 100mm. gomma nera	14,00 1,2	4	4	4	4	4	4	4
Prezzo totale senza STAFFE - senza PIANO - senza PROTEZIONI (Art. con sigla SSP)			€ 245,00	379,00	391,00	525,00	537,00	671,00	683,00
POK STAFFA	Staffa stabilizzatrice corta	14,00 1,5	0	0	4	4	4	4	4
POK PIANO BW	Piano di lavoro con fermapiede	219,00 19,0	1	1	1	1	1	1	1
POK PROTCO	Protezione terminale corta	9,00 1,3	2	2	2	2	2	2	2
POK PROTRAV	Traverse parapetto	14,00 2,4	2	2	2	2	2	2	2
Peso totale	kg		60	77	91	108	116	133	141
Prezzo totale COMPLETO con BASE STANDARD			€ 510,00	644,00	712,00	846,00	858,00	992,00	1.004,00
Peso totale	kg		69	86	100	117	125	142	150
Prezzo totale COMPLETO con BASE RIGIDA (Art. con sigla -R-)			€ 641,00	775,00	843,00	977,00	989,00	1.123,00	1.135,00
OPZIONALE	POR STAB V - Stabiliz./livellatori vite	n° 4 €	152,00	152,00	152,00	152,00	152,00	152,00	152,00

POKER HD

Dimensioni base mt. 1,60 x 0,80

Altezza massima totale mt. 6,78

- ★ Gradini in profilo rettangolare mm 30 x 20 con profonda rigatura anti-scivolo distanziati ogni 27 cm consentono di utilizzare ogni montante come una vera scala verticale e di posizionare i piani di lavoro e i parapetti intermedi con grande facilità.
- ★ Tubo in robusto profilo di acciaio Ø 38 x 1,5 mm
- ★ Possibilità di piegarsi a pantografo per passare attraverso le porte (solo con base standard)
- ★ Nottolini di bloccaggio sicuri e robusti evitano l'utilizzo di bulloni o viti da serrare
- ★ Staffe stabilizzatrici regolabili con doppio braccetto a morsetto per un efficace adattamento al suolo e per garantire la sicurezza durante gli spostamenti
- ★ Zincatura di qualità anti-ruggine ad alta densità
- ★ Marchio Frigerio e anno di produzione su ogni pezzo
- ★ Libretto istruzioni di montaggio, uso e smontaggio

Naturale evoluzione del POKER, del quale conserva praticità e robustezza. POKER HD si conforma alle normative europee UNI EN 1004 per un uso non ancorato. Ruote più grandi con nucleo anti-oscillazione e staffe stabilizzatrici con doppio braccetto di regolazione che garantiscono maggiore stabilità, e adattabilità alle diverse condizioni di utilizzo ed inoltre permettono di effettuare spostamenti del trabattello in totale sicurezza.

Su richiesta: Vedi D.P.I. pagina 64

GARANZIA
5 anni

PORTATA
200 kg/m²

**ASSICURAZIONE
PRODOTTO**
Danni a cose e persone
3.000.000



100%
**MADE IN
ITALY**
PRODUCT

In foto articolo POKER-HD-04 completo

Note d'uso secondo UNI EN 1004

Per usare il ponteggio non ancorato, secondo EN 1004, è necessario posizionare i piani di lavoro ad una distanza non superiore di mt. 4,2 l'uno dall'altro ed equipaggiati di relativi fermapiedi e parapetti intermedi. Osservare le configurazioni previste in queste pagine con il numero minimo di piani richiesti

NORMA
EN 1004



Innesti calibrati a controllo numerico, con bombatura e bordatura di rinforzo
Garanzia assoluta negli innesti senza possibilità di ammaccamento nell'uso e nel trasporto

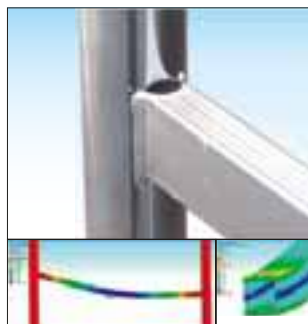

Gradini ad alta resistenza
Realizzato in profilo rettangolare mm 30 x 20 a geometria ottimizzata con profonda zigrinatura anti-scivolo. Garantisce maggiore rigidità al telaio e la migliore tenuta delle saldature



Piano lavoro in legno di betulla finlandese trattato anti-scivolo anti-macchia e impermeabile
Dotato di botola di passaggio, fermapiedi e di dispositivo di sicurezza anti-vento contro il sollevamento accidentale



Ruote Ø 125 mm. EN 1004
Ruota made in Italy certificata EN1004 con bussola ad innesto con nucleo poliuretano anti-schiacciamento e fascia di appoggio ROSSA con anti-traccia per l'uso su pavimenti pregiati

POKER HD - Ponteggio Professionale

ACCESSORI su richiesta



Kit di adattamento scale per usare il ponteggio su pendenze o dislivelli fino ad 80 cm.

Composto da n° 2 elementi indipendenti con regolazione a sfilo telescopico e bloccaggio mediante spina in acciaio

Applicabili sui tubi verticali di ogni lato del ponteggio mediante morsetti in acciaio possono essere orientati per contenere gli ingombri in opera.

Codice articolo	POK ELSCL ST
Prezzo cad/€	77,00



Base RIGIDA scomponibile in 4 elementi con ruote Ø 150mm. nylon fascia rossa EN1004. consente di aumentare la stabilità e la rigidità del trabattello e permette l'uso di stabilizzatori a vite (optional)

Codice articolo	POK BASEHDCC
Prezzo cad/€	258,00
Prezzo supplemento ponteggio €	107,00



Stabilizzatori/livellatori a vite in acciaio zincato per base rigida sono utili per compensare pendenze o dislivelli fino a 35 cm. con la massima precisione

N.B. Utilizzabili solo con base rigida **POK BASESSCS** o con **POK BASEHDCC**

Codice articolo	POR STAB V
Prezzo cad/€	38,00

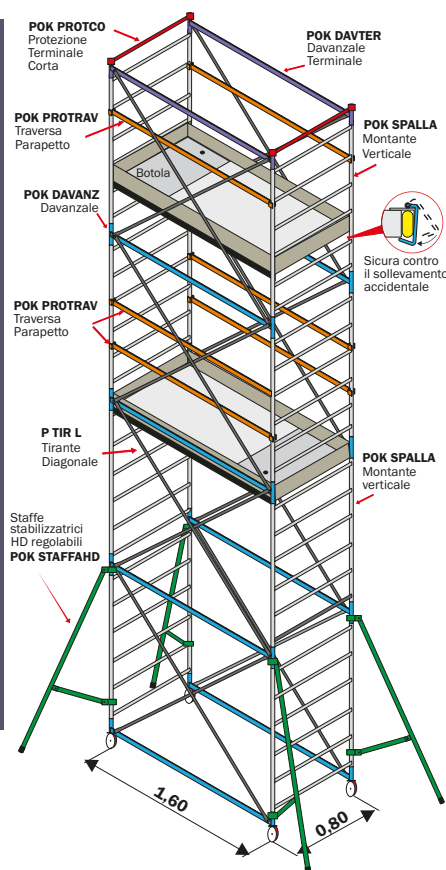

POKER HD - Kit di ricambio

Codice articolo	Descrizione	Prezzo Euro
POK CAMPATA	Campata/sezione intermedia completa (mt. 1,62)	146,00
POK 1/2 CAM	Mezza campata intermedia completa (mt. 0,81)	134,00
POK PIANO C	Piano lavoro telaio in alluminio con superficie e fermapiedi in legno trattato impermeabile, anti-scivolo e anti-macchia	272,00
POK PIANO D	Piano lavoro telaio in alluminio con superficie in lamiera mandorlata di alluminio e fermapiedi in legno trattato	379,00
POK BASEHDSS	Base HD completa con nr. 4 ruote Ø 125 mm. in nylon	151,00
POK 2PROTRAV	Kit n° 2 traverse parapetto per piano lavoro terminale	28,00
POK 4PROTRAV	Kit n° 4 traverse parapetto per piano lavoro intermedio	56,00
POK STAFFAHD	Kit n° 4 staffe stabilizzatrici regolabili fino a 8 metri al piano	140,00

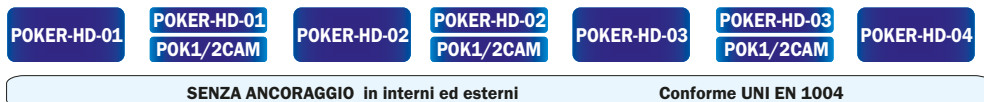
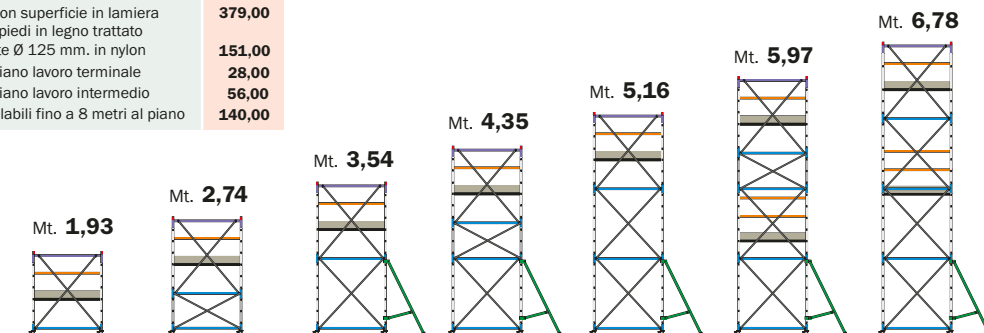

Codici articolo			POKER-HD-01	POKER-HD-01 POK1/2CAM	POKER-HD-02	POKER-HD-02 POK1/2CAM	POKER-HD-03	POKER-HD-03 POK1/2CAM	POKER-HD-04
ALTEZZA UTILE DI LAVORO	mt.		2,92	3,73	4,53	5,34	6,15	6,96	7,77
ALTEZZA D'INGOMBRO	mt.		1,93	2,74	3,54	4,35	5,16	5,97	6,78
ALTEZZA AL PIANO DI LAVORO	mt.		0,92	1,73	2,53	3,34	4,15	4,96	5,77
POK SPALLA	Montante verticale a 6 gradini	42,00 7,4	2	2	4	4	6	6	8
POK 1/2 SPAL	Mezzo montante verticale a 3 gradini	34,00 3,5	0	2	0	2	0	2	0
POK DAVANZ	Davanzale orizzontale	17,00 3,0	0	2	2	4	4	6	6
POK DAVTER	Davanzale orizzontale terminale	17,00 2,9	0	2	2	2	2	2	2
P TIR L	Tirante diagonale	7,00 1,1	4	4	8	8	12	12	16
POK 1/2 TIR	Mezzo tirante diagonale	8,00 0,8	0	4	0	4	0	4	0
POK BN SR	Base completa in due pezzi senza ruote	43,00 4,8	1	1	1	1	1	1	1
POK-HD RUOTA	Ruote Ø 125mm. in nylon e fascia rossa	27,00 1,5	4	4	4	4	4	4	4
Prezzo totale senza STAFFE - senza PIANO - senza PROTEZIONI (Art. con sigla SSP)		€	297,00	431,00	443,00	577,00	589,00	723,00	735,00
POK STAFFAHD	Staffa stabilizzatrice regolabile	35,00 4,5	0	0	4	4	4	4	4
POK PIANO BW	Piano di lavoro con fermapiede	219,00 19,0	1	1	1	1	1	2	2
POK PROTCO	Protezione terminale corta	9,00 1,3	2	2	2	2	2	2	2
POK PROTRAV	Traverse parapetto	14,00 2,4	2	2	2	2	2	6	6
Peso totale	kg		62	78	105	121	130	174	183
Prezzo totale COMPLETO con BASE STANDARD		€	562,00	696,00	848,00	982,00	994,00	1.403,00	1.415,00
Peso totale	kg		71	87	114	130	139	183	192
Prezzo totale COMPLETO con BASE RIGIDA (Art. con sigla -R-)		€	669,00	803,00	955,00	1.089,00	1.101,00	1.510,00	1.522,00
OPZIONALE	POR STAB V - Stabilizz./livellatori vite	n° 4 €	152,00	152,00	152,00	152,00	152,00	152,00	152,00

ORIO

Dimensioni base mt. 1,80 x 1,00
Altezza massima totale mt. 8,98

- ★ Gradini in profilo rettangolare mm. 40 x 20 con profonda rigatura anti-scivolo distanziati ogni 29 cm consentono di utilizzare ogni montante come una vera scala verticale e di posizionare i piani di lavoro e i parapetti intermedi con grande facilità.
- ★ Tubo in robusto profilo di acciaio Ø 38 x 1,5 mm.
- ★ Nottolini di bloccaggio sicuri e robusti evitano l'utilizzo di bulloni o viti da serrare
- ★ Staffe stabilizzatrici corte di supporto D.L.81
- ★ Zincatura di qualità anti-ruggine ad alta densità
- ★ Marchio Frigerio e anno di produzione su ogni pezzo
- ★ Libretto istruzioni di montaggio, uso e smontaggio

Un trabattello di misura intermedia, sia per l'altezza che raggiunge sia per le dimensioni di ingombro. Si erge su una base rettangolare solida e robusta, scomponibile in quattro pezzi, su cui è possibile l'applicazione di stabilizzatori a vite (optional) che permettono di stabilizzare ulteriormente l'intera struttura e di compensare fino a 35 cm. di dislivello.

Su richiesta: Vedi D.P.I. pagina 64

GARANZIA
5 anni

PORTATA
200 kg/m²

**ASSICURAZIONE
 PRODOTTO**
 Danni a cose e persone
3.000.000



Innesti calibrati a controllo numerico, con bombatura e bordatura di rinforzo
 Garanzia assoluta negli innesti senza possibilità di ammaccamento nell'uso e nel trasporto

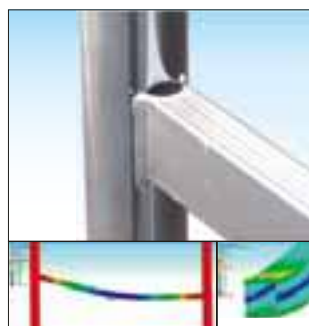

Gradini ad alta resistenza
 Realizzato in profilo rettangolare mm 40 x 20 a geometria ottimizzata con profonda zigrinatura anti-scivolo. Garantisce maggiore rigidità al telaio e la migliore tenuta delle saldature



Piano lavoro in legno di betulla finlandese trattato anti-scivolo anti-macchia e impermeabile
 Dotato di botola di passaggio, fermapiedi e di dispositivo di sicurezza anti-vento contro il sollevamento accidentale



Ruote Ø 150 mm. D.L.81
 Ruota su piastra con nucleo in acciaio zincato e appoggio in gomma morbida NERA. (Solo per conformità D.L.81)



In foto articolo ORIO-04 completo

Configurabile secondo UNI EN 1004

In qualsiasi momento è possibile configurare il ponteggio secondo EN 1004 per uso senza ancoraggio, integrando i componenti necessari come da configurazioni ORIO HD

NORMA
D.Lgs. 81

ORIO - Ponteggio Professionale

ACCESSORI su richiesta



Stabilizzatori/livellatori a vite in acciaio zincato per base rigida sono utili per compensare pendenze o dislivelli fino a 35 cm. con la massima precisione

Codice articolo	POR STAB V
Prezzo cad/€	38,00



Kit di adattamento scale per usare il ponteggio su pendenze o dislivelli fino ad 80 cm.

Composto da n°2 elementi indipendenti con regolazione a sfilo telescopico e bloccaggio mediante spina in acciaio

Applicabili sui tubi verticali di ogni lato del ponteggio mediante morsetti in acciaio possono essere orientati per contenere gli ingombri in opera.

Codice articolo	POK ELSCL ST
Prezzo cad/€	77,00

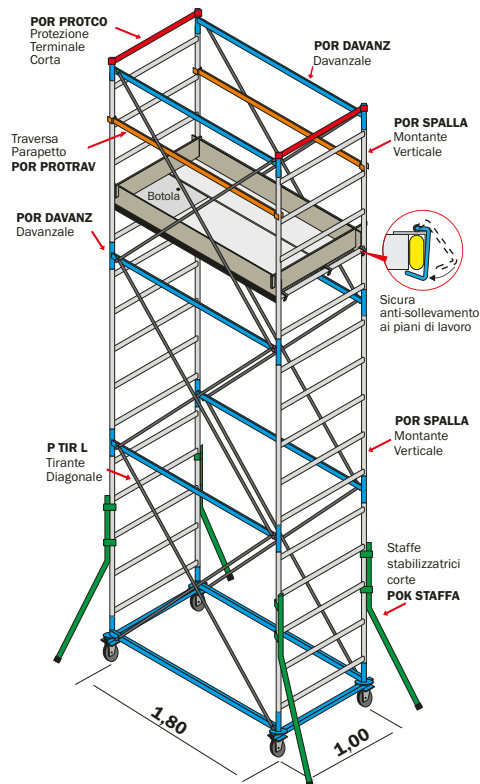

ORIO - Kit di ricambio

Codice articolo	Descrizione	Prezzo Euro
POR CAMPATA	Campata/sezione intermedia completa (mt. 1,45)	174,00
POR 1/2 CAM	Mezza campata intermedia completa (mt. 0,88)	154,00
POR PIANOC	Piano lavoro telaio in alluminio con superficie e fermapiedi in legno trattato impermeabile, anti-scivolo e anti-macchia	290,00
POR PIANOD	Piano lavoro telaio in alluminio con superficie in lamiera mandrolata di alluminio e fermapiedi in legno trattato	406,00
POR BASECOM	Base RIGIDA - D.L.81 scomponibile in 4 pezzi e provvista di ruote in gomma nera Ø 150 mm. con freno	212,00
POR 2PROTRAV	Kit n°2 traverse parapetto per piano lavoro terminale	32,00

LEGENDA :
 - Ancoraggio obbligatorio

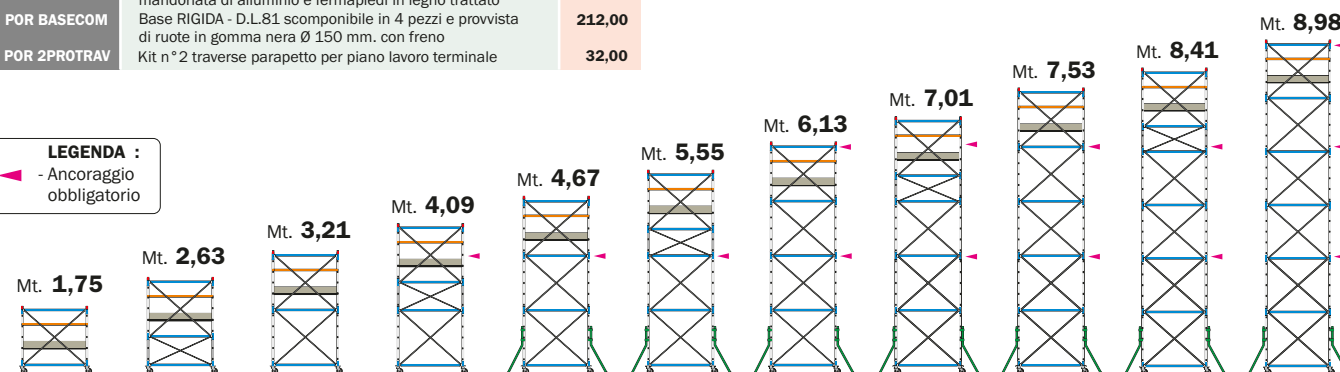

ORIO-01	ORIO-01 POR1/2CAM	ORIO-02	ORIO-02 POR1/2CAM	ORIO-03	ORIO-03 POR1/2CAM	ORIO-04	ORIO-04 POR1/2CAM	ORIO-05	ORIO-05 POR1/2CAM	ORIO-06
---------	----------------------	---------	----------------------	---------	----------------------	---------	----------------------	---------	----------------------	---------

ANCORAGGIO OBBLIGATORIO ogni 3,60 metri Conformità secondo D.L. 81 del 09/04/2008

Codici articolo		ORIO-01	ORIO-01 POR1/2CAM	ORIO-02	ORIO-02 POR1/2CAM	ORIO-03	ORIO-03 POR1/2CAM	ORIO-04	ORIO-04 POR1/2CAM	ORIO-05	ORIO-05 POR1/2CAM	ORIO-06	
ALTEZZA UTILE DI LAVORO	mt.	2,72	3,60	4,18	5,06	5,64	6,52	7,10	7,98	8,50	9,38	9,95	
ALTEZZA D'INGOMBRO	mt.	1,75	2,63	3,21	4,09	4,67	5,55	6,13	7,01	7,53	8,41	8,98	
ALTEZZA AL PIANO DI LAVORO	mt.	0,72	1,60	2,18	3,06	3,64	4,52	5,10	5,98	6,50	7,38	7,95	
POR SPALLA	Montante verticale a 5 gradini	51,00	8,0	2	4	4	6	6	8	8	10	10	12
POR 1/2SPAL	Mezzo montante verticale	39,00	3,6	0	2	0	2	0	2	0	2	0	0
POR DAVANZ	Davanzale orizzontale	22,00	3,2	2	4	4	6	6	8	10	10	12	12
P TIR L	Tirante diagonale	7,00	1,1	4	4	8	8	12	16	16	20	20	24
POR 1/2 TIR	Mezzo tirante diagonale	8,00	0,8	0	4	0	4	0	4	0	4	0	0
POR BN SR	Base completa senza ruote	104,00	13,0	1	1	1	1	1	1	1	1	1	1
POR RUOTA	Ruote Ø 150 mm. gomma nera	27,00	1,6	4	4	4	4	4	4	4	4	4	4
Prezzo totale senza STAFFE - senza PIANO - senza PROTEZIONI (Art. SSP)	€	386,00	540,00	560,00	714,00	734,00	888,00	908,00	1.062,00	1.082,00	1.236,00	1.256,00	
POK STAFFA	Staffa stabilizzatrice corta	14,00	1,5	0	0	0	4	4	4	4	4	4	
POR PIANO BW	Piano di lavoro con fermapiede	253,00	28,0	1	1	1	1	1	1	1	1	1	
POR PROTCO	Protezione terminale corta	10,00	1,6	2	2	2	2	2	2	2	2	2	
POR PROTRAV	Traverse parapetto	16,00	2,7	2	2	2	2	2	2	2	2	2	
Peso totale	kg	82	99	108	125	141	158	168	184	194	211	221	
Prezzo totale COMPLETO	€	691,00	845,00	865,00	1.019,00	1.095,00	1.249,00	1.269,00	1.423,00	1.443,00	1.597,00	1.617,00	
OPZIONALE	POR STAB V - Stabiliz./livellatori vite n°4	€	152,00	152,00	152,00	152,00	152,00	152,00	152,00	152,00	152,00	152,00	

ORIO HD

Dimensioni base mt. 1,80 x 1,00
Altezza massima totale mt. 8,98

- ★ Gradini in profilo rettangolare mm. 40 x 20 con profonda rigatura anti-scivolo distanziati ogni 29 cm consentono di utilizzare ogni montante come una vera scala verticale e di posizionare i piani di lavoro e i parapetti intermedi con grande facilità.
- ★ Tubo in robusto profilo di acciaio Ø 38 x 1,5 mm.
- ★ Nottolini di bloccaggio sicuri e robusti evitano l'utilizzo di bulloni o viti da serrare
- ★ Staffe stabilizzatrici regolabili con doppio braccetto a morsetto per un efficace adattamento al suolo e per garantire la sicurezza durante gli spostamenti
- ★ Zincatura di qualità anti-ruggine ad alta densità
- ★ Marchio Frigerio e anno di produzione su ogni pezzo
- ★ Libretto istruzioni di montaggio, uso e smontaggio

Configurazione accessoriata del ORIO del quale conserva tutte le caratteristiche qualitative e funzionali, ORIO HD aggiunge i piani di lavoro con parapetti intermedi, staffe stabilizzatrici e ruote anti-schiacciamento, così si conforma alle normative europee UNI EN 1004 per un uso non ancorato fino ad un'altezza di lavoro di mt. 9,95

Su richiesta: Vedi D.P.I. pagina 64

GARANZIA
5 anni

PORTATA
200 kg/m²

**ASSICURAZIONE
 PRODOTTO**
 Danni a cose e persone
3.000.000



Innesti calibrati a controllo numerico, con bombatura e bordatura di rinforzo
 Garanzia assoluta negli innesti senza possibilità di ammaccamento nell'uso e nel trasporto



Gradini ad alta resistenza
 Realizzato in profilo rettangolare mm 40 x 20 a geometria ottimizzata con profonda zigrinatura anti-scivolo. Garantisce maggiore rigidità al telaio e la migliore tenuta delle saldature



Piano lavoro in legno di betulla finlandese trattato anti-scivolo anti-macchia e impermeabile
 Dotato di botola di passaggio, fermapiedi e di dispositivo di sicurezza anti-vento contro il sollevamento accidentale



Ruote Ø 150 mm. EN 1004
 Ruota su piastra made in Italy certificata EN 1004 con nucleo in poliuretano anti-schiacciamento e fascia di appoggio ROSSA con anti-traccia per l'uso su pavimenti pregiati e freno anteriore



100%
MADE IN ITALY
 PRODUCT

In foto articolo ORIO-HD-05 completo

Note d'uso secondo UNI EN 1004

Per usare il ponteggio non ancorato, secondo EN 1004, è necessario posizionare i piani di lavoro ad una distanza non superiore di mt. 4,2 l'uno dall'altro ed equipaggiati di relativi fermapiedi e parapetti intermedi. Osservare le configurazioni previste in queste pagine con il numero minimo di piani richiesti

NORMA
EN 1004

ORIO HD - Ponteggio Professionale

ACCESSORI su richiesta



Stabilizzatori/livellatori a vite in acciaio zincato per base rigida sono utili per compensare pendenze o dislivelli fino a 35 cm. con la massima precisione

Codice articolo	POR STAB V
Prezzo cad/€	38,00



Kit di adattamento scale per usare il ponteggio su pendenze o dislivelli fino ad 80 cm.

Composto da n°2 elementi indipendenti con regolazione a sfilo telescopico e bloccaggio mediante spina in acciaio

Applicabili sui tubi verticali di ogni lato del ponteggio mediante morsetti in acciaio possono essere orientati per contenere gli ingombri in opera.

Codice articolo	POK ELSCL ST
Prezzo cad/€	77,00

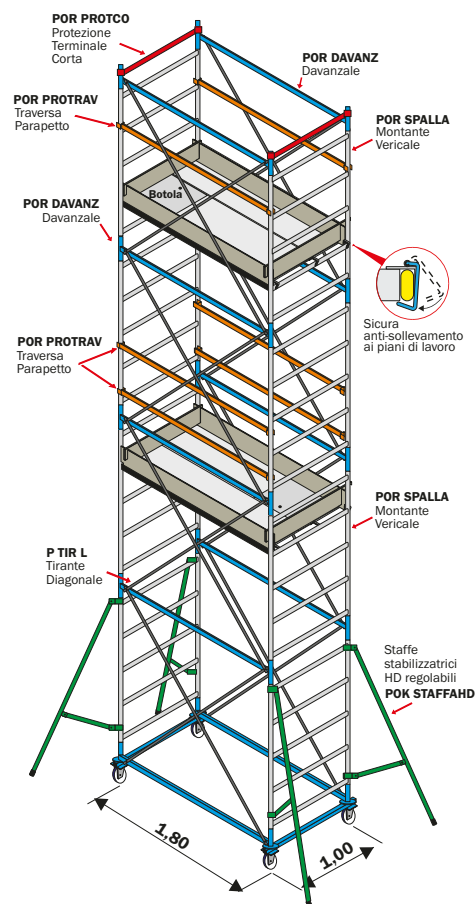

ORIO HD - Kit di ricambio

Codice articolo	Descrizione	Prezzo Euro
POR CAMPATA	Campata/sezione intermedia completa (mt. 1,45)	174,00
POR 1/2 CAM	Mezza campata intermedia completa (mt. 0,88)	154,00
POR PIANOC	Piano lavoro telaio in alluminio con superficie e fermapiedi in legno trattato impermeabile, anti-scivolo e anti-macchia	290,00
POR PIANOD	Piano lavoro telaio in alluminio con superficie in lamiera mandrolata di alluminio e fermapiedi in legno trattato	406,00
POR BASEHDSS	Base RIGIDA - EN1004 scomponibile in 4 pezzi e provvista di ruote in nylon Ø 150 mm. con freno e fascia rossa	240,00
POR 2PROTRAV	Kit n°2 traverse parapetto per piano lavoro terminale	32,00
POR 4PROTRAV	Kit n°4 traverse parapetto per piano lavoro intermedio	64,00
POK STAFFAHD	Kit n°4 staffe stabilizzatrici regolabili fino a 8 metri al piano	140,00

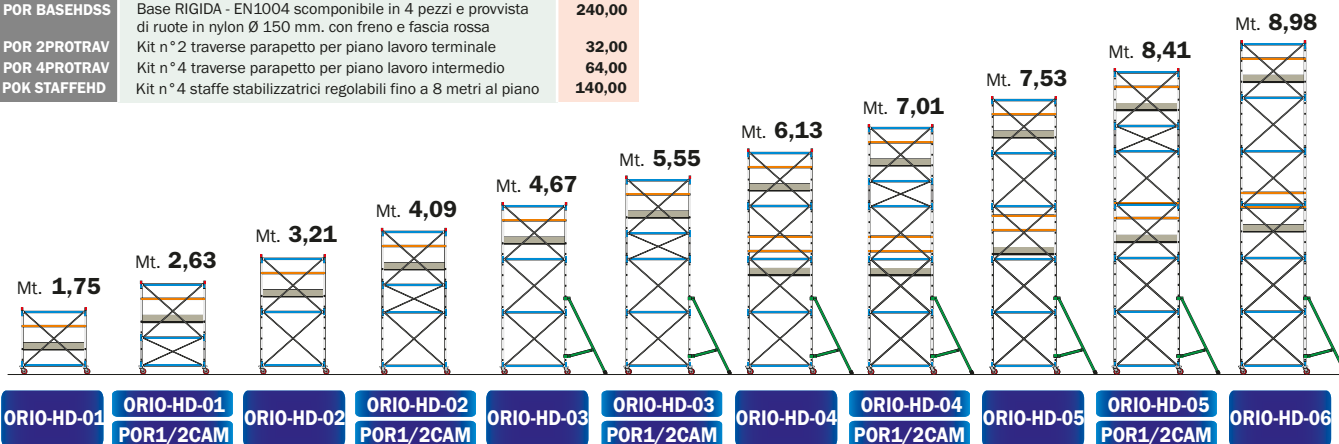

SENZA ANCORAGGIO in interni ed esterni - Conforme UNI EN 1004

Codici articolo		ORIO-HD-01	ORIO-HD-01	ORIO-HD-02	ORIO-HD-02	ORIO-HD-03	ORIO-HD-03	ORIO-HD-04	ORIO-HD-04	ORIO-HD-05	ORIO-HD-05	ORIO-HD-06		
			POR1/2CAM		POR1/2CAM		POR1/2CAM		POR1/2CAM		POR1/2CAM			
ALTEZZA UTILE DI LAVORO	mt.	2,72	3,60	4,18	5,06	5,64	6,52	7,10	7,98	8,50	9,38	9,95		
ALTEZZA D'INGOMBRO	mt.	1,75	2,63	3,21	4,09	4,67	5,55	6,13	7,01	7,53	8,41	8,98		
ALTEZZA AL PIANO DI LAVORO	mt.	0,72	1,60	2,18	3,06	3,64	4,52	5,10	5,98	6,50	7,38	7,95		
POR SPALLA	Montante verticale a 5 gradini	51,00	8,0	2	2	4	4	6	6	8	8	10	10	12
POR 1/2SPAL	Mezzo montante verticale	39,00	3,6	0	2	0	2	0	2	0	2	0	2	0
POR DAVANZ	Davanzale orizzontale	22,00	3,2	2	4	4	6	6	8	8	10	10	12	12
P TIR L	Tirante diagonale	7,00	1,1	4	4	8	8	12	12	16	16	20	20	24
POR 1/2 TIR	Mezzo tirante diagonale	8,00	0,8	0	4	0	4	0	4	0	4	0	4	0
POR BN SR	Base completa senza ruote	104,00	13,0	1	1	1	1	1	1	1	1	1	1	1
POR HD RUOTA	Ruote Ø 150 mm. in nylon	34,00	1,6	4	4	4	4	4	4	4	4	4	4	4
Prezzo totale senza STAFFE - senza PIANO - senza PROTEZIONI (Art. SSP)	€	414,00	568,00	588,00	742,00	762,00	916,00	936,00	1.090,00	1.110,00	1.264,00	1.284,00		
POK STAFFAHD	Staffa stabilizzatrice regolabile	35,00	4,5	0	0	0	4	4	4	4	4	4		
POR PIANO BW	Piano di lavoro con fermapiede	253,00	28,0	1	1	1	1	1	2	2	2	2		
POR PROTCO	Protezione terminale corta	10,00	1,6	2	2	2	2	2	2	2	2	2		
POR PROTRAV	Traversa parapetto	16,00	2,7	2	2	2	2	2	6	6	6	6		
Peso totale	kg	82	99	109	126	153	170	219	236	245	262	272		
Prezzo totale COMPLETO	€	719,00	873,00	893,00	1.047,00	1.207,00	1.361,00	1.698,00	1.852,00	1.872,00	2.026,00	2.046,00		
OPZIONALE	POR STAB V - Stabiliz./livellatori vite n°4	€	152,00	152,00	152,00	152,00	152,00	152,00	152,00	152,00	152,00	152,00		

EXPORT

Dimensioni base mt. 2,00 x 1,20
Altezza massima totale mt. 16,05

- ★ Gradini in profilo rettangolare mm 40 x 20 con profonda rigatura anti-scivolo distanziati ogni 30 cm consentono di utilizzare ogni montante come una vera scala verticale e di posizionare i piani di lavoro e i parapetti intermedi con grande facilità.
- ★ Tubo in robusto profilo di acciaio Ø 45 x 1,5 mm
- ★ Nottolini di bloccaggio sicuri e robusti evitano l'utilizzo di bulloni o viti da serrare
- ★ Staffe stabilizzatrici regolabili con doppio braccetto a morsetto per un efficace adattamento al suolo e per garantire la sicurezza durante gli spostamenti
- ★ Zincatura di qualità anti-ruggine ad alta densità
- ★ Marchio Frigerio e anno di produzione su ogni pezzo
- ★ Libretto istruzioni di montaggio, uso e smontaggio

Un trabattello capace di raggiungere le massime altezze d'uso, in grado di rispondere a tutte le necessità, garantendo sempre un'ottima stabilità. Dispone di una grande base rettangolare rigida che consente l'applicazione di stabilizzatori a vite (optional) ed una superficie di calpestio di 2,40 m² per ogni piano lavoro, garantendo comodità nei movimenti in quota.

Con la sola aggiunta di piani di lavoro e parapetti intermedi si conforma alla norma Europea UNI EN 1004 per un uso non ancorato.

Su richiesta: Vedi D.P.I. pagina 64

GARANZIA	PORTATA	ASSICURAZIONE PRODOTTO
5 anni	200 kg/m²	Danni a cose e persone
		3.000.000



Innesti calibrati a controllo numerico, con bombatura e bordatura di rinforzo
 Garanzia assoluta negli innesti senza possibilità di ammaccamento nell'uso e nel trasporto

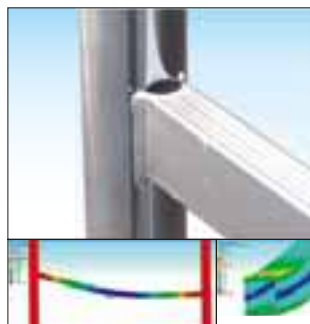

Gradini ad alta resistenza
 Realizzato in profilo rettangolare mm 40 x 20 a geometria ottimizzata con profonda zigrinatura anti-scivolo. Garantisce maggiore rigidità al telaio e la migliore tenuta delle saldature



Piano lavoro in legno di betulla finlandese trattato anti-scivolo anti-macchia e impermeabile
 Dotato di botola di passaggio, fermapièdi e di dispositivo di sicurezza anti-vento contro il sollevamento accidentale



Ruote Ø 200 mm. EN 1004
 Ruota su piastra made in Italy con nucleo anti-schiacciamento e fascia di appoggio morbida BLU che la rende agevole su ogni pavimentazione con anti-traccia per l'uso su pavimenti pregiati



In foto articolo EXP-07 completo

Configurabile secondo UNI EN 1004

In qualsiasi momento è possibile configurare il ponteggio secondo EN 1004 per uso senza ancoraggio, integrando i componenti necessari come da configurazioni EXPORT HD oppure come da configurazioni EXPORT 3001.

NORMA
D.Lgs. 81

EXPORT - Ponteggio Professionale

ACCESSORI su richiesta



Stabilizzatori/livellatori a vite in acciaio zincato con piattello per base rigida sono utili per compensare pendenze o dislivelli fino a 35 cm. con la massima precisione

Codice articolo	PEX STAB V
Prezzo cad/€	42,00



Stabilizzatore e livellatore a vite su ruota, utile per colmare pendenze o dislivelli fino a 97 cm. senza influire sulle capacità di movimento del trabattello

Codice articolo	P LIV I
Prezzo cad/€	225,00



Stabilizzatore e livellatore a vite su ruota, utile per colmare pendenze o dislivelli fino a 46 cm. senza influire sulle capacità di movimento del trabattello

Codice articolo	P LIV V RF
Prezzo cad/€	115,00



Base GIGANTE con grande capacità di regolazione. Realizzata in acciaio zincato tralicciata, regolabile in larghezza e provvista di n° 4 grandi livellatori regolabili in altezza capaci di compensare dislivelli fino a mt. 1,5. e di n° 4 stabilizzatori a vite. Ideata per un utilizzo su gradinate stadi o su poltrone cinema multisala.

Codice articolo	P B CINEMA
Prezzo cad/€	su richiesta

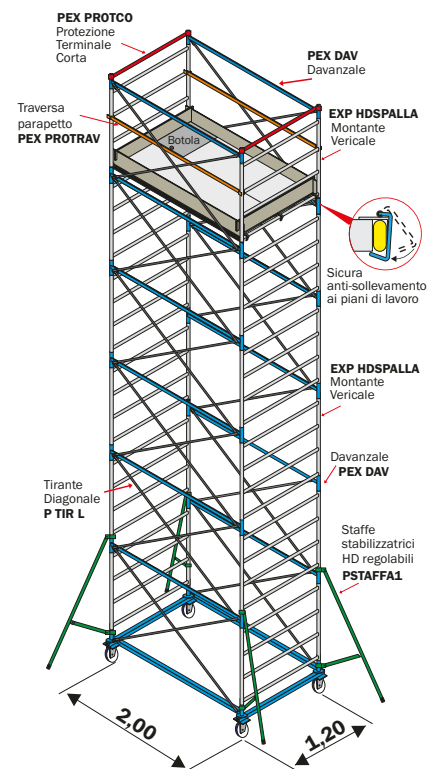

EXPORT - KIT accessori e Kit di ricambio

Codice articolo	Descrizione	Prezzo Euro
EXP-HD CAMP	Campata/sezione intermedia completa (mt. 1,20)	168,00
EXP-HD1/2CA	Mezza campata intermedia completa (mt. 0,60)	150,00
PEX PIANO C	Piano lavoro telaio in alluminio con superficie e fermapiedi in legno trattato impermeabile, anti-scivolo e anti-macchia	475,00
PEX PIANO D	Piano lavoro telaio in alluminio con superficie in lamiera mandorlata di alluminio e fermapiedi in legno trattato	608,00
PEX BN SS	Base RIGIDA - EN1004 scomponibile in 4 pezzi e provvista di ruote in nylon Ø 200 mm. con freno e fascia morbida blu	292,00
P SBARCO	Kit di adattamento per sbarchi su tetti o coperture	40,00
P STAFFE 1	Kit n° 4 staffe stabilizzatrici regolabili da 5 a 12 metri al piano	140,00
P STAFFE 2	Kit n° 4 staffe stabilizzatrici regolabili fino a 16 metri al piano	260,00
EXP 2PROTRAV	Kit n° 2 traverse parapetto per piano lavoro terminale	38,00



ANCORAGGIO OBBLIGATORIO ogni 3,60 metri

Conformità secondo D.L. 81 del 09/04/2008

Codici articolo		EXP-HD 02	EXP-HD 03	EXP-HD 04	EXP 05	EXP 06	EXP 07	EXP 08	EXP 09	EXP 10	EXP 11	EXP 12	EXP 13
ALTEZZA UTILE DI LAVORO	mt.	3,80	5,00	6,20	7,40	8,60	9,80	11,00	12,20	13,40	14,60	15,80	17,00
ALTEZZA D'INGOMBRO	mt.	2,85	4,05	5,25	6,45	7,65	8,85	10,05	11,25	12,45	13,65	14,85	16,05
ALTEZZA AL PIANO DI LAVORO	mt.	1,80	3,00	4,20	5,40	6,60	7,80	9,00	10,20	11,40	12,60	13,80	15,00
EXP-HDSPALLA	Montante verticale a 4 gradini	45,00	8,2	6	8	10	12	14	16	18	20	22	24
PEX DAV	Davanzale orizzontale	25,00	3,0	4	6	8	10	12	14	16	18	20	22
P TIR L	Tirante diagonale	7,00	1,1	8	12	16	20	24	28	32	36	40	44
PEX BN SR	Base completa senza ruote	148,00	20,6	1	1	1	1	1	1	1	1	1	1
PEX RUOTA	Ruote Ø 200mm. in nylon	36,00	2,5	4	4	4	4	4	4	4	4	4	4
Prezzo totale senza STAFFE - senza PIANO - senza PROTEZIONI (Art. SSP)		€	628,00	796,00	964,00	1.132,00	1.300,00	1.468,00	1.636,00	1.804,00	1.972,00	2.140,00	2.308,00
P STAFFA 1	Staffa stabilizzatrice regolabile	35,00	4,9	0	0	0	4	4	4	4	4	0	0
P STAFFA 2	Staffa stabilizzatrice regolabile	65,00	7,8	0	0	0	0	0	0	0	0	4	4
PEX PIANO BW	Piano di lavoro con fermapiede	362,00	39,0	1	1	1	1	1	1	1	1	1	1
PEX PROTCO	Protezione terminale corta	13,00	2,0	2	2	2	2	2	2	2	2	2	2
PEX PROTRAV	Traversa parapetto	19,00	3,2	2	2	2	2	2	2	2	2	2	2
Peso totale		kg	133	159	186	232	259	285	312	339	365	403	430
Prezzo totale COMPLETO		€	1.054,00	1.222,00	1.390,00	1.698,00	1.866,00	2.034,00	2.202,00	2.370,00	2.538,00	2.826,00	3.162,00
OPZIONALE	PEX STAB V - Stabiliz./livellatori vite n° 4	€	168,00	168,00	168,00	168,00	168,00	168,00	168,00	168,00	168,00	168,00	168,00

EXPORT HD

Dimensioni base mt. 2,00 x 1,20
Altezza massima totale mt. 12,45

- ★ Gradini in profilo rettangolare mm. 40 x 20 con profonda rigatura anti-scivolo distanziati ogni 30 cm consentono di utilizzare ogni montante come una vera scala verticale e di posizionare i piani di lavoro e i parapetti intermedi con grande facilità.
- ★ Tubo in robusto profilo di acciaio Ø 45 x 1,5 mm.
- ★ Nottolini di bloccaggio sicuri e robusti evitano l'utilizzo di bulloni o viti da serrare
- ★ Staffe stabilizzatrici regolabili con doppio braccetto a morsetto per un efficace adattamento al suolo e per garantire la sicurezza durante gli spostamenti
- ★ Zincatura di qualità anti-ruggine ad alta densità
- ★ Marchio Frigerio e anno di produzione su ogni pezzo
- ★ Libretto istruzioni di montaggio, uso e smontaggio

Configurazione accessoriata del trabattello EXPORT del quale conserva tutte le caratteristiche qualitative e funzionali. EXPORT HD aggiunge il numero minimo di piani di lavoro e parapetti intermedi richiesti dalla certificazione europea UNI EN 1004 per un uso non ancorato fino ad un'altezza di lavoro di mt. 13,40. Queste caratteristiche fanno dell'EXPORT HD un ponteggio estremamente sicuro e versatile, ne permettono l'adattamento ad ogni esigenza e ne motivano il largo utilizzo.

Su richiesta: Vedi D.P.I. pagina 64

GARANZIA
5 anni

PORTATA
200 kg/m²

**ASSICURAZIONE
 PRODOTTO**
 Danni a cose e persone
3.000.000



In foto articolo EXP-HD-06 completo

Note d'uso secondo UNI EN 1004

Per usare il ponteggio non ancorato, secondo EN 1004, è necessario posizionare i piani di lavoro ad una distanza non superiore di mt. 4,2 l'uno dall'altro ed equipaggiati di relativi fermapiedi e parapetti intermedi. Osservare le configurazioni previste in queste pagine con il numero minimo di piani richiesti.

NORMA
EN 1004



Innesti calibrati a controllo numerico, con bombatura e bordatura di rinforzo
 Garanzia assoluta negli innesti senza possibilità di ammaccamento nell'uso e nel trasporto

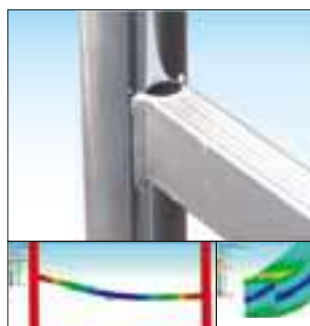

Gradini ad alta resistenza
 Realizzato in profilo rettangolare mm 40 x 20 a geometria ottimizzata con profonda zigrinatura anti-scivolo. Garantisce maggiore rigidità al telaio e la migliore tenuta delle saldature



Piano lavoro in legno di betulla finlandese trattato anti-scivolo anti-macchia e impermeabile
 Dotato di botola di passaggio, fermapiedi e di dispositivo di sicurezza anti-vento contro il sollevamento accidentale



Ruote Ø 200 mm. EN 1004
 Ruota su piastra made in Italy con nucleo anti-schiacciamento e fascia di appoggio morbida BLU che la rende agevole su ogni pavimentazione con anti-traccia per l'uso su pavimenti pregiati

EXPORT HD - Ponteggio Professionale

ACCESSORI su richiesta



Stabilizzatori/livellatori a vite in acciaio zincato con piattello per base rigida sono utili per compensare pendenze o dislivelli fino a 35 cm. con la massima precisione

Codice articolo	PEX STAB V
Prezzo cad/€	42,00



Stabilizzatore e livellatore a vite su ruota, utile per colmare pendenze o dislivelli fino a 97 cm. senza influire sulle capacità di movimento del trabattello

Codice articolo	P LIV I
Prezzo cad/€	225,00



Stabilizzatore e livellatore a vite su ruota, utile per colmare pendenze o dislivelli fino a 46 cm. senza influire sulle capacità di movimento del trabattello

Codice articolo	P LIV V RF
Prezzo cad/€	115,00



Base GIGANTE con grande capacità di regolazione. Realizzata in acciaio zincato tralicciata, regolabile in larghezza e provvista di n° 4 grandi livellatori regolabili in altezza capaci di compensare dislivelli fino a mt. 1,5. e di n° 4 stabilizzatori a vite. Ideata per un utilizzo su gradinate stadi o su poltrone cinema multisala.

Codice articolo	P B CINEMA
Prezzo cad/€	su richiesta

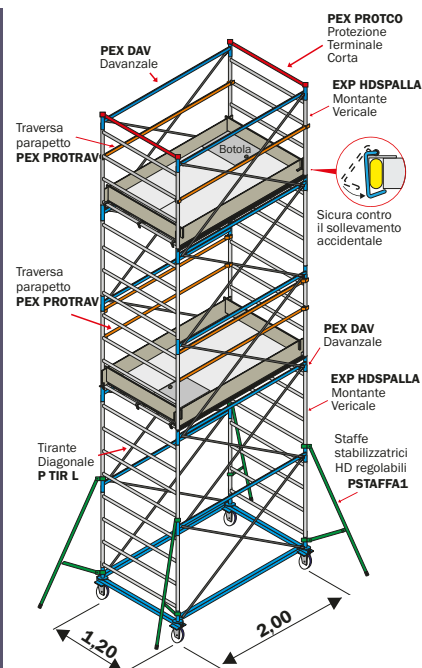

EXPORT HD - KIT accessori e Kit di ricambio

Codice articolo	Descrizione	Prezzo Euro
EXP-HD CAMP	Campata/sezione intermedia completa (mt. 1,20)	168,00
EXP-HD1/2CA	Mezza campata intermedia completa (mt. 0,60)	150,00
PEX PIANO C	Piano lavoro telaio in alluminio con superficie e fermapiedi in legno trattato impermeabile, anti-scivolo e anti-macchia	475,00
PEX PIANO D	Piano lavoro telaio in alluminio con superficie in lamiera mandorlata di alluminio e fermapiedi in legno trattato	608,00
PEX BN SS	Base RIGIDA - EN1004 scomponibile in 4 pezzi e provvista di ruote in nylon Ø 200 mm. con freno e fascia morbida blu	292,00
P SBARCO	Kit di adattamento per sbarchi su tetti o coperture	40,00
EXP 2PROTRAV	Kit n° 2 traverse parapetto per piano lavoro terminale	38,00
EXP 4PROTRAV	Kit n° 4 traverse parapetto per piano lavoro intermedio	76,00
P STAFFE 1	Kit n° 4 staffe stabilizzatrici regolabili da 5 a 12 metri al piano	140,00
P STAFFE 2	Kit n° 4 staffe stabilizzatrici regolabili fino a 16 metri al piano	260,00

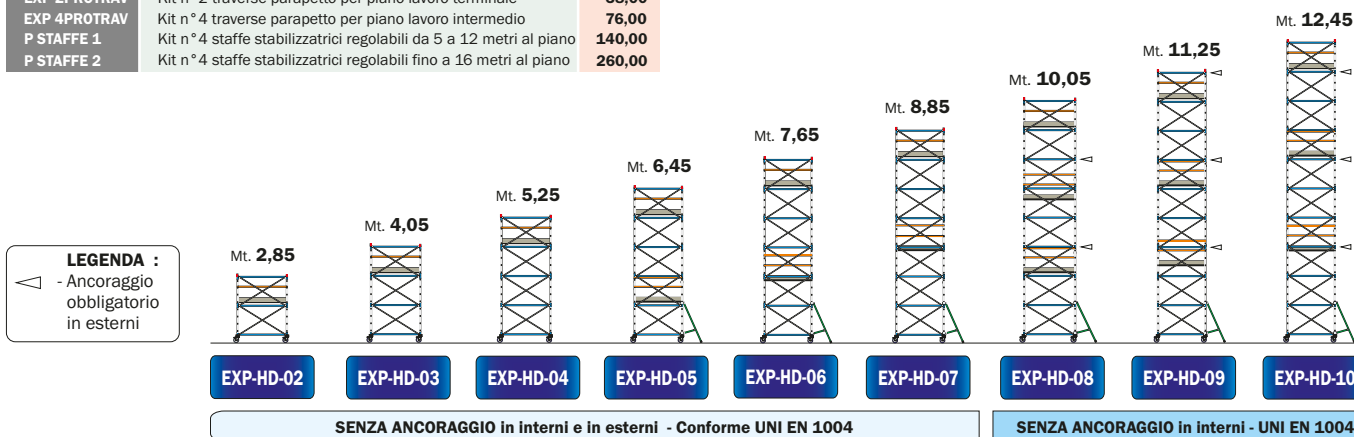

Codici articolo		EXP-HD 02	EXP-HD 03	EXP-HD 04	EXP-HD 05	EXP-HD 06	EXP-HD 07	EXP-HD 08	EXP-HD 09	EXP-HD 10		
ALTEZZA UTILE DI LAVORO	mt.	3,80	5,00	6,20	7,40	8,60	9,80	11,00	12,20	13,40		
ALTEZZA D'INGOMBRO	mt.	2,85	4,05	5,25	6,45	7,65	8,85	10,05	11,25	12,45		
ALTEZZA AL PIANO DI LAVORO	mt.	1,80	3,00	4,20	5,40	6,60	7,80	9,00	10,20	11,40		
EXP-HDSPALLA	Montante verticale a 4 gradini	45,00	8,2	4	6	8	10	12	14	16	18	20
PEX DAV	Davanzale orizzontale	25,00	3,0	4	6	8	10	12	14	16	18	20
P TIR L	Tirante diagonale	7,00	1,1	8	12	16	20	24	28	32	36	40
PEX BN SR	Base completa senza ruote	148,00	20,6	1	1	1	1	1	1	1	1	1
PEX RUOTA	Ruote Ø 200mm. in nylon	36,00	2,5	4	4	4	4	4	4	4	4	4
Prezzo totale senza STAFFE - senza PIANO - senza PROTEZIONI (Art. con sigla SSP)		€	628,00	796,00	964,00	1.132,00	1.300,00	1.468,00	1.636,00	1.804,00	1.972,00	
P STAFFA 1	Staffa stabilizzatrice regolabile	35,00	4,9	0	0	0	4	4	4	4	4	
P STAFFA 2	Staffa stabilizzatrice regolabile grande	65,00	7,8	0	0	0	0	0	0	0	0	
PEX PIANO BW	Piano di lavoro con fermapiede	362,00	39,0	1	1	1	2	2	3	3	3	
PEX PROTCO	Protezione terminale corta	13,00	2,0	2	2	2	2	2	2	2	2	
PEX PROTRAV	Traversa parapetto	19,00	3,2	2	2	2	6	6	10	10	10	
Peso totale	kg	133	159	186	284	311	337	416	442	469		
Prezzo totale	€	1.054,00	1.222,00	1.390,00	2.136,00	2.304,00	2.472,00	3.078,00	3.246,00	3.414,00		
OPZIONALE	PEX STAB V - Stabilizzatori/livellatori vite	n° 4	€	168,00	168,00	168,00	168,00	168,00	168,00	168,00	168,00	

EXPORT 3001

Dimensioni base mt. 2,00 x 1,20
Altezza massima totale mt. 16,05

- ★ Gradini in profilo rettangolare mm. 40 x 20 con profonda rigatura anti-scivolo distanziati ogni 30 cm consentono di utilizzare ogni montante come una vera scala verticale e di posizionare i piani di lavoro e i parapetti intermedi con grande facilità.
- ★ Tubo in robusto profilo di acciaio Ø 45 x 1,5 mm.
- ★ Nottolini di bloccaggio sicuri e robusti evitano l'utilizzo di bulloni o viti da serrare
- ★ Staffe stabilizzatrici regolabili con doppio braccetto a morsetto per un efficace adattamento al suolo e per garantire la sicurezza durante gli spostamenti
- ★ Fornito con scale interne di risalita in alluminio atte a facilitare movimentazioni di piccoli carichi manuali
- ★ Tutte le configurazioni prevedono la partenza con scala a pioli in due tronchi a sfilo e relativo pianetto di base per appoggio scala
- ★ Zincatura di qualità anti-ruggine ad alta densità
- ★ Marchio Frigerio e anno di produzione su ogni pezzo
- ★ Libretto istruzioni di montaggio, uso e smontaggio

Ulteriore evoluzione della famiglia EXPORT prende forma nella sua versione più completa. EXPORT 3001 mantiene tutte le caratteristiche già presenti nell'EXPORT HD, che ne fanno il trabattello per eccellenza in robustezza, stabilità e sicurezza. EXPORT 3001 aggiunge alle configurazioni precedenti, un numero maggiore di piani lavoro, completi dei rispettivi parapetti, collegati tra loro con comode scale interne di servizio in alluminio.

GARANZIA	PORTATA	ASSICURAZIONE PRODOTTO
5 anni	200 kg/m²	Danni a cose e persone 3.000.000

Su richiesta:
 Vedi D.P.I. pagina 64



Innesti calibrati a controllo numerico, con bombatura e bordatura di rinforzo
 Garanzia assoluta negli innesti senza possibilità di ammaccamento nell'uso e nel trasporto

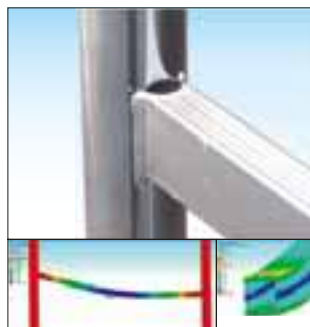

Gradini ad alta resistenza
 Realizzato in profilo rettangolare mm 40 x 20 a geometria ottimizzata con profonda zigrinatura anti-scivolo. Garantisce maggiore rigidità al telaio e la migliore tenuta delle saldature



Piano lavoro in legno di betulla finlandese trattato anti-scivolo anti-macchia e impermeabile
 Dotato di botola di passaggio, fermapiiedi e di dispositivo di sicurezza anti-vento contro il sollevamento accidentale



Ruote Ø 200 mm. EN 1004
 Ruota su piastra made in Italy con nucleo anti-schiacciamento e fascia di appoggio morbida BLU che la rende agevole su ogni pavimentazione con anti-traccia per l'uso su pavimenti pregiati



100%
MADE IN ITALY
 PRODUCT

In foto articolo EXP-3001-08 completo

Note d'uso secondo UNI EN 1004

Per usare il ponteggio non ancorato, secondo EN 1004, è necessario posizionare i piani di lavoro ad una distanza non superiore di mt. 4,2 l'uno dall'altro ed equipaggiati di relativi fermapiiedi e parapetti intermedi. Osservare le configurazioni previste in queste pagine con il numero minimo di piani richiesti

NORMA
EN 1004
D.Lgs. 81

EXPORT 3001 - Ponteggio Professionale

ACCESSORI su richiesta



Stabilizzatori/livellatori a vite in acciaio zincato con piattello per base rigida sono utili per compensare pendenze o dislivelli fino a 35 cm. con la massima precisione

Codice articolo	PEX STAB V
Prezzo cad/€	42,00



Stabilizzatore e livellatore a vite su ruota, utile per colmare pendenze o dislivelli fino a 97 cm. senza influire sulle capacità di movimento del trabattello

Codice articolo	P LIV I
Prezzo cad/€	225,00



Stabilizzatore e livellatore a vite su ruota, utile per colmare pendenze o dislivelli fino a 46 cm. senza influire sulle capacità di movimento del trabattello

Codice articolo	P LIV V RF
Prezzo cad/€	115,00



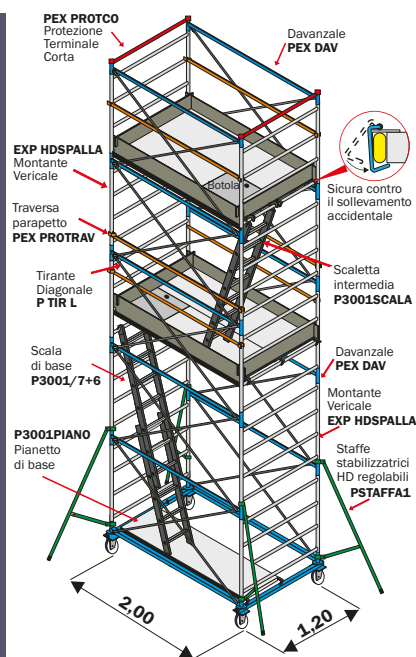

Base GIGANTE con grande capacità di regolazione. Realizzata in acciaio zincato tralocciata, regolabile in larghezza e provvista di n° 4 grandi livellatori regolabili in altezza capaci di compensare dislivelli fino a mt. 1,5. e di n° 4 stabilizzatori a vite. Ideata per un utilizzo su gradinate stadi o su poltrone cinema multisala.

Codice articolo	P B CINEMA
Prezzo cad/€	su richiesta



EXPORT 3001 - KIT accessori e Kit di ricambio

Codice articolo	Descrizione	Prezzo Euro
EXP-HD CAMP	Campata/sezione intermedia completa (mt. 1,20)	168,00
EXP-HD1/2CA	Mezza campata intermedia completa (mt. 0,60)	150,00
PEX PIANO C	Piano lavoro telaio in alluminio con superficie e fermapiedi in legno trattato impermeabile, anti-scivolo e anti-macchia	475,00
PEX PIANO D	Piano lavoro telaio in alluminio con superficie in lamiera mandrolata di alluminio e fermapiedi in legno trattato	608,00
PEX BN SS	Base RIGIDA - EN1004 scomponibile in 4 pezzi e provvista di ruote in nylon Ø 200 mm. con freno e fascia morbida blu	292,00
P SBARCO	Kit di adattamento per sbarchi su tetti o coperture	40,00
EXP 2PROTRAV	Kit n° 2 traverse parapetto per piano lavoro terminale	38,00
EXP 4PROTRAV	Kit n° 4 traverse parapetto per piano lavoro intermedio	76,00
P STAFFE 1	Kit n° 4 staffe stabilizzatrici regolabili da 5 a 12 metri al piano	140,00
P STAFFE 2	Kit n° 4 staffe stabilizzatrici regolabili fino a 16 metri al piano	260,00

LEGENDA :
 - Ancoraggio obbligatorio
 - Ancoraggio obbligatorio in esterni



SENZA ANCORAGGIO in interni e in esterni - Conforme UNI EN 1004 SENZA ANCORAGGIO in interni ANCORAGGIO OBBLIGATORIO

Codici articolo		EXP-3001-03	EXP-3001-05	EXP-3001-06	EXP-3001-07	EXP-3001-08	EXP-3001-10	EXP-3001-12	EXP-3001-13	
ALTEZZA UTILE DI LAVORO	mt.	5,00	7,40	8,60	9,80	11,00	13,40	15,80	17,00	
ALTEZZA D'INGOMBRO	mt.	4,05	6,45	7,65	8,85	10,05	12,45	14,85	16,05	
ALTEZZA AL PIANO DI LAVORO	mt.	3,00	5,40	6,60	7,80	9,00	11,40	13,80	15,00	
EXP-HDSPALLA	Montante verticale a 4 gradini	45,00	8,2	10	12	14	16	20	26	
PEX DAV	Davanzale orizzontale	25,00	3,0	6	10	12	14	20	26	
P TIR L	Tirante diagonale	7,00	1,1	12	20	24	32	40	52	
PEX BN SR	Base completa senza ruote	148,00	20,6	1	1	1	1	1	1	
PEX RUOTA	Ruote Ø 200mm. in nylon	36,00	2,5	4	4	4	4	4	4	
Prezzo totale senza STAFFE - senza PIANO - senza PROTEZIONI (Art. con sigla SSP)		€	796,00	1.132,00	1.300,00	1.468,00	1.636,00	1.972,00	2.308,00	2.476,00
P STAFFA 1	Staffa stabilizzatrice regolabile	35,00	4,9	0	4	4	4	0	0	
P STAFFA 2	Staffa stabilizzatrice regolabile grande	65,00	7,8	0	0	0	0	4	4	
PEX PIANO BW	Piano di lavoro con fermapiede	362,00	39,0	1	2	3	4	5	6	
PEX PROTCO	Protezione corta terminale	19,00	2,0	2	2	2	2	2	2	
PEX PROTRAV	Traverse parapetto	19,00	3,2	2	6	10	14	18	22	
P 3001PIANO	Pianetto di base per sostegno scala	148,00	15,0	1	1	1	1	1	1	
P 3001SCALA	Scaletta intermedia con ganci	79,00	4,2	0	1	2	3	4	5	
P 3001/SC76	Scala di base in due tronchi a sfilo 6gr + 7gr con ganci	176,00	8,8	1	1	1	1	1	1	
Peso totale	kg	183	312	395	421	504	613	734	816	
Prezzo totale	€	1.546,00	2.539,00	3.224,00	3.392,00	4.077,00	4.930,00	5.903,00	6.588,00	
OPZIONALE	PEX STAB V - Stabilizzatori/livellatori vite	n° 4	€	168,00	168,00	168,00	168,00	168,00	168,00	

SUPERLUNGO

Dimensioni base mt. 2,50 x 1,20
Altezza massima totale mt. 16,05

- ★ Gradini in profilo rettangolare mm. 40 x 20 con profonda rigatura anti-scivolo distanziati ogni 30 cm consentono di utilizzare ogni montante come una vera scala verticale e di posizionare i piani di lavoro e i parapetti intermedi con grande facilità.
- ★ Tubo in robusto profilo di acciaio Ø 45 x 1,5 mm.
- ★ Nottolini di bloccaggio sicuri e robusti evitano l'utilizzo di bulloni o viti da serrare
- ★ Staffe stabilizzatrici regolabili con doppio braccetto a morsetto per un efficace adattamento al suolo e per garantire la sicurezza durante gli spostamenti
- ★ Zincatura di qualità anti-ruggine ad alta densità
- ★ Marchio Frigerio e anno di produzione su ogni pezzo
- ★ Libretto istruzioni di montaggio, uso e smontaggio

Un trabattello particolarmente efficace per attività svolte per lo più sulla lunghezza, per le quali si tende ad effettuare meno spostamenti possibili lungo l'area di lavoro che offre grande comodità dei movimenti in quota su una superficie di calpestio di 3 m² per piano lavoro. Capace di raggiungere le massime altezze d'uso, è in grado di rispondere a tutte le necessità, garantendo sempre un'ottima stabilità. Dispone di una grande base rettangolare rigida che consente l'applicazione di stabilizzatori a vite (optional). Con la sola aggiunta di piani di lavoro e parapetti intermedi si conforma alla norma Europea UNI EN 1004 per un uso non ancorato.

Su richiesta: Vedi D.P.I. pagina 64

GARANZIA
5 anni

PORTATA
200 kg/m²

**ASSICURAZIONE
 PRODOTTO**
 Danni a cose e persone
3.000.000



Innesti calibrati a controllo numerico, con bombatura e bordatura di rinforzo
 Garanzia assoluta negli innesti senza possibilità di ammaccamento nell'uso e nel trasporto

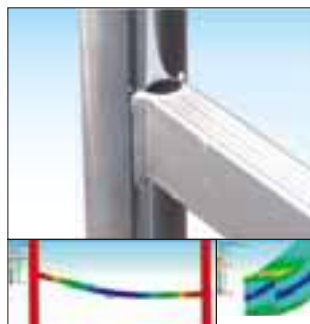

Gradini ad alta resistenza
 Realizzato in profilo rettangolare mm 40 x 20 a geometria ottimizzata con profonda zigrinatura anti-scivolo. Garantisce maggiore rigidità al telaio e la migliore tenuta delle saldature



Piano lavoro in legno di betulla finlandese trattato anti-scivolo anti-macchia e impermeabile
 Dotato di botola di passaggio, fermapièdi e di dispositivo di sicurezza anti-vento contro il sollevamento accidentale



Ruote Ø 200 mm. EN 1004
 Ruota su piastra made in Italy con nucleo anti-schiacciamento e fascia di appoggio morbida BLU che la rende agevole su ogni pavimentazione con anti-traccia per l'uso su pavimenti pregiati



In foto articolo SUP-HD-02 completo

Configurabile secondo UNI EN 1004

In qualsiasi momento è possibile configurare il ponteggio secondo EN 1004 per uso senza ancoraggio, integrando i componenti necessari come da configurazioni SUPERLUNGO HD oppure come configurazioni SUPERLUNGO 3001

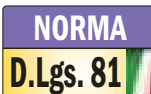

SUPERLUNGO - Ponteggio Professionale

ACCESSORI su richiesta



Stabilizzatori/livellatori a vite in acciaio zincato con piattello per base rigida sono utili per compensare pendenze o dislivelli fino a 35 cm. con la massima precisione

Codice articolo	PEX STAB V
Prezzo cad/€	42,00



Stabilizzatore e livellatore a vite su ruota, utile per colmare pendenze o dislivelli fino a 97 cm. senza influire sulle capacità di movimento del trabattello

Codice articolo	P LIV I
Prezzo cad/€	225,00



Stabilizzatore e livellatore a vite su ruota, utile per colmare pendenze o dislivelli fino a 46 cm. senza influire sulle capacità di movimento del trabattello

Codice articolo	P LIV V RF
Prezzo cad/€	115,00



Base GIGANTE con grande capacità di regolazione. Realizzata in acciaio zincato tralicciata, regolabile in larghezza e provvista di n° 4 grandi livellatori regolabili in altezza capaci di compensare dislivelli fino a mt. 1,5. e di n° 4 stabilizzatori a vite. Ideata per un utilizzo su gradinate stadi o su poltrone cinema multisala.

Codice articolo	P B CINEMA
Prezzo cad/€	su richiesta

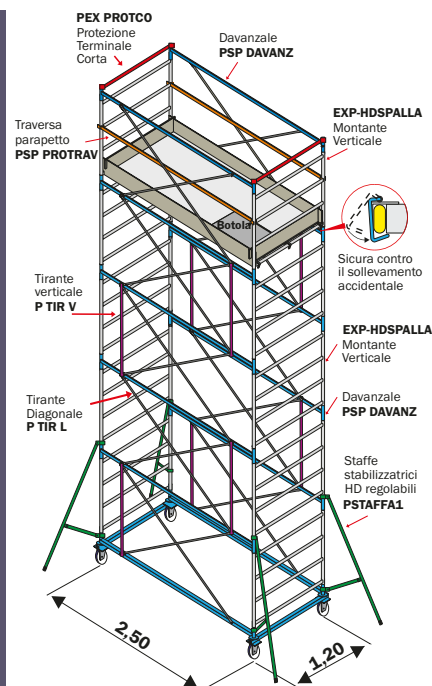

SUPERLUNGO - KIT accessori e Kit di ricambio

Codice articolo	Descrizione	Prezzo Euro
PSP CAMPATA	Campata/sezione intermedia completa (mt. 1,20)	190,00
PSP 1/2 CAM	Mezza campata intermedia completa (mt. 0,60)	160,00
PSP PIANO C	piano lavoro telaio in alluminio con superficie e fermapiedi in legno trattato impermeabile, anti-scivolo e anti-macchia	520,00
PSP PIANO D	piano lavoro telaio in alluminio con superficie in lamiera mandorlata di alluminio e fermapiedi in legno trattato	655,00
PSP BN SS	Base RIGIDA - EN1004 scomponibile in 4 pezzi e provvista di ruote in nylon Ø 200 mm. con freno e fascia morbida blu	314,00
P SBARCO	Kit di adattamento per sbarchi su tetti o coperture	40,00
PSP 2PROTRAV	Kit n° 2 traverse parapetto per piano lavoro terminale	46,00
P STAFFE 1	Kit n° 4 staffe stabilizzatrici regolabili da 5 a 12 metri al piano	140,00
P STAFFE 2	Kit n° 4 staffe stabilizzatrici regolabili fino a 16 metri al piano	260,00

LEGENDA :
 - Ancoraggio obbligatorio

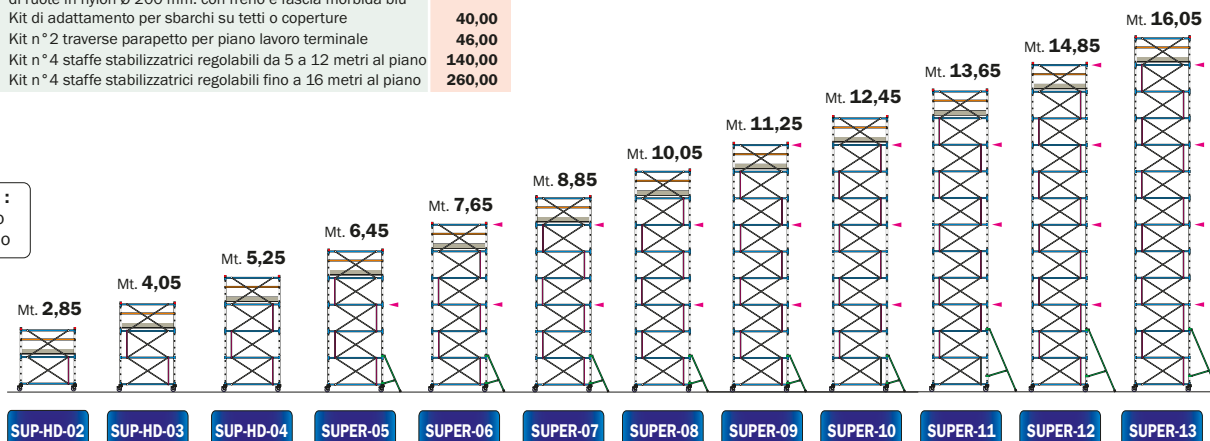

ANCORAGGIO OBBLIGATORIO ogni 3,60 metri

Conformità secondo D.L. 81 del 09/04/2008

Codici articolo		SUP-HD 02	SUP-HD 03	SUP-HD 04	SUPER 05	SUPER 06	SUPER 07	SUPER 08	SUPER 09	SUPER 10	SUPER 11	SUPER 12	SUPER 13
ALTEZZA UTILE DI LAVORO	mt.	3,80	5,00	6,20	7,40	8,60	9,80	11,00	12,20	13,40	14,60	15,80	17,00
ALTEZZA D'INGOMBRO	mt.	2,85	4,05	5,25	6,45	7,65	8,85	10,05	11,25	12,45	13,65	14,85	16,05
ALTEZZA AL PIANO DI LAVORO	mt.	1,80	3,00	4,20	5,40	6,60	7,80	9,00	10,20	11,40	12,60	13,80	15,00
EXP-HDSPALLA	Montante verticale a 4 gradini	45,00	8,2	4	6	8	10	12	14	16	18	20	22
PSP DAVANZ	Davanzale orizzontale	30,00	3,8	4	6	8	10	12	14	16	18	20	22
P TIR L	Tirante diagonale	7,00	1,1	8	12	16	20	24	28	32	36	40	44
P TIR V	Tirante verticale	6,00	0,7	2	4	6	8	10	12	14	16	18	20
PSP BN SR	Base completa senza ruote	170,00	23,4	1	1	1	1	1	1	1	1	1	1
PSP RUOTA	Ruote Ø 200mm. in nylon	36,00	2,5	4	4	4	4	4	4	4	4	4	4
Prezzo totale senza STAFFE - senza PIANO - senza PROTEZIONI (Art. SSP)	€	682,00	872,00	1.062,00	1.252,00	1.442,00	1.632,00	1.822,00	2.012,00	2.202,00	2.392,00	2.582,00	2.772,00
P STAFFA 1	Staffa stabilizzatrice regolabile	35,00	4,9	0	0	0	4	4	4	4	4	0	0
P STAFFA 2	Staffa stabilizzatrice regolabile	65,00	7,8	0	0	0	0	0	0	0	0	4	4
PSP PIANO BW	Piano di lavoro con fermapiede	402,00	47,0	1	1	1	1	1	1	1	1	1	1
PEX PROTCO	Protezione terminale corta	13,00	2,0	2	2	2	2	2	2	2	2	2	2
PSP PROTRAV	Traversa parapetto	23,00	3,4	2	2	2	2	2	2	2	2	2	2
Peso totale	kg	149	178	208	257	287	316	346	375	405	446	476	505
Prezzo totale COMPLETO	€	1.156,00	1.346,00	1.536,00	1.866,00	2.056,00	2.246,00	2.436,00	2.626,00	2.816,00	3.126,00	3.316,00	3.506,00
OPZIONALE	PEX STAB V - Stabiliz./livellatori vite n° 4	€	168,00	168,00	168,00	168,00	168,00	168,00	168,00	168,00	168,00	168,00	168,00

SUPERLUNGO HD

Dimensioni base mt. 2,50 x 1,20
Altezza massima totale mt. 12,45

- ★ Gradini in profilo rettangolare mm. 40 x 20 con profonda rigatura anti-scivolo distanziati ogni 30 cm consentono di utilizzare ogni montante come una vera scala verticale e di posizionare i piani di lavoro e i parapetti intermedi con grande facilità.
- ★ Tubo in robusto profilo di acciaio Ø 45 x 1,5 mm
- ★ Nottolini di bloccaggio sicuri e robusti evitano l'utilizzo di bulloni o viti da serrare
- ★ Staffe stabilizzatrici regolabili con doppio braccetto a morsetto per un efficace adattamento al suolo e per garantire la sicurezza durante gli spostamenti
- ★ Zincatura di qualità anti-ruggine ad alta densità
- ★ Marchio Frigerio e anno di produzione su ogni pezzo
- ★ Libretto istruzioni di montaggio, uso e smontaggio

Configurazione accessoriata del trabattello SUPERLUNGO del quale conserva tutte le caratteristiche qualitative e funzionali. SUPERLUNGO HD aggiunge il numero minimo di piani di lavoro e parapetti intermedi richiesti dalla certificazione europea UNI EN 1004 per un uso non ancorato fino ad un'altezza di lavoro di mt. 13,40. Queste caratteristiche fanno del SUPERLUNGO HD un ponteggio estremamente sicuro e versatile, ideale in ogni occasione e particolarmente efficace per attività svolte per lo più sulla lunghezza.

Su richiesta: Vedi D.P.I. pagina 64

GARANZIA	PORTATA	ASSICURAZIONE PRODOTTO
5 anni	200 kg/m²	3.000.000
		<small>Danni a cose e persone</small>



Innesti calibrati a controllo numerico, con bombatura e bordatura di rinforzo
 Garanzia assoluta negli innesti senza possibilità di ammaccamento nell'uso e nel trasporto



Gradini ad alta resistenza
 Realizzato in profilo rettangolare mm 40 x 20 a geometria ottimizzata con profonda zigrinatura anti-scivolo. Garantisce maggiore rigidità al telaio e la migliore tenuta delle saldature



Piano lavoro in legno di betulla finlandese trattato anti-scivolo anti-macchia e impermeabile
 Dotato di botola di passaggio, fermapiiedi e di dispositivo di sicurezza anti-vento contro il sollevamento accidentale



Ruote Ø 200 mm. EN 1004
 Ruota su piastra made in Italy con nucleo anti-schiacciamento e fascia di appoggio morbida BLU che la rende agevole su ogni pavimentazione con anti-traccia per l'uso su pavimenti pregiati.



100%
MADE IN ITALY
 PRODUCT

In foto articolo SUP-HD-05 completo

Note d'uso secondo UNI EN 1004

Per usare il ponteggio non ancorato, secondo EN 1004, è necessario posizionare i piani di lavoro ad una distanza non superiore di mt. 4,2 l'uno dall'altro ed equipaggiati di relativi fermapiiedi e parapetti intermedi. Osservare le configurazioni previste in queste pagine con il numero minimo di piani richiesti.

NORMA
EN 1004

SUPERLUNGO HD - Ponteggio Professionale

ACCESSORI su richiesta



Stabilizzatori/livellatori a vite in acciaio zincato con piattello per base rigida sono utili per compensare pendenze o dislivelli fino a 35 cm. con la massima precisione

Codice articolo	PEX STAB V
Prezzo cad/€	42,00



Stabilizzatore e livellatore a vite su ruota, utile per colmare pendenze o dislivelli fino a 97 cm. senza influire sulle capacità di movimento del trabattello

Codice articolo	P LIV I
Prezzo cad/€	225,00



Stabilizzatore e livellatore a vite su ruota, utile per colmare pendenze o dislivelli fino a 46 cm. senza influire sulle capacità di movimento del trabattello

Codice articolo	P LIV V RF
Prezzo cad/€	115,00



Base GIGANTE con grande capacità di regolazione. Realizzata in acciaio zincato tralicciata, regolabile in larghezza e provvista di n° 4 grandi livellatori regolabili in altezza capaci di compensare dislivelli fino a mt. 1,5. e di n° 4 stabilizzatori a vite. Ideata per un utilizzo su gradinate stadi o su poltrone cinema multisala.

Codice articolo	P B CINEMA
Prezzo cad/€	su richiesta

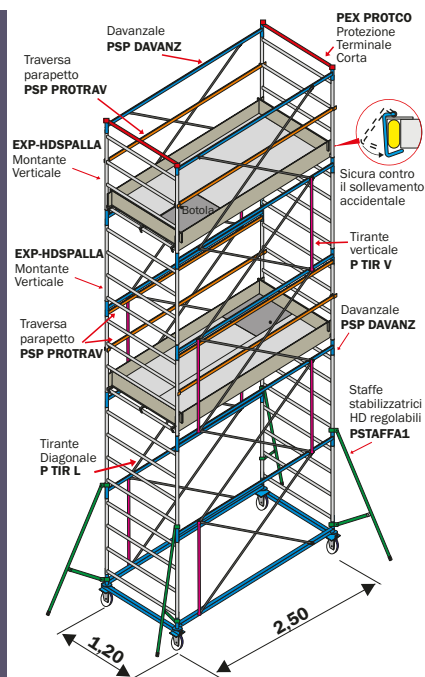

SUPERLUNGO HD - KIT accessori e Kit di ricambio

Codice articolo	Descrizione	Prezzo Euro
PSP CAMPATA	Campata/sezione intermedia completa (mt. 1,20)	190,00
PSP 1/2 CAM	Mezza campata intermedia completa (mt. 0,60)	160,00
PSP PIANO C	Piano Lavoro telaio in alluminio con superficie e fermapiedi in legno trattato impermeabile, anti-scivolo e anti-macchia	520,00
PSP PIANO D	Piano lavoro telaio in alluminio con superficie in lamiera mandrolata di alluminio e fermapiedi in legno trattato	655,00
PSP BN SS	Base RIGIDA - EN1004 scomponibile in 4 pezzi e provvista di ruote in nylon Ø 200 mm. con freno e fascia morbida blu	314,00
P SBARCO	Kit di adattamento per sbarchi su tetti o coperture	40,00
PSP 2PROTRAV	Kit n° 2 traverse parapetto per piano lavoro terminale	46,00
PSP 4PROTRAV	Kit n° 4 traverse parapetto per piano lavoro intermedio	92,00
P STAFFE 1	Kit n° 4 staffe stabilizzatrici regolabili da 5 a 12 metri al piano	140,00
P STAFFE 2	Kit n° 4 staffe stabilizzatrici regolabili fino a 16 metri al piano	260,00

LEGENDA :
 - Ancoraggio obbligatorio in esterni

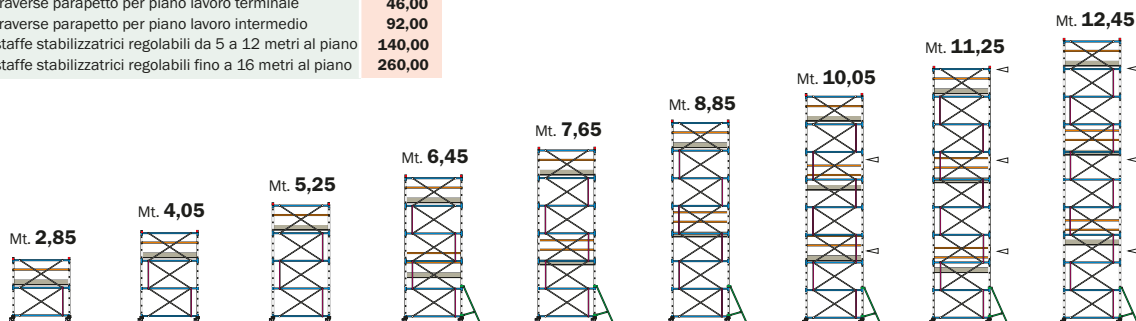

SUP-HD-02	SUP-HD-03	SUP-HD-04	SUP-HD-05	SUP-HD-06	SUP-HD-07	SUP-HD-08	SUP-HD-09	SUP-HD-10
SENZA ANCORAGGIO in interni ed esterni - Conforme UNI EN 1004								
SENZA ANCORAGGIO in interni - UNI EN 1004								

Codici articolo		SUP-HD 02	SUP-HD 03	SUP-HD 04	SUP-HD 05	SUP-HD 06	SUP-HD 07	SUP-HD 08	SUP-HD 09	SUP-HD 10		
ALTEZZA UTILE DI LAVORO	mt.	3,80	5,00	6,20	7,40	8,60	9,80	11,00	12,20	13,40		
ALTEZZA D'INGOMBRO	mt.	2,85	4,05	5,25	6,45	7,65	8,85	10,05	11,25	12,45		
ALTEZZA AL PIANO DI LAVORO	mt.	1,80	3,00	4,20	5,40	6,60	7,80	9,00	10,20	11,40		
EXP-HDSPALLA	Montante verticale a 4 gradini	45,00	8,2	4	6	8	10	12	14	16	18	20
PSP DAVANZ	Davanzale orizzontale	30,00	3,8	4	6	8	10	12	14	16	18	20
P TIR L	Tirante diagonale	7,00	1,1	8	12	16	20	24	28	32	36	40
P TIR V	Tirante verticale	6,00	0,7	2	4	6	8	10	12	14	16	18
PSP BN SR	Base completa senza ruote	170,00	23,4	1	1	1	1	1	1	1	1	1
PSP RUOTA	Ruote Ø 200mm. in nylon	36,00	2,5	4	4	4	4	4	4	4	4	4
Prezzo totale senza STAFFE - senza PIANO - senza PROTEZIONI (Art. con sigla SSP)		€	682,00	872,00	1.062,00	1.252,00	1.442,00	1.632,00	1.822,00	2.012,00	2.202,00	
P STAFFA 1	Staffa stabilizzatrice regolabile	35,00	4,9	0	0	0	4	4	4	4	4	
P STAFFA 2	Staffa stabilizzatrice regolabile grande	65,00	7,8	0	0	0	0	0	0	0	0	
PSP PIANO BW	Piano lavoro con fermapiede	402,00	47,0	1	1	1	2	2	3	3	3	
PEX PROTCO	Protezione terminale corta	13,00	2,0	2	2	2	2	2	2	2	2	
PSP PROTRAV	Traversa parapetto	23,00	3,4	2	2	2	6	6	6	10	10	
Peso totale	kg	149	178	208	318	347	377	467	497	526		
Prezzo totale COMPLETO		€	1.156,00	1.346,00	1.536,00	2.360,00	2.550,00	2.740,00	3.424,00	3.614,00	3.804,00	
OPZIONALE	PEX STAB V - Stabilizzatori/livellatori vite	n° 4	€	168,00	168,00	168,00	168,00	168,00	168,00	168,00	168,00	

SUPERLUNGO 3001

Dimensioni base mt. 2,50 x 1,20
Altezza massima totale mt. 16,05

- ★ Gradini in profilo rettangolare mm. 40 x 20 con profonda rigatura anti-scivolo distanziati ogni 30 cm consentono di utilizzare ogni montante come una vera scala verticale e di posizionare i piani di lavoro e i parapetti intermedi con grande facilità.
- ★ Tubo in robusto profilo di acciaio Ø 45 x 1,5 mm.
- ★ Nottolini di bloccaggio sicuri e robusti evitano l'utilizzo di bulloni o viti da serrare
- ★ Staffe stabilizzatrici regolabili con doppio braccetto a morsetto per un efficace adattamento al suolo e per garantire la sicurezza durante gli spostamenti
- ★ Fornito con scale interne di risalita in alluminio atte a facilitare movimentazioni di piccoli carichi manuali
- ★ Tutte le configurazioni prevedono la partenza con scala a pioli in due tronchi a sfilo e relativo pianetto di base per appoggio scala
- ★ Zincatura di qualità anti-ruggine ad alta densità
- ★ Marchio Frigerio e anno di produzione su ogni pezzo
- ★ Libretto istruzioni di montaggio, uso e smontaggio

Ulteriore evoluzione della famiglia SUPERLUNGO prende forma nella sua versione più completa. SUPERLUNGO 3001 mantiene tutte le caratteristiche già presenti nell'SUPERLUNGO HD e aggiunge alle configurazioni precedenti, un numero maggiore di piani lavoro, completi dei rispettivi parapetti, collegati tra loro con comode scale interne di risalita in alluminio.

Su richiesta: Vedi D.P.I. pagina 64

GARANZIA
5 anni

PORTATA
200 kg/m²

**ASSICURAZIONE
 PRODOTTO**
 Danni a cose e persone
3.000.000



Innesti calibrati a controllo numerico, con bombatura e bordatura di rinforzo
 Garanzia assoluta negli innesti senza possibilità di ammaccamento nell'uso e nel trasporto

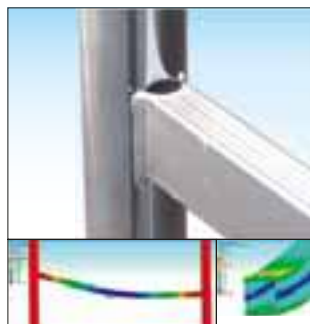

Gradini ad alta resistenza
 Realizzato in profilo rettangolare mm 40 x 20 a geometria ottimizzata con profonda zigrinatura anti-scivolo. Garantisce maggiore rigidità al telaio e la migliore tenuta delle saldature



Piano lavoro in legno di betulla finlandese trattato anti-scivolo anti-macchia e impermeabile
 Dotato di botola di passaggio, fermapiiedi e di dispositivo di sicurezza anti-vento contro il sollevamento accidentale



Ruote Ø 200 mm. EN 1004
 Ruota su piastra made in Italy con nucleo anti-schiacciamento e fascia di appoggio morbida BLU che la rende agevole su ogni pavimentazione con anti-traccia per l'uso su pavimenti pregiati



100%
MADE IN ITALY
 PRODUCT

In foto articolo SUP-3001-05 completo

Note d'uso secondo UNI EN 1004

Per usare il ponteggio non ancorato, secondo EN 1004, è necessario posizionare i piani di lavoro ad una distanza non superiore di mt. 4,2 l'uno dall'altro ed equipaggiati di relativi fermapiiedi e parapetti intermedi. Osservare le configurazioni previste in queste pagine con il numero minimo di piani richiesti

NORMA
EN 1004
 D.Lgs. 81

SUPERLUNGO 3001 - Ponteggio professionale

ACCESSORI su richiesta



Stabilizzatori/livellatori a vite in acciaio zincato con piattello per base rigida sono utili per compensare pendenze o dislivelli fino a 35 cm. con la massima precisione

Codice articolo	PEX STAB V
Prezzo cad/€	42,00



Stabilizzatore e livellatore a vite su ruota, utile per colmare pendenze o dislivelli fino a 97 cm. senza influire sulle capacità di movimento del trabattello

Codice articolo	P LIV I
Prezzo cad/€	225,00



Stabilizzatore e livellatore a vite su ruota, utile per colmare pendenze o dislivelli fino a 46 cm. senza influire sulle capacità di movimento del trabattello

Codice articolo	P LIV V RF
Prezzo cad/€	115,00



Base GIGANTE con grande capacità di regolazione. Realizzata in acciaio zincato traliciata, regolabile in larghezza e provvista di n° 4 grandi livellatori regolabili in altezza capaci di compensare dislivelli fino a mt. 1,5. e di n° 4 stabilizzatori a vite. Ideata per un utilizzo su gradinate stadi o su poltrone cinema multisala.

Codice articolo	P B CINEMA
Prezzo cad/€	su richiesta

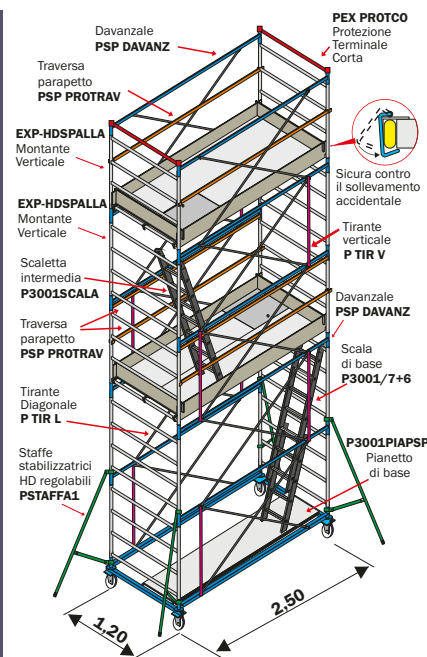

SUPERLUNGO 3001 - KIT accessori e Kit di ricambio

Codice articolo	Descrizione	Prezzo Euro
PSP CAMPATA	Campata/seziona intermedia completa (mt. 1,20)	190,00
PSP 1/2 CAM	Mezza campata intermedia completa (mt. 0,60)	160,00
PSP PIANO C	Piano lavoro telaio in alluminio con superficie e fermapiedi in legno trattato impermeabile, anti-scivolo e anti-macchia	520,00
PSP PIANO D	Piano lavoro telaio in alluminio con superficie in lamiera mandrolata di alluminio e fermapiedi in legno trattato	655,00
PSP BN SS	Base RIGIDA - EN1004 scomponibile in 4 pezzi e provvista di ruote in nylon Ø 200 mm. con freno e fascia morbida blu	314,00
P SBARCO	Kit di adattamento per sbarchi su tetti o coperture	40,00
PSP 2PROTRAV	Kit n° 2 traverse parapetto per piano lavoro terminale	46,00
PSP 4PROTRAV	Kit n° 4 traverse parapetto per piano lavoro intermedio	92,00
P STAFFE 1	Kit n° 4 staffe stabilizzatrici regolabili da 5 a 12 metri al piano	140,00
P STAFFE 2	Kit n° 4 staffe stabilizzatrici regolabili fino a 16 metri al piano	260,00

LEGENDA :
 ▲ - Ancoraggio obbligatorio
 ◁ - Ancoraggio obbligatorio in interni

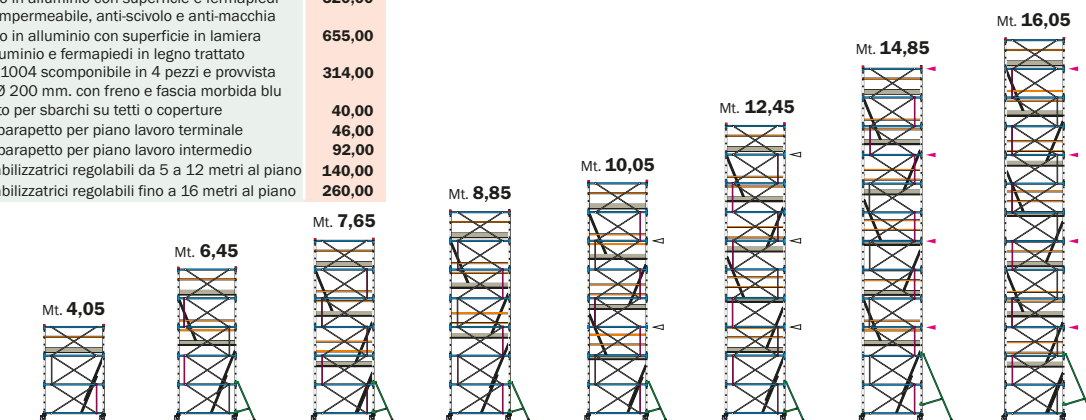

SUP-3001-03	SUP-3001-05	SUP-3001-06	SUP-3001-07	SUP-3001-08	SUP-3001-10	SUP-3001-12	SUP-3001-13
SENZA ANCORAGGIO in interni ed esterni - Conforme UNI EN 1004				SENZA ANCORAGGIO in interni		ANCORAGGIO OBBLIGATORIO	

Codici articolo		SUP-3001-03	SUP-3001-05	SUP-3001-06	SUP-3001-07	SUP-3001-08	SUP-3001-10	SUP-3001-12	SUP-3001-13		
ALTEZZA UTILE DI LAVORO	mt.	5,00	7,40	8,60	9,80	11,00	13,40	15,80	17,00		
ALTEZZA D'INGOMBRO	mt.	4,05	6,45	7,65	8,85	10,05	12,45	14,85	16,05		
ALTEZZA AL PIANO DI LAVORO	mt.	3,00	5,40	6,60	7,80	9,00	11,40	13,80	15,00		
EXP-HDSPALLA	Montante verticale a 4 gradini	45,00	8,2	6	10	12	14	16	20	24	26
PSP DAVANZ	Davanzale orizzontale	30,00	3,8	6	10	12	14	16	20	24	26
P TIR L	Tirante diagonale	7,00	1,1	12	20	24	28	32	40	48	52
P TIR V	Tirante verticale	6,00	0,7	4	8	10	12	14	18	22	24
PSP BN SR	Base completa senza ruote	170,00	23,4	1	1	1	1	1	1	1	1
PSP RUOTA	Ruote Ø 200mm. in nylon	36,00	2,5	4	4	4	4	4	4	4	4
Prezzo totale senza STAFFE - senza PIANO - senza PROTEZIONI (Art. con sigla SSP)		€	872,00	1.252,00	1.442,00	1.632,00	1.822,00	2.202,00	2.582,00	2.772,00	
P STAFFA 1	Staffa stabilizzatrice regolabile	35,00	4,9	0	4	4	4	4	0	0	0
P STAFFA 2	Staffa stabilizzatrice regolabile grande	65,00	7,8	0	0	0	0	0	4	4	4
PSP PIANO BW	Piano di lavoro con fermapiede	402,00	47,0	1	2	3	3	4	5	6	7
PEX PROTCO	Protezione terminale corta	13,00	2,0	2	2	2	2	2	2	2	2
PSP PROTRAV	Traversa parapetto	23,00	3,4	2	6	10	10	14	18	22	26
P 3001PIAPSP	Pianetto di base per sostegno scala	150,00	19,0	1	1	1	1	1	1	1	1
P 3001SCALA	Scaletta intermedia con ganci	79,00	4,2	0	1	2	2	3	4	5	6
P 3001/SC76	Scala di base in due tronchi a sfilo 6gr + 7gr con ganci	176,00	8,8	1	1	1	1	1	1	1	1
Peso totale	kg	206	350	444	474	568	692	828	922		
Prezzo totale COMPLETO		€	1.672,00	2.765,00	3.528,00	3.718,00	4.481,00	5.434,00	6.507,00	7.270,00	
OPZIONALE	PEX STAB V - Stabilizzatori/livellatori vite	n° 4	€	168,00	168,00	168,00	168,00	168,00	168,00	168,00	

ACCESSORI GENERICI - Ponteggi in ferro



Dispositivo di ancoraggio a distanza regolabile

Consente un sicuro collegamento tra il ponteggio ed il punto di ancoraggio a muro. E' realizzato mediante tubo Ø 45 mm. in acciaio zincato provvisto di vite di fissaggio Ø 8 mm. con bullone di contrasto.

Indicato per agganciarsi su tasselli ad occhiello, viene fissato al ponteggio mediante un morsetto ortogonale a doppia pinza in acciaio zincato.

Il dispositivo ha funzione distanziatrice con la capacità di regolare l'altezza del fissaggio e la distanza tra il muro ed il ponteggio.

Il collegamento rigido risultante mantiene fissa la distanza tra ponteggio e il muro per evitare danneggiamenti alla parete dovuti ad oscillazioni inaspettate.

Codice Articolo	Descrizione	Prezzo Euro/cad
P ANCORF	Dispositivo di ancoraggio	40,00



Bolla di livellamento

Da applicare alla base del ponteggio è utile per verificare il corretto livellamento e l'effettiva verticalità del trabattello

Codice Articolo	Descrizione	Prezzo Euro/cad
BOLLA	Bolla di livellamento	35,00



Carrucola con dispositivo di sicurezza AUTO-FRENANTE !

Si attiva nel momento in cui la fune viene lasciata libera dal controllo manuale dell'operatore !

Carrucola auto-frenante certificata per trabattelli max 50 kg

Carrucola auto-frenante in acciaio zincato certificata per trabattelli con blocco di sicurezza della fune a carico quando non sostenuta dall'operatore. Peso: 2,5 kg. - Portata: 50 kg. - Fune: Ø da 18 a 22 mm. - Puleggia in nylon con nr. 2 cuscinetti a sfera - morsetto di aggancio per Ø tra 40 e i 51 mm.

Bandiera girevole ad aggancio rapido e bloccaggio automatico

Costruita in acciaio zincato con dispositivo di aggancio rapido a bloccaggio automatico che consente di fissare il sostegno ad ogni tubo tra i 38 e i 52 mm. di diametro e ad ogni altezza del ponteggio. La bandiera girevole consente di ricevere comodamente il carico sul piano di lavoro senza che l'operatore sia costretto a sporgere il busto all'esterno della struttura.

Codice Articolo	Descrizione	Prezzo Euro
ALP CARRU	Carrucola auto-frenante in acciaio per trabattelli	144,00
ALP BANGI	Bandiera girevole ad aggancio rapido	105,00

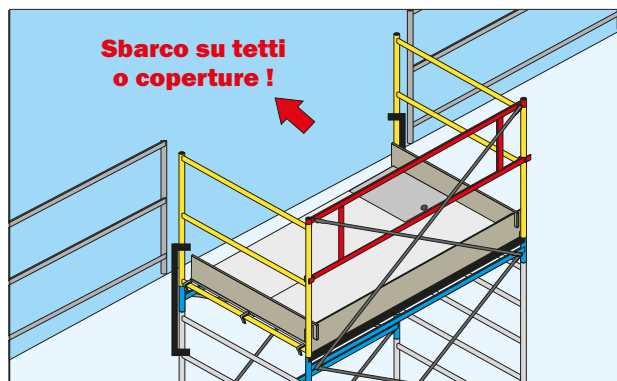

IL KIT DI SBARCO permette di mantenere la rigidità strutturale della sezione terminale, anche se priva di parapetto laterale e dei relativi tiranti diagonali, consentendo quindi uno sbarco sul piano d'uscita quando il trabattello è in uso affiancato a parete.

Il Kit è composto da due elementi in acciaio zincato, provvisti di morsetti su entrambe le estremità che vengono applicati sul lato in cui si intende effettuare lo sbarco e permettono di unire saldamente i montanti verticali terminali con quelli inferiori ,

Obblighi di legge per un utilizzo in conformità a DL.81:

- Il trabattello deve essere ancorato all'edificio su cui si intende effettuare lo sbarco.
- E' consentito l'accesso su piani rialzati solo se vi è idonea protezione anti-caduta.
- E' consentito un distacco delle tavole del piano di calpestio dalla muratura non superiore a 20 centimetri.
- Il dislivello massimo tra impalcato e piano di sbarco non deve essere superiore a 30 cm.
- Eventuali differenze d'altezza possono essere colmate usando la mezza sezione EXPORT oppure agendo sui livellatori.

Solo per trabattelli EXPORT - ORIO - SUPERLUNGO

Codice Articolo	Descrizione	Prezzo Euro
P SBARCO	Dispositivo di sbarco	40,00

Codice Articolo	Descrizione	Prezzo Euro
COLL PONTX	Collaudo Si-Prev specifico al trabattello richiesto con rilascio di certificazione e libretto di collaudo	189,00
RIP PONTX	Ripristino zincatura trabattello escluso trasporto e piani di lavoro	Su richiesta

PONTEGGI IN ALLUMINIO

Costruiti su misura per chi lavora.

Frutto della sintesi tra l'esperienza più che trentennale della Frigerio Carpenterie nella costruzione di scale e ponteggi professionali e la sua continua attività di ricerca applicativa, i ponteggi in alluminio Alupont e Italpont rappresentano la più avanzata ed innovativa soluzione tecnologica che il mercato oggi offre in questo specifico settore a servizio di chi, ogni giorno, utilizza questi prodotti per il proprio lavoro.

Robusti, versatili, leggeri.

I ponteggi in alluminio Frigerio sono costruiti impiegando leghe di alluminio di alta qualità, che conferiscono ai diversi componenti del sistema doti di estrema leggerezza e di elevato carico di rottura, oltre che una totale inattaccabilità da qualsiasi agente atmosferico e da molti agenti chimici. Essi presentano inoltre caratteristiche intrinseche di anti-scintillazione che ne permettono un utilizzo sicuro anche in presenza di sostanze chimiche pericolose, quali benzine e miscele esplosive.

Realizzati con processi di lavorazione secondo le più moderne ed avanzate tecnologie, gli elementi dei ponteggi in alluminio Alupont e Italpont sono sottoposti a severi collaudi a garanzia dell'affidabilità nel tempo del prodotto.

La massima sicurezza.

Fedele ad una filosofia operativa che ha nella ricerca della più elevata sicurezza dei propri prodotti uno dei propri principi, Frigerio ha investito nella ricerca per consentire ai propri clienti un utilizzo sicuro dei ponteggi in alluminio Alupont e Italpont in ogni condizione d'impiego.

Conformi alle più severe normative Italiane ed Europee, i ponteggi in alluminio Alupont e Italpont hanno superato i collaudi di prestigiosi enti di certificazione, che hanno attribuito alle due serie di prodotti i riconoscimenti dell'appartenenza alla classe 3 (200 kg/m²), la massima categoria prevista dalla normativa UNI EN 1004 per i trabattelli.

INDICE

MINI PONTEGGI IN ALLUMINIO AD USO HOBBISTICO

Art. JOKER - Mini ponteggio trasformabile	Pag. 26
Art. ALUMINI - Mini ponteggio	Pag. 27
Art. ALUTOP - Mini ponteggio	Pag. 28
Art. ALUMIX - Mini ponteggio	Pag. 29

PONTEGGI IN ALLUMINIO PROFESSIONALI

Art. EUROPONT XPRO - Caratteristiche	Pag. 32
Art. EUROPONT XPRO - XS - Base D.L.81	Pag. 32
Art. EUROPONT XPRO - XHD - Base EN1004	Pag. 32
Art. EUROPONT XPRO - XHN - Con piani ogni 2 mt	Pag. 32
Art. EUROPONT PRATIC - XHDP - Pieghevole	Pag. 36
Art. EUROPONT MATIC - XHDA - Automontante	Pag. 38
Art. ALUPONT B74 - Caratteristiche	Pag. 40
Art. ALUPONT B74 - BS - Base D.L.81	Pag. 42
Art. ALUPONT B74 - BHD - Base EN1004	Pag. 42
Art. ALUPONT B74 - BHM - Con scale di servizio	Pag. 42
Art. ALUPONT B74 - BHDA - Automontante	Pag. 44
Art. ALUPONT B74 - QUICK - Pieghevole	Pag. 46
Art. ALUPONT B74 - LIM - Senza staffe	Pag. 48
Art. ALUPONT B74 - PS - Ponteggio balconi	Pag. 50
Art. ALUPONT F135 - Caratteristiche	Pag. 52
Art. ALUPONT F135 - FS - Base D.L.81	Pag. 54
Art. ALUPONT F135 - FHD - Base EN1004	Pag. 54
Art. ALUPONT F135 - FHM - Con scale di servizio	Pag. 54
Art. ALUPONT F135 - FHDA - Automontante	Pag. 56
Art. ALUPONT F135 - FTRS - Torre di servizio	Pag. 58
Art. ALUPONT QUADRO - QD - Torre di osservazione	Pag. 60
ALUPONT - Passerelle di collegamento torri	Pag. 62

GAMMA ACCESSORI PER PONTEGGI IN ALLUMINIO

ALUPONT - Accessori e ricambi	Pag. 63
D.P.I. - Dispositivi di protezione individuale	Pag. 64

LA GRANDE SICUREZZA FRIGERIO



10 ANNI
GARANZIA FRIGERIO



SI. PREV.
Sicurezza e Prevenzione



TUV
SUD



ASSICURAZIONE
PRODOTTO
Danni a cose e persone
3.000.000



ICAL
ASSOCIAZIONE COSTRUTTORI
ATTREZZATURE LAVORO





NORMATIVE
D.L. 81



NORMATIVE
EN 1004



NORMATIVE
EN 287/2/2

I prodotti possono non essere assoggettati a tutti i marchi sovraesposti

JOKER - Mini ponteggio hobbistico

Dimensioni mt. 1,40 x 0,51
Ingombro base mt. 1,80 x 0,80
Altezza ponteggio mt. 1,96

NORMA
D.Lgs. 81
piattaforme

- ★ Mini ponteggio hobbistico trasformabile in scala
- ★ Piattaforma in multistrato di pioppo lamellare
- ★ Possibilità uso zoppo in presenza di modesti dislivelli
- ★ Pioli quadrati mm 30 x 30 anti-scivolo distanziati ogni 28 cm uniti al montante con doppia bordatura, interna ed esterna
- ★ Traverse ad innesto rapido con anti-distacco realizzate in robusto profilo rettangolo mm 40 x 20
- ★ Montanti verticali in robusto profilo rettangolo mm 58 x 25 con angoli arrotondati anti-taglio
- ★ Terzo tronco scala dotato di rotelle di scorrimento
- ★ Scala dotata di barre distanziatrici anti-chiusura
- ★ Arresto tronchi scala mediante ganci anti-sfilo in acciaio con sicura anti-sganciamento
- ★ Anno di produzione e marchio del produttore
- ★ Libretto e norme d'uso

Il vero e proprio "jolly" della famiglia trasformabile in scala multiuso professionale. Grande praticità e leggerezza lo rendono uno strumento per lavorare in modo semplice, rapido ed efficace in locali interni o su superfici pianeggianti, da usare velocemente e riporre in poco spazio. I collegamenti delle traverse orizzontali e diagonali utilizzano un dispositivo anti-distacco che permette un montaggio rapido ed un utilizzo sicuro.

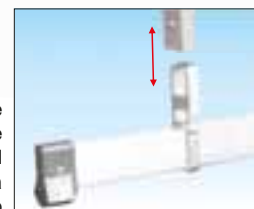
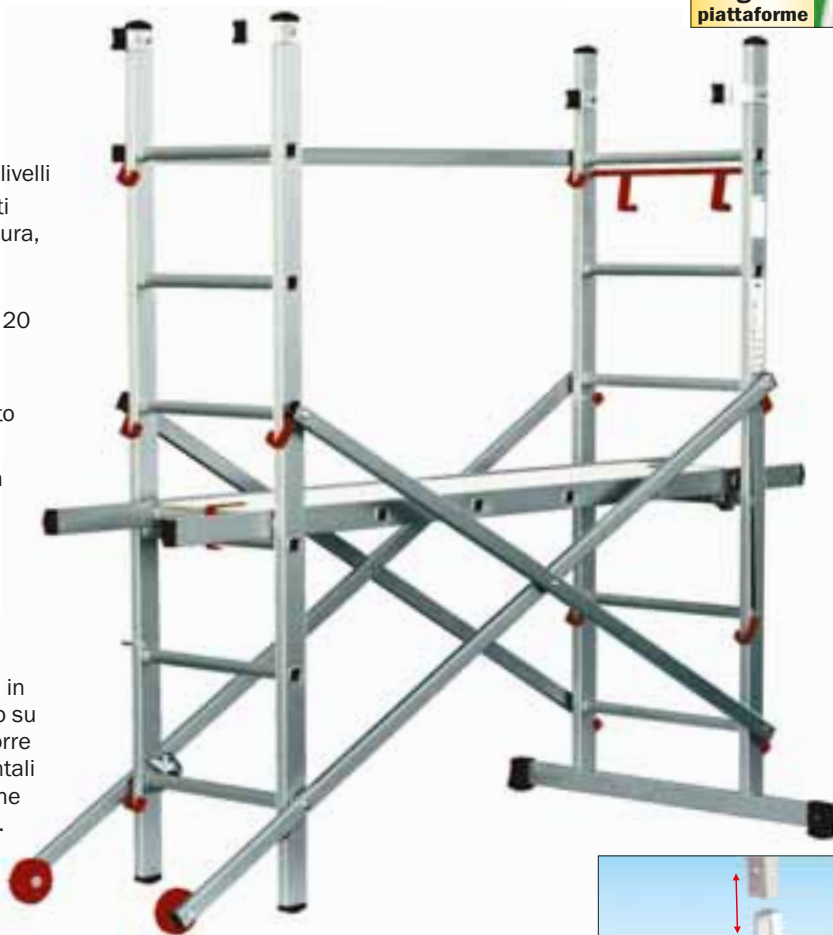

Basetta stabilizzatrice ad innesto calibrato indeformabile distribuisce le sollecitazioni all'interno del profilo montante garantendo la massima solidità e la lunga durata nel tempo

GARANZIA
5 anni

PORTATA
100 kg



Gradino anti-scivolo mm. 30 x 30
 Unito al montante verticale con doppia bordatura interna ed esterna per garantire la massima solidità e la lunga durata nel tempo

Fornito imballato in termoretraibile !



Minimo ingombro per un facile trasporto
 Quando riposto a magazzino occupa il minimo spazio e con imballo plastico trasparente rimane ben protetto da urti, acqua e polvere



Joker in configurazione scala ad uso zoppo



Joker in configurazione scala a cavalletto



Joker in configurazione trabattello ad uso zoppo



Joker in configurazione trabattello uso interno

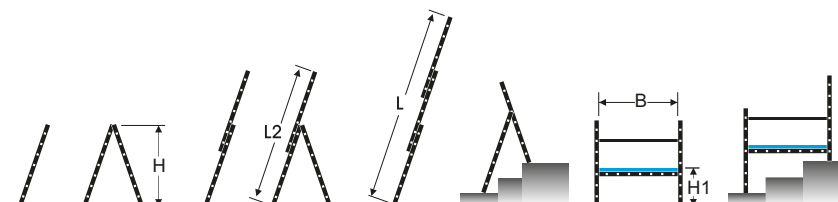

Codice Articolo	Altezza	Altezza utile di lavoro	Lunghezza	Lunghezza sviluppata	Lunghezza piano lavoro	Altezza piano lavoro	Peso	Prezzo
	H mt.	mt.	L2 mt.	L mt.	B mt.	H1 mt.		
SCA JOKER	1,90	3,90	3,00	4,20	1,40	0,90	22,0 kg.	362,00 Euro

ALUMINI - Mini ponteggio hobbistico

Dimensioni mt. 1,40 x 0,66
Altezza ponteggio mt. 1,79

NORMA
D.Lgs. 81
 piattaforme

- ★ Mini ponteggio hobbistico in alluminio
- ★ Doppio ripiano in legno trattato impermeabile
- ★ Pioli quadrati mm 30 x 30 anti-scivolo distanziati ogni 28 cm uniti al montante con doppia bordatura, interna ed esterna
- ★ Traversi ad innesto rapido con anti-distacco realizzate in robusto profilo rettangolo mm 40 x 20
- ★ Montanti verticali in robusto profilo rettangolo mm 58 x 25 con angoli arrotondati anti-taglio
- ★ Dotato di telaio auto-portante ad apertura rapida
- ★ Dotato di n°2 rotelle utili per spostamento a carriola
- ★ Anno di produzione e marchio del produttore
- ★ Libretto e norme d'uso

ALUMINI è un mini ponteggio ideato per lavorare in modo semplice, rapido ed efficace in locali interni o su superfici pianeggianti. I collegamenti delle traverse orizzontali e utilizzano un dispositivo anti-distacco che permette un'installazione rapida ed un utilizzo sicuro. Il telaio pieghevole permette un montaggio immediato con grande facilità e le ruote consentono un comodo spostamento a carriola sia quando montato che quando viene riposto.



GARANZIA
5 anni

PORTATA
150 kg



Traverse ad aggancio rapido con dispositivo anti-distacco

Montaggio e smontaggio facile e veloce di tutte le traverse orizzontali e diagonali, provviste di dispositivo di sicurezza in acciaio zincato che annulla ogni possibilità di distacco accidentale, anche con forti spinte dall'interno verso l'esterno e garantisce la grande affidabilità e sicurezza nel tempo



N°2 semipiani indipendenti in legno trattato con telaio e gancio d'attacco in alluminio anti-ruggine

Superficie in legno trattato su due lati con resina impermeabile, garantisce l'anti-scivolo anche in presenza di acqua e non si macchia



Sicurezza anti-chiusura del telaio ad aggancio rapido

Bloccaggio in posizione aperta con gancio realizzato in alluminio anti-ruggine



Particolari e rifiniture in alluminio anti-ruggine

Supporti di sostegno del telaio pieghevole realizzati in robusto profilo di alluminio saldato e dispositivo pieghevole con cerniere in fusione di alluminio per una apertura istantanea ed un rapido bloccaggio

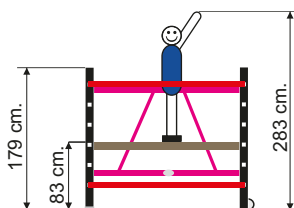

Fornito imballato in termoretraibile !

Apertura rapida uso immediato

Si apre in modo istantaneo e rimane in piedi da solo favorendo un veloce montaggio delle traverse anche per una sola persona

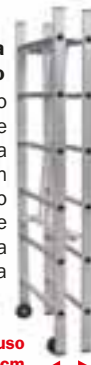

Quando chiuso occupa solo 22 cm

Facile trasporto e stoccaggio

Quando riposto a magazzino occupa il minimo spazio, e può essere trasportato sul luogo di lavoro anche con piccoli automezzi



Codice articolo	Altezza ponteggio mt	Altezza al piano mt.	Altezza utile di lavoro mt.	Peso kg.	Prezzo Euro
ALUMINI	1,79	0,83	2,83	19,5	360,00

ALUTOP - Mini ponteggio hobbistico

Dimensioni mt. 1,60 x 0,66
Ingombro base mt. 1,70 x 0,75
Altezza ponteggio mt. 2,81

- ★ Mini ponteggio hobbistico in alluminio
- ★ Piattaforma lavoro in legno trattato impermeabile con botola di passaggio regolamentare
- ★ Pioli quadrati mm 30 x 30 anti-scivolo distanziati ogni 28 cm uniti al montante con doppia bordatura, interna ed esterna
- ★ Traverse ad innesto rapido con anti-distacco realizzate in robusto profilo rettangolo mm 40 x 20
- ★ Montanti verticali in robusto profilo rettangolo mm. 58 x 25 con angoli arrotondati anti-taglio
- ★ Dotato di telaio auto-portante ad apertura rapida
- ★ Dotato di n° 4 ruote girevoli Ø 100 mm. in gomma nera per lo spostamento in tutte le direzioni
- ★ Anno di produzione e marchio del produttore
- ★ Conformità D.L.81 solo con SCC KITDL81
- ★ Libretto e norme d'uso

Grande praticità e leggerezza lo rendono uno strumento per lavorare in modo semplice, rapido ed efficace in locali interni o su superfici pianeggianti, da usare velocemente e riporre in poco spazio. I collegamenti delle traverse orizzontali e diagonali con dispositivo anti-distacco permettono un montaggio rapido ed un utilizzo sicuro. Il telaio pieghevole consente un montaggio semplice e le n° 4 ruote con freno permettono un pratico spostamento in tutte le direzioni.

GARANZIA
5 anni

PORTATA
150 kg



Traverse ad aggancio rapido con dispositivo anti-distacco

Montaggio e smontaggio facile e veloce di tutte le traverse orizzontali e diagonali, provviste di dispositivo di sicurezza in acciaio zincato che annulla ogni possibilità di distacco accidentale, anche con forti spinte dall'interno verso l'esterno e garantisce la grande affidabilità e sicurezza nel tempo



locked



Traverse diagonali ed orizzontali realizzate in robusto profilo rettangolo mm. 40x20 in alluminio

Scale montanti realizzate in robusto profilo rettangolo mm. 58x25 in alluminio

Pioli quadri 30x30 mm. con doppia bordatura, interna ed esterna al montante verticale

Anche per uso professionale grazie al piano con botola e KITDL81

Piano di lavoro regolamentare dotato di botola di passaggio e gancio di attacco in alluminio anti-ruggine

Superficie in legno di betulla finlandese trattato in resina impermeabile su due lati, garantisce l'anti-scivolo anche in presenza di acqua e non si macchia



Cricchetto in alluminio

Botola dimensioni cm. 54 x 60

ALUTOP - Mini ponteggio hobbistico



Piolo quadro mm. 30x30 anti-scivolo con doppia bordatura

Collegamento del piolo al montante con doppia bordatura, interna ed esterna, per la massima solidità contro urti accidentali ed una lunga durata nel tempo



Particolari e rifiniture del telaio realizzate in alluminio anti-ruggine

Supporti di sostegno e dispositivo pieghevole del telaio realizzati in robusto profilo di alluminio per una lunga durata nel tempo

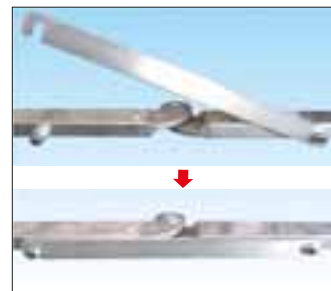

Sicurezza anti-chiusura del telaio ad aggancio rapido

Bloccaggio con gancio in alluminio anti-ruggine



Apertura rapida uso immediato

Si apre in modo istantaneo e rimane in piedi da solo favorendo un veloce montaggio delle traverse anche per una sola persona

Quando chiuso occupa solo 22 cm

Art. ALU SPROT

Sezione di protezione superiore

Consente di aumentare l'altezza di lavoro di mt. 1,12

composta da:

- n° 2 montanti verticali terminali
- n° 2 traverse diagonali
- n° 2 traverse orizzontali



Art. ALUTOP 00

Sezione di base

Sezione base con telaio pieghevole, allestita su 4 ruote Ø 100 mm. in gomma e provvista di piano di lavoro con botola di passaggio regolamentare

composta da:

- n° 2 montanti verticali di base
- n° 1 telaio pieghevole
- n° 1 traversa diagonale
- n° 1 traversa orizzontale
- n° 1 piano di lavoro con botola



USO PROFESSIONALE SECONDO NORMATIVA ITALIANA D.L.81

Richiede di mantenere l'altezza al piano non superiore a mt. 1,66 e l'aggiunta dell'accessorio ALU KITDL81 composto da n°2 traverse orizzontali parapetto e dal fermapiiede perimetrale completo

Fornito imballato in termoretraibile !

Facile trasporto e stoccaggio

Quando riposto a magazzino occupa il minimo spazio, e può essere trasportato sul luogo di lavoro anche con piccoli automezzi

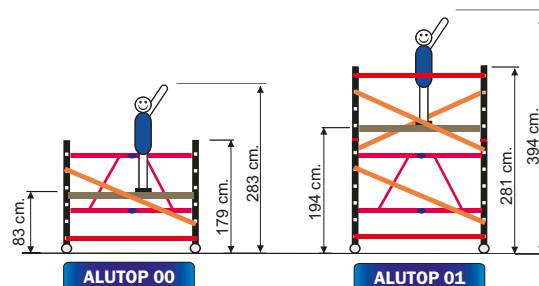

Codice articolo	Altezza ponteggio mt	Altezza al piano mt.	Altezza utile di lavoro mt.	Peso kg.	Prezzo
					Euro
ALUTOP 00	1,79	0,83	2,83	27,6	457,00
ALUTOP 01	2,81	1,94	3,94	35,6	611,00
ALU SPROT	Sezione di protezione superiore completa				154,00
ALU KITDL81	N°2 parapetti intermedi + fermapiede in legno trattato				87,00

ALUMIX - Mini ponteggio hobbistico

Dimensioni mt. 1,60 x 0,66
Ingombro base mt. 1,75 x 1,15
Altezza ponteggio mt. 2,94

- ★ Mini ponteggio hobbistico trasformabile in scala
- ★ Piattaforma lavoro in legno trattato impermeabile con botola di passaggio regolamentare
- ★ Pioli quadrati mm 30 x 30 anti-scivolo distanziati ogni 28 cm uniti al montante con doppia bordatura, interna ed esterna
- ★ Traversi ad innesto rapido con anti-distacco realizzate in robusto profilo rettangolo mm 40 x 20
- ★ Montanti verticali in robusto profilo rettangolo mm. 58 x 25 con angoli arrotondati anti-taglio
- ★ Dotato n° 2 ruote fisse Ø 100 mm in gomma nera utili per lo spostamento a carriola
- ★ Dotato di doppia basetta stabilizzatrice con sfilo regolabile per l'uso in affiancamento parete
- ★ Elementi scala ripiegabili con cerniera in alluminio
- ★ Anno di produzione e marchio del produttore
- ★ Conformità D.L.81 solo con SCC KITDL81
- ★ Libretto e norme d'uso

ALUMIX è un mini ponteggio ideato per lavorare in modo semplice ed efficace. I collegamenti delle traverse orizzontali e diagonali utilizzano un dispositivo anti-distacco che permette un montaggio rapido ed un utilizzo sicuro. Grande funzionalità e versatilità grazie alle diverse posizioni di lavoro che consentono di utilizzare il ponteggio su dislivelli e in affiancamento a parete. Trasformabile in 2 scale multiuso o in piattaforma di lavoro ad altezza variabile.

GARANZIA
5 anni
PORTATA
150 kg

Traverse ad aggancio rapido con dispositivo anti-distacco

Montaggio e smontaggio facile e veloce di tutte le traverse orizzontali e diagonali, provviste di dispositivo di sicurezza in acciaio zincato che annulla ogni possibilità di distacco accidentale, anche con forti spinte dall'interno verso l'esterno e garantisce la grande affidabilità e sicurezza nel tempo



Anche per uso professionale grazie al piano con botola e KITDL81

Piano di lavoro regolamentare dotato di botola di passaggio e gancio di attacco in alluminio anti-ruggine

Superficie in legno di betulla finlandese trattato in resina impermeabile su due lati, garantisce l'anti-scivolo anche in presenza di acqua e non si macchia



ALUMIX - Mini ponteggi hobbistico



Facile trasporto e stoccaggio

Quando riposto a magazzino occupa il minimo spazio, e può essere trasportato sul luogo di lavoro anche con piccoli automezzi

Fornito imballato in termoretraibile !



Piolo quadro mm. 30x30 anti-scivolo con doppia bordatura

Collegamento del piolo al montante con doppia bordatura, interna ed esterna, per la massima solidità contro urti accidentali ed una lunga durata nel tempo



Cerniera in alluminio a posizione rapida anti-ruggine

Consente di aprire rapidamente la scala in posizione a cavalletto e di richiuderla senza dover agire sulla cerniera



N° 2 ruote Ø 100 mm. con supporto in alluminio anti-ruggine

Consentono di movimentare il ponteggio a «carriola» da una persona anche quando interamente montato e permettono il facile trasporto su ruote dei componenti prima del montaggio sul luogo lavoro



Basetta stabilizzatrice con sfilo regolabile per uso del ponteggio accostato a parete

Unita al montante con solido innesto calibrato indeformabile, è realizzata in alluminio anti-ruggine ed è provvista di guida di scorrimento che consente la regolazione dello sfilo sia a destra che a sinistra ed il bloccaggio rapido mediante pomello a vite.

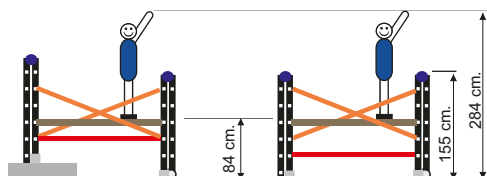
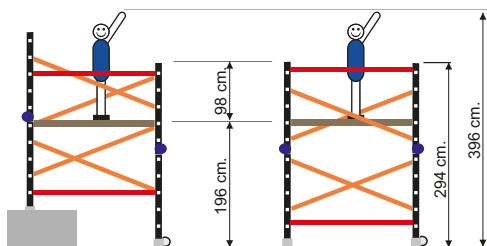

USO PROFESSIONALE SECONDO NORMATIVA ITALIANA D.L.81

Richiede di mantenere l'altezza al piano non superiore a mt. 1,66 e l'aggiunta dell'accessorio ALU KITDL81 composto da n°2 traverse orizzontali parapetto e dal fermapiede perimetrale completo



Codice articolo	Altezza ponteggio mt	Altezza al piano mt.	Altezza utile di lavoro mt.	Peso kg.	Prezzo Euro
ALUMIX	2,94	1,96	3,96	40,5	618,00
ALU KITDL81	N° 2 parapetti intermedi + fermapiede in legno trattato				87,00

EUROPONT XPRO

Dimensioni mt. 1,60 x 0,80
Altezza massima totale mt. 8,01

- ★ Realizzato totalmente in alluminio privo di componenti in nylon a garanzia di una lunga affidabilità nel tempo
- ★ Montanti verticali e traverse con spinotti e manine in alluminio ad aggancio rapido con bloccaggio automatico
- ★ Non richiede alcun peso di zavorra aggiuntiva
- ★ Tutti i montanti verticali dotati di scala di risalita integrata con pioli tondi Ø 42 mm. saldati al montante verticale
- ★ Pioli posizionati con un passo ridotto di 25 cm. consentono la massima capacità di spostamento piani e traverse
- ★ Piano lavoro auto-montante con montaggio senza sforzo e superficie in resina impermeabile con anti-scivolo a rilievo
- ★ Ruote con nucleo in poliuretano anti-schiacciamento e fascia d'appoggio anti-traccia certificate EN1004
- ★ Anno di produzione e marchio produttore su ogni pezzo
- ★ Libretto di istruzioni, uso e manutenzione

Gli agganci rapidi con bloccaggio automatico e le piccole dimensioni del trabattello garantiscono un montaggio semplice, ma soprattutto molto veloce. La struttura componibile permette l'adattamento alle più difficili situazioni e l'uso su pendenze o dislivelli anche di grandi dimensioni. La componentistica è essenziale e compatta per favorire lo stoccaggio ed il trasporto con ingombri ridotti al minimo.

GARANZIA	PORTATA	ASSICURAZIONE PRODOTTO
10 anni	200 kg/m²	Danni a cose e persone 3.000.000

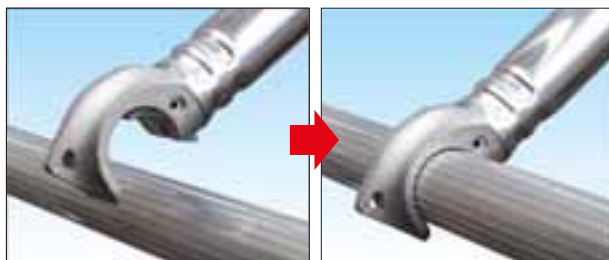

Traverse con manina ad aggancio rapido e bloccaggio automatico

Un montaggio facile e veloce di tutte le traverse dotate di manina di aggancio in fusione di alluminio anti-ruggine provvista di nottolino di sicurezza che ne impedisce il distacco accidentale

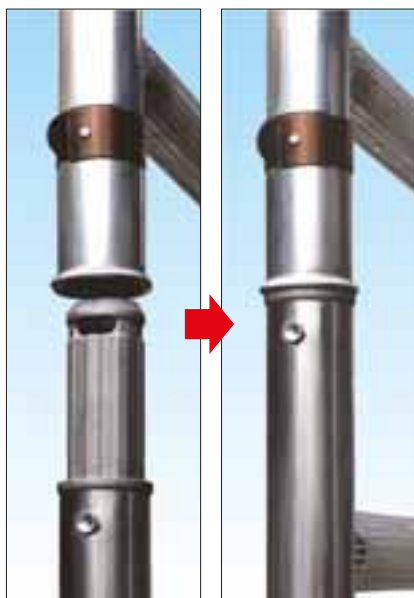

Montanti verticali con bordatura anti-urto e spinotto ad innesto rapido con bloccaggio automatico

Dotati di bordatura contro gli urti accidentali e di spinotto realizzato in fusione di alluminio dedicata anti-ruggine permettono un innesto immediato con bloccaggio automatico mediante la fascetta in acciaio INOX indeformabile e avvolgente



In foto configurazione completa art. EUR XHD-4

Gradino tondo Ø 42 mm. saldato con zigrinatura anti-scivolo di 0,5 mm.

Robusti gradini saldati al montante verticale su spessori maggiorati garantiscono una elevata resistenza ai carichi e alle sollecitazioni rotatorie o direzionali presenti a garanzia di una lunga affidabilità nel tempo.



Ruote Ø 125 mm. made in Italy anti-schiacciamento certificate EN 1004

Ruota ad innesto e con nucleo in poliuretano anti-schiacciamento, freno anteriore e fascia di appoggio anti-traccia per l'uso su pavimenti pregiati

EUROPONT XPRO - Ponteggio professionale



Piano di lavoro AUTOMONTANTE con dispositivo per il montaggio facilitato dal basso in sicurezza senza sforzo

Il piano di lavoro è dotato di uno speciale gancio ad uncino con scorrimento laterale che consente di appendere il piano direttamente sul gradino di installazione e di sollevarlo da un solo lato con sforzo dimezzato fino all'installazione nella sua posizione finale prevista.



Gancio a scorrimento

Realizzato 100% in alluminio anti-ruggine permette di appendere il piano al gradino e di poterlo sollevare in posizione senza sforzo



Gancio di sicurezza

Realizzato 100% in alluminio anti-ruggine permette di fermare lo scorrimento del piano e garantisce la sicurezza anti-sollevamento



Piano di lavoro professionale dotato di botola di passaggio in alluminio anti-ruggine

Telaio in alluminio leggerissimo con superficie e fermapiè in legno di betulla finlandese trattato in resina impermeabile su due lati, garantisce un anti-scivolo efficace anche in presenza di acqua e non si macchia



Staffa stabilizzatrice EN 1004
 Realizzata in acciaio zincato allungabile con sfilo telescopico dispone di doppio braccetto per una regolazione più semplice ed efficace ed è utile fino ad una altezza al piano di mt. 6,84



Staffa stabilizzatrice EN 1004
 Realizzata in acciaio zincato dispone di doppio braccetto per una regolazione più semplice ed efficace ed è utile fino ad una altezza al piano di mt. 4,84



Staffa stabilizzatrice di supporto D.L.81
 Realizzata in acciaio zincato garantisce un supporto aggiuntivo ma richiede comunque l'ancoraggio trabattello

Grande capacità di adattamento ai grandi dislivelli o a superfici in forte pendenza fino a mt. 1,00

Il trabattello EUROPONT consente di compensare dislivelli come scalinate o superfici in pendenza anche quando non superabili con il normale impiego delle gambe telescopiche livellatrici EUR Gt25.

L'adattamento avviene con scatti di 25 cm. per volta e con la conseguente regolazione a vite della gamba telescopica con grande precisione fino ad un massimo di mt. 1,00 corrispondente ad un piano inclinato o ad una pendenza di 30°



ACCESSORI su richiesta



Codice articolo EUR TEA16 Prezzo cad/€ 120,00



Livellatore a vite su ruota telescopico realizzati 100% in alluminio anti-ruggine utili per compensare pendenze o dislivelli fino a 25 cm. con la massima precisione senza limitare la capacità di spostamento

Codice articolo EUR GT25 Prezzo cad/€ 37,00

EUROPONT XPRO - Ponteggio professionale

Ponteggi in Alluminio

NORMA D.Lgs. 81 EUR XPRO - Versione base XS

Con un solo piano di lavoro in posizione terminale

Conforme a normativa Italiana **D.L.81** con ancoraggio obbligatorio ogni mt. 3,60

N.B. Non necessita di zavorra aggiuntiva

LEG. ANCORAGGIO
 ▲ = Obbligatorio

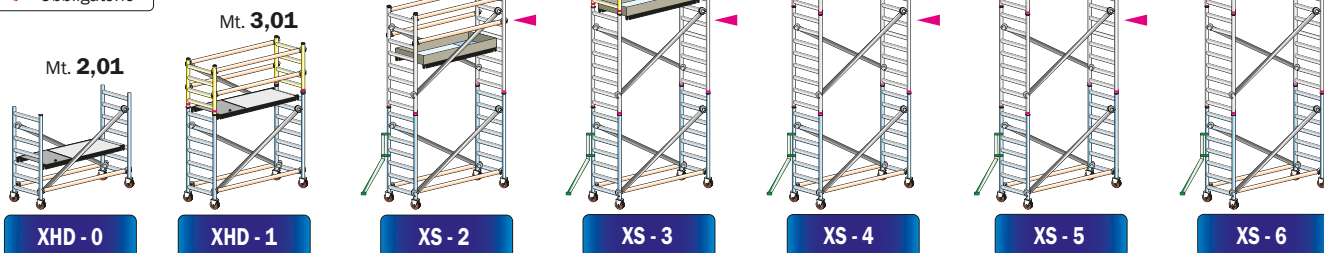

ANCORAGGIO obbligatorio ogni 3,60 metri conforme D.L. 81

NORMA EN 1004 EUR XPRO HD - Versione XHD

Con piani lavoro posizionati ogni massimo 4 mt. l'uno dall'altro

Configurazione minima certificata a normative Europee **UNI EN 1004** per uso non ancorato

N.B. Non necessita di zavorra aggiuntiva



SENZA ANCORAGGIO - conforme UNI EN 1004

NORMA EN 1004 EUR XPRO HN - Versione XHN

Con massimo numero di piani lavoro collocati ogni mt. 2,00

Configurazione accessoriata certificata a normative Europee **UNI EN 1004** per uso non ancorato

N.B. Non necessita di zavorra aggiuntiva

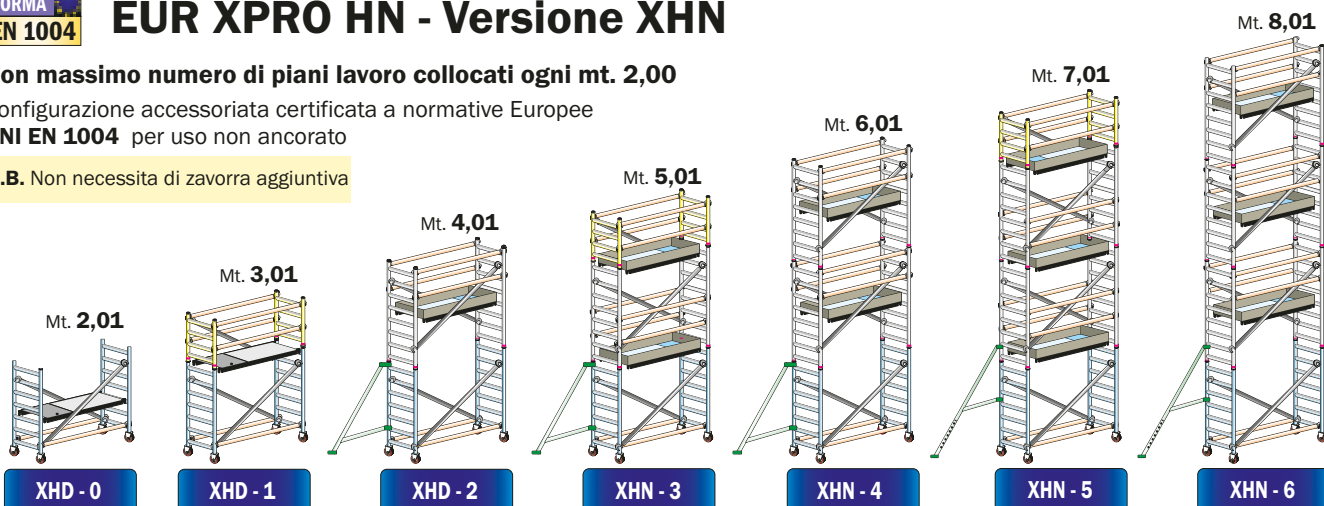

SENZA ANCORAGGIO - conforme UNI EN 1004

EUROPONT XPRO - Ponteggio professionale

EUR XPRO - Versione base XS

Con un solo piano di lavoro in posizione terminale

Conforme a normativa Italiana **D.L.81** con ancoraggio obbligatorio ogni mt. 3,60

Codici articolo		XHD-0	XHD-1	XS-2	XS-3	XS-4	XS-5	XS-6	
ALTEZZA UTILE DI LAVORO		mt.	2,84	3,84	4,84	5,84	6,84	7,84	8,84
ALTEZZA D'INGOMBRO		mt.	2,01	3,01	4,01	5,01	6,01	7,01	8,01
ALTEZZA AL PIANO DI LAVORO		mt.	0,84	1,84	2,84	3,84	4,84	5,84	6,84
			n°	n°	n°	n°	n°	n°	n°
EUR MI E8	Montante verticale intermedio altezza mt. 2,00 a 8 gradini	145,00 €	0	0	2	2	4	4	6
EUR MB E7	Montante verticale di base altezza mt. 1,75 a 7 gradini	125,00 €	2	2	2	2	2	2	2
EUR MI E4	Mezzo montante verticale terminale altezza mt. 1,00 a 4 gradini	76,00 €	0	2	0	2	0	2	0
EUR H16	Traversa orizzontale lunghezza mt. 1,6	28,00 €	2	6	6	6	6	6	6
EUR D16	Traversa diagonale lunghezza mt. 2,1	34,00 €	2	3	4	5	6	7	8
EUR R12	Ruote Ø 125 mm. Made in Italy certificate EN1004	32,00 €	4	4	4	4	4	4	4
EUR PB16	Piano di lavoro con botola	178,00 €	1	1	1	1	1	1	1
EUR TE16	Fermapiede completo ad incastro in legno trattato	45,00 €	0	0	1	1	1	1	1
EUR STAF	Staffa stabilizzatrice in ferro corta D.L.81	14,00 €	0	0	4	4	4	4	4
EUR STF HD1	Staffa stabilizzatrice in ferro EN1004 fino a mt. 4,84 al piano	35,00 €	0	0	0	0	0	0	0
EUR STF HD2	Staffa stabilizzatrice in ferro telescopica EN1004 fino a mt. 6,84 al piano	65,00 €	0	0	0	0	0	0	0
	Peso totale	kg	31	41	57	64	70	76	82
	Prezzo totale COMPLETO	€	680,00	978,00	1.251,00	1.437,00	1.609,00	1.795,00	1.967,00
OPZIONALE	EUR GT25 - Gamba telescopica livellatrice fino a 25 cm. in alluminio	n° 4 €	148,00	148,00	148,00	148,00	148,00	148,00	148,00

EUR XPRO HD - Versione XHD

Con piani lavoro posizionati ogni massimo 4 mt. l'uno dall'altro

Configurazione minima certificata a normative Europee **UNI EN 1004** per uso non ancorato

Codici articolo		XHD-0	XHD-1	XHD-2	XHD-3	XHD-4	XHD-5	XHD-6	
ALTEZZA UTILE DI LAVORO		mt.	2,84	3,84	4,84	5,84	6,84	7,84	8,84
ALTEZZA D'INGOMBRO		mt.	2,01	3,01	4,01	5,01	6,01	7,01	8,01
ALTEZZA AL PIANO DI LAVORO		mt.	0,84	1,84	2,84	3,84	4,84	5,84	6,84
			n°	n°	n°	n°	n°	n°	n°
EUR MI E8	Montante verticale intermedio altezza mt. 2,00 a 8 gradini	145,00 €	0	0	2	2	4	4	6
EUR MB E7	Montante verticale di base altezza mt. 1,75 a 7 gradini	125,00 €	2	2	2	2	2	2	2
EUR MI E4	Mezzo montante verticale terminale altezza mt. 1,00 a 4 gradini	76,00 €	0	2	0	2	0	2	0
EUR H16	Traversa orizzontale lunghezza mt. 1,6	28,00 €	2	6	6	6	10	10	10
EUR D16	Traversa diagonale lunghezza mt. 2,1	34,00 €	2	3	4	5	6	7	8
EUR R12	Ruote Ø 125 mm. Made in Italy certificate EN1004	32,00 €	4	4	4	4	4	4	4
EUR PB16	Piano di lavoro con botola	178,00 €	1	1	1	1	2	2	2
EUR TE16	Fermapiede completo ad incastro in legno trattato	45,00 €	0	0	1	1	2	2	2
EUR STAF	Staffa stabilizzatrice in ferro corta D.L.81	14,00 €	0	0	0	0	0	0	0
EUR STF HD1	Staffa stabilizzatrice in ferro EN1004 fino a mt. 4,84 al piano	35,00 €	0	0	4	4	4	0	0
EUR STF HD2	Staffa stabilizzatrice in ferro telescopica EN1004 fino a mt. 6,84 al piano	65,00 €	0	0	0	0	0	4	4
	Peso totale	kg	31	41	70	76	101	120	126
	Prezzo totale COMPLETO	€	680,00	978,00	1.335,00	1.521,00	2.028,00	2.334,00	2.506,00
OPZIONALE	EUR GT25 - Gamba telescopica livellatrice fino a 25 cm. in alluminio	n° 4 €	148,00	148,00	148,00	148,00	148,00	148,00	148,00

EUR XPRO HN - Versione XHN

Con massimo numero di piani lavoro collocati ogni mt. 2,00

Configurazione accessoriata certificata a normative Europee **UNI EN 1004** per uso non ancorato

Codici articolo		XHD-0	XHD-1	XHD-2	XHN-3	XHN-4	XHN-5	XHN-6	
ALTEZZA UTILE DI LAVORO		mt.	2,84	3,84	4,84	5,84	6,84	7,84	8,84
ALTEZZA D'INGOMBRO		mt.	2,01	3,01	4,01	5,01	6,01	7,01	8,01
ALTEZZA AL PIANO DI LAVORO		mt.	0,84	1,84	2,84	3,84	4,84	5,84	6,84
			n°	n°	n°	n°	n°	n°	n°
EUR MI E8	Montante verticale intermedio altezza mt. 2,00 a 8 gradini	145,00 €	0	0	2	2	4	4	6
EUR MB E7	Montante verticale di base altezza mt. 1,75 a 7 gradini	125,00 €	2	2	2	2	2	2	2
EUR MI E4	Mezzo montante verticale terminale altezza mt. 1,00 a 4 gradini	76,00 €	0	2	0	2	0	2	0
EUR H16	Traversa orizzontale lunghezza mt. 1,6	28,00 €	2	6	6	10	10	14	14
EUR D16	Traversa diagonale lunghezza mt. 2,1	34,00 €	2	3	4	5	6	7	8
EUR R12	Ruote Ø 125 mm. Made in Italy certificate EN1004	32,00 €	4	4	4	4	4	4	4
EUR PB16	Piano di lavoro con botola	178,00 €	1	1	1	2	2	3	3
EUR TE16	Fermapiede completo ad incastro in legno trattato	45,00 €	0	0	1	2	2	3	3
EUR STAF	Staffa stabilizzatrice in ferro corta D.L.81	14,00 €	0	0	0	0	0	0	0
EUR STF HD1	Staffa stabilizzatrice in ferro EN1004 fino a mt. 4,84 al piano	35,00 €	0	0	4	4	4	0	0
EUR STF HD2	Staffa stabilizzatrice in ferro telescopica EN1004 fino a mt. 6,84 al piano	65,00 €	0	0	0	0	0	4	4
	Peso totale	kg	31	41	70	95	101	139	145
	Prezzo totale COMPLETO	€	680,00	978,00	1.335,00	1.856,00	2.028,00	2.669,00	2.841,00
OPZIONALE	EUR GT25 - Gamba telescopica livellatrice fino a 25 cm. in alluminio	n° 4 €	148,00	148,00	148,00	148,00	148,00	148,00	148,00

EUROPONT PRATIC

Dimensioni mt. 1,60 x 0,80
Altezza massima totale mt. 8,01

- ★ Realizzato totalmente in alluminio privo di componenti in nylon a garanzia di una lunga affidabilità nel tempo
- ★ Montanti verticali e traverse con spinotti e manine in alluminio ad aggancio rapido con bloccaggio automatico
- ★ Non richiede alcun peso di zavorra aggiuntiva
- ★ Tutti i montanti verticali dotati di scala di risalita integrata con pioli tondi Ø 42 mm. saldati al montante verticale
- ★ Pioli posizionati con un passo ridotto di 25 cm. consentono la massima capacità di spostamento piani e traverse
- ★ Piano lavoro auto-montante con montaggio senza sforzo e superficie in resina impermeabile con anti-scivolo a rilievo
- ★ Ruote con nucleo in poliuretano anti-schiacciamento e fascia d'appoggio anti-traccia certificate En1004
- ★ Anno di produzione e marchio produttore su ogni pezzo
- ★ Libretto di istruzioni, uso e manutenzione

Gli agganci rapidi con bloccaggio automatico e le piccole dimensioni del trabattello garantiscono un montaggio semplice, ma soprattutto molto veloce. La struttura componibile permette l'adattamento alle più difficili situazioni e l'uso su pendenze o dislivelli anche di grandi dimensioni. La componentistica è essenziale e compatta per favorire lo stoccaggio ed il trasporto con ingombri ridotti al minimo.

GARANZIA
10 anni

PORTATA
200 kg/m²

**ASSICURAZIONE
 PRODOTTO**
 Danni a cose e persone
3.000.000

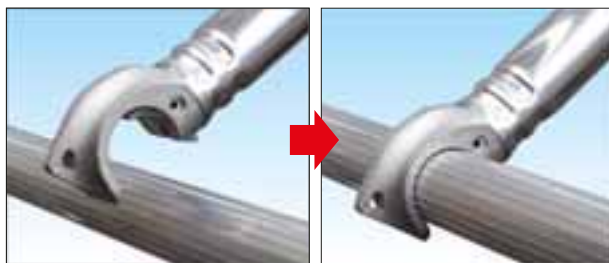

Traverse con manina ad aggancio rapido e bloccaggio automatico

Un montaggio facile e veloce di tutte le traverse dotate di manina di aggancio in fusione di alluminio anti-ruggine provvista di nottolino di sicurezza che ne impedisce il distacco accidentale

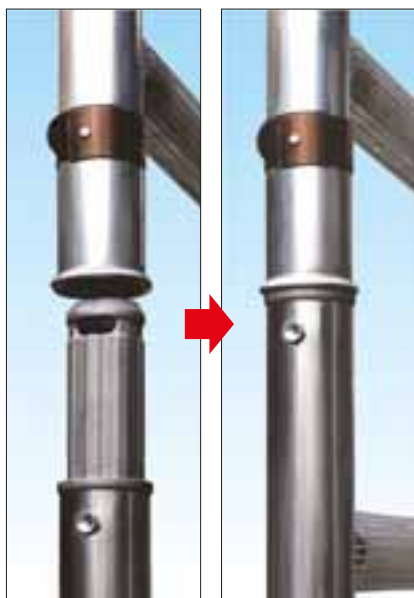

Montanti verticali con bordatura anti-urto e spinotto ad innesto rapido con bloccaggio automatico

Dotati di bordatura contro gli urti accidentali e di spinotto realizzato in fusione di alluminio dedicata anti-ruggine permettono un innesto immediato con bloccaggio automatico mediante la fascetta in acciaio INOX indeformabile e avvolgente



100%
**MADE IN
 ITALY**
 PRODUCT

NORMA
EN 1004

In foto configurazione completa art. EUR XHDP-3

Gradino tondo Ø 42 mm. saldato con zigrinatura anti-scivolo di 0,5 mm.
 Robusti gradini saldati al montante verticale su spessori maggiorati garantiscono una elevata resistenza ai carichi e alle sollecitazioni rotatorie o direzionali presenti a garanzia di una lunga affidabilità nel tempo.



Ruote Ø 125 mm. made in Italy anti-schiacciamento certificate EN 1004

Ruota ad innesto e con nucleo in poliuretano anti-schiacciamento, freno anteriore e fascia di appoggio anti-traccia per l'uso su pavimenti pregiati

EUROPONT PRATIC - Ponteggio professionale



Sezione di base pieghevole permette il montaggio facilitato ed un utilizzo immediato

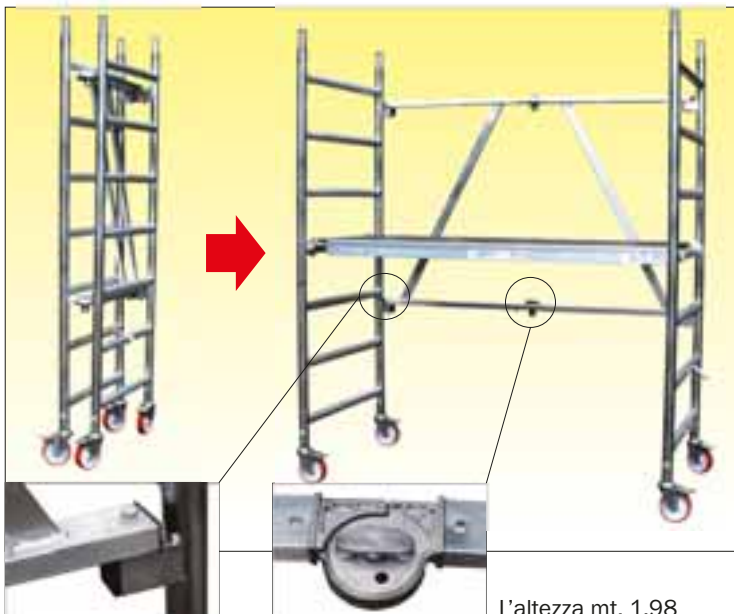

L'altezza mt. 1,98
 gli consente di passare attraverso le porte convenzionali favorendo la movimentazione all'interno di abitazioni o in locali d'interni.

Sezione di base dotata di telaio pieghevole super robusto, realizzato interamente in alluminio consente un apertura rapida ed un utilizzo immediato grazie al montaggio semplificato della prima sezione che ne garantisce la stabilità e sicurezza anche senza l'aggiunta di ulteriori traverse.

N.B. Questo trabattello non richiede l'uso di zavorra aggiuntiva

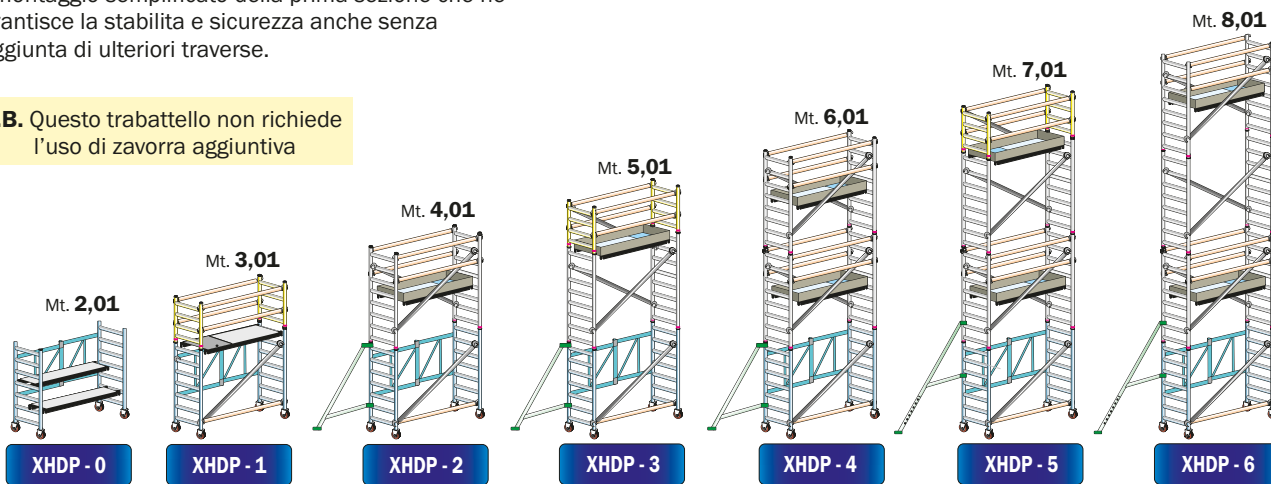

SENZA ANCORAGGIO - conforme UNI EN 1004

Codici articolo		XHDP-0	XHDP-1	XHDP-2	XHDP-3	XHDP-4	XHDP-5	XHDP-6
ALTEZZA UTILE DI LAVORO	mt.	2,84	3,84	4,84	5,84	6,84	7,84	8,84
ALTEZZA D'INGOMBRO	mt.	2,01	3,01	4,01	5,01	6,01	7,01	8,01
ALTEZZA AL PIANO DI LAVORO	mt.	0,84	1,84	2,84	3,84	4,84	5,84	6,84
	n°	n°	n°	n°	n°	n°	n°	n°
EUR TELCO	Sezione di base con telaio pieghevole altezza mt. 2,01 a 7 gradini	320,00	€ 1	1	1	1	1	1
EUR MI E8	Montante verticale intermedio altezza mt. 2,00 a 8 gradini	145,00	€ 0	0	2	2	4	4
EUR MI E4	Mezzo montante verticale terminale altezza mt. 1,00 a 4 gradini	76,00	€ 0	2	0	2	0	2
EUR H16	Traversa orizzontale lunghezza mt. 1,6	28,00	€ 0	5	5	5	9	9
EUR D16	Traversa diagonale lunghezza mt. 2,1	34,00	€ 0	1	3	4	5	6
EUR R12	Ruote Ø 125 mm. Made in Italy certificate EN1004	32,00	€ 4	4	4	4	4	4
EUR MZPL	Semipiano senza botola mt. 1,6	90,00	€ 2	0	0	0	0	0
EUR PB16	Piano di lavoro con botola	178,00	€ 0	1	1	2	2	3
EUR TE16	FermapiEDE completo ad incastro in legno trattato	45,00	€ 0	0	1	2	2	3
EUR STF HD1	Staffa stabilizzatrice in ferro EN1004 fino a mt. 4,84 al piano	35,00	€ 0	0	4	4	4	0
EUR STF HD2	Staffa stabilizzatrice in ferro telescopica EN1004 fino a mt. 6,84 al piano	65,00	€ 0	0	0	0	0	4
	Peso totale	kg	32	43	73	79	104	123
	Prezzo totale COMPLETO	€	618,00	952,00	1.343,00	1.529,00	2.036,00	2.342,00
OPZIONALE	EUR GT25 - Gamba telescopica livellatrice fino a 25 cm. in alluminio	n° 4	€ 148,00	148,00	148,00	148,00	148,00	148,00

EUROPONT MATIC

Dimensioni mt. 1,60 x 0,80
Altezza massima totale mt. 8,01

- ★ Realizzato totalmente in alluminio privo di componenti in nylon a garanzia di una lunga affidabilità nel tempo
- ★ Montanti verticali e traverse con spinotti e manine in alluminio ad aggancio rapido con bloccaggio automatico
- ★ Non richiede alcun peso di zavorra aggiuntiva
- ★ Tutti i montanti verticali dotati di scala di risalita integrata con pioli tondi Ø 42 mm. saldati al montante verticale
- ★ Pioli posizionati con un passo ridotto di 25 cm. consentono la massima capacità di spostamento piani e traverse
- ★ Piano lavoro auto-montante con montaggio senza sforzo e superficie in resina impermeabile con anti-scivolo a rilievo
- ★ Ruote con nucleo in poliuretano anti-schiacciamento e fascia d'appoggio anti-traccia certificate EN1004
- ★ Anno di produzione e marchio produttore su ogni pezzo
- ★ Libretto di istruzioni, uso e manutenzione

Gli agganci rapidi con bloccaggio automatico e le piccole dimensioni del trabattello garantiscono un montaggio semplice, ma soprattutto molto veloce. La struttura componibile permette l'adattamento alle più difficili situazioni e l'uso su pendenze o dislivelli anche di grandi dimensioni. La componentistica è essenziale e compatta per favorire lo stoccaggio ed il trasporto con ingombri ridotti al minimo.

GARANZIA

10 anni

PORTATA

200 kg/m²

**ASSICURAZIONE
 PRODOTTO**

**Danni a cose e persone
 3.000.000**

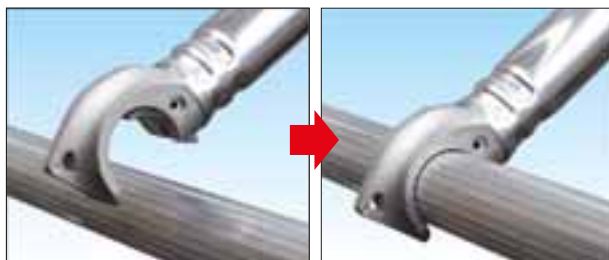

Traverse con manina ad aggancio rapido e bloccaggio automatico

Un montaggio facile e veloce di tutte le traverse dotate di manina di aggancio in fusione di alluminio anti-ruggine provvista di nottolino di sicurezza che ne impedisce il distacco accidentale

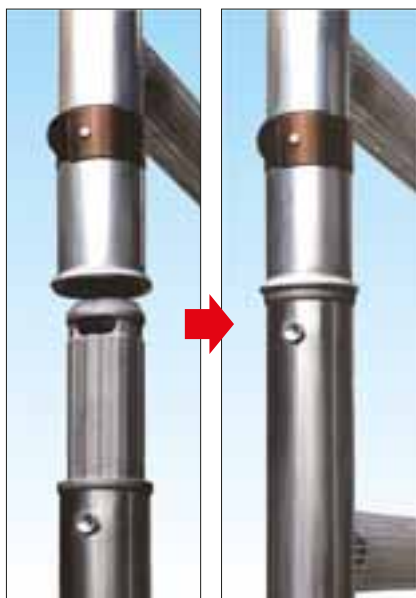

Montanti verticali con bordatura anti-urto e spinotto ad innesto rapido con bloccaggio automatico

Dotati di bordatura contro gli urti accidentali e di spinotto realizzato in fusione di alluminio dedicata anti-ruggine permettono un innesto immediato con bloccaggio automatico mediante la fascetta in acciaio INOX indeformabile e avvolgente

Gradino tondo Ø 42 mm. saldato con zigrinatura anti-scivolo di 0,5 mm.

Robusti gradini saldati al montante verticale su spessori maggiorati garantiscono una elevata resistenza ai carichi e alle sollecitazioni rotatorie o direzionali presenti a garanzia di una lunga affidabilità nel tempo.



Ruote Ø 125 mm. made in Italy anti-schiacciamento certificate EN 1004

Ruota ad innesto e con nucleo in poliuretano anti-schiacciamento, freno anteriore e fascia di appoggio anti-traccia per l'uso su pavimenti pregiati



100%
MADE IN ITALY
 PRODUCT

NORMA
EN 1004

In foto configurazione completa art. EUR XHDA-3

EUROPONT MATIC - Ponteggio professionale

Parapetto auto-montante consente il montaggio e lo smontaggio dal basso in sicurezza

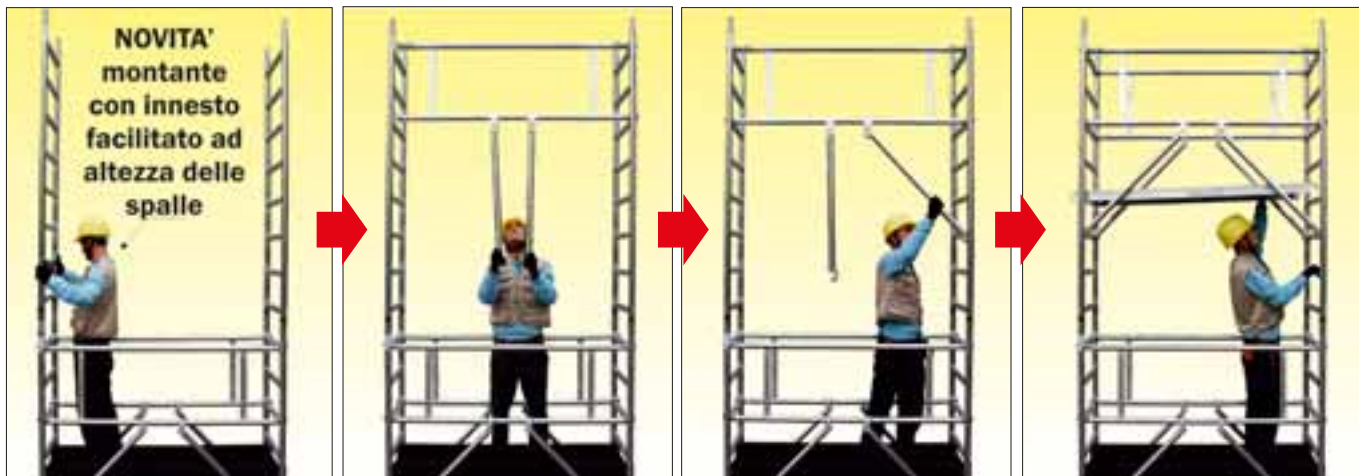

Innesta i montanti superiori su entrambi i lati senza sforzo

Aggancia il parapetto superiore usando i tiranti come prolunga

Aggancia i tiranti ai montanti bloccando la manina sul gradino

Installa la piattaforma superiore e sali attraverso la botola



Con saette di irrigidimento e prolunga ad aggancio rapido, consente all'operatore di montare l'intera protezione del piano superiore prima di salirvi e di smontarla dopo essere sceso

N.B. Questo trabattello non richiede l'uso di zavorra aggiuntiva

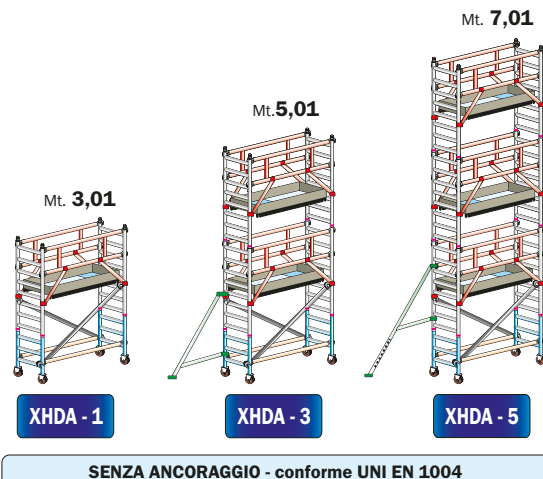

Codici articolo		XHDA-1	XHDA-3	XHDA-5
ALTEZZA UTILE DI LAVORO		mt. 3,84	5,84	7,84
ALTEZZA D'INGOMBRO		mt. 3,01	5,01	7,01
ALTEZZA AL PIANO DI LAVORO		mt. 1,84	3,84	5,84
		n°	n°	n°
EUR MI E8	Montante verticale intermedio altezza mt. 2,00 a 8 gradini	145,00 € 2	4	6
EUR MB E3	Montante verticale di base altezza mt. 0,75 a 3 gradini	65,00 € 2	2	2
EUR HDA16	Telaio parapetto auto-montante	130,00 € 2	4	6
EUR H16	Traversa orizzontale lunghezza mt. 1,6	28,00 € 2	2	2
EUR D16	Traversa diagonale lunghezza mt. 2,1	34,00 € 2	2	2
EUR R12	Ruote Ø 125 mm. Made in Italy certificate EN1004	32,00 € 4	4	4
EUR PB16	Piano di lavoro con botola	178,00 € 1	2	3
EUR TE16	Fermapiede completo ad incastro in legno trattato	45,00 € 1	2	3
EUR STF HD1	Staffa stabilizzatrice in ferro EN1004 fino a mt. 4,84 al piano	35,00 € 0	4	0
EUR STF HD2	Staffa stabilizzatrice in ferro telescopica EN1004 fino a mt. 6,84 al piano	65,00 € 0	0	4
	Peso totale	kg 50	101	148
	Prezzo totale COMPLETO	€ 1.155,00	2.068,00	2.961,00
OPZIONALE	EUR GT25 - Gamba telescopica livellatrice a vite fino a 25 cm. in alluminio	n° 4 € 148,00	148,00	148,00

ALUPONT B74

Lunghezza mt. 1,97 - 2,55 - 3,10
Larghezza mt. 0,74
Altezza massima totale mt. 9,67

- ★ Realizzato totalmente in alluminio privo di componenti in nylon a garanzia di una lunga affidabilità nel tempo
- ★ Non richiede alcun peso di zavorra aggiuntiva
- ★ Tutti i montanti verticali utilizzabili come scala di risalita integrata con pioli Ø 50 mm. ad un passo regolamentare di 30 cm.
- ★ Ruote con nucleo in nylon anti-schiacciamento e fascia d'appoggio anti-traccia certificate EN1004
- ★ Anno di produzione e marchio produttore su ogni pezzo
- ★ Libretto di istruzioni, uso e manutenzione

ALUPONT B74 è in grado di raggiungere altezze modeste anche in ambienti con spazi molto ristretti. Studiato nei particolari per essere il primo mezzo di lavoro per l'operatore professionale che esige la garanzia della sicurezza anche nelle più difficili condizioni d'uso. Particolarmente facile e rapido da montare, con agganci automatici senza l'uso di utensili offre il massima flessibilità ed è in grado di adattarsi a tutte le necessità.

GARANZIA
10 anni

PORTATA
200 kg/m²

**ASSICURAZIONE
 PRODOTTO**
 Danni a cose e persone
3.000.000



Traverse ad aggancio rapido e bloccaggio automatico

Manine in alluminio con nottolino di sicurezza contro il distacco accidentale, per un montaggio semplice e rapido



Robusti pioli tondi Ø 50,8 mm. saldati al montante con rigatura anti-scivolo

Uniti al montante mediante robusta saldatura robotizzata su spessore maggiorato 2 mm



Bloccaggio automatico tra i montanti ad elevata tenuta

Un innesto immediato, con bloccaggio automatico, mediante fascetta in acciaio inox indeformabile avvolgente



Ogni montante utilizzabile a scala verticale integrata

Tutti i pioli vengono posizionati automaticamente ad un passo di salita di 30 cm. come scala verticale regolamentare



100%
MADE IN ITALY
 PRODUCT

NORMA
EN 1004
 D.Lgs. 81

In foto articolo ALP BHD-3 completo

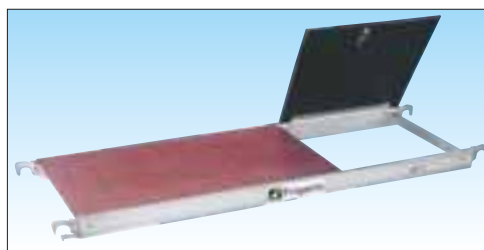

Piano di lavoro in alluminio con botola di passaggio e superficie impermeabile

Telaio in alluminio con superficie in legno di betulla finlandese trattato su 2 lati in resina anti-scivolo, anti-macchia

e impermeabile con dispositivo sicurezza anti-sollevamento e botola di passaggio cm 45x50 provvista di grilletto di bloccaggio automatico

Ruote pivotanti Ø 150 mm. in nylon con livellamento integrato su ruota fino a 35 cm

Certificate EN 1004 made in Italy con nucleo anti-schiacciamento dotate di freno a doppia leva e di gamba telescopica livellatrice a vite in alluminio anti-ruggine che consente una facile regolazione senza influire sulla capacità di spostamento del trabattello



ALUPONT B74 - Ponteggio professionale



Parapezzo ad aggancio immediato!

Realizzato a telaio saldato con manine ad aggancio rapido e bloccaggio automatico, permette l'installazione in un unico gesto, favorendo la sicurezza dell'operatore in quota.



Estensore articolato per una stabilità veloce e efficace!

Dotato di piedino basculante con soletta di gomma e di doppio braccio consente di ottenere facilmente la massima stabilità e garantisce la sicurezza durante gli spostamenti del trabattello.



Resistenza e affidabilità non temono confronto!

Tubolare ad elevata resistenza con spessore maggiorato per garantire un carico maggiore e la più lunga affidabilità nel tempo.

Uso del trabattello su scalinate o su superfici in pendenza



Il trabattello ALUPONT B74 consente di compensare dislivelli come scalinate o superfici in pendenza, anche quando non superabili con il normale impiego delle gambe telescopiche livellatrici ALP GT30.

L'adattamento avviene con scatti di 30 cm. per volta e la regolazione a vite della gamba telescopica all'altezza richiesta con grande precisione, fino ad un massimo di mt. 1,20 corrispondente ad un piano inclinato 38°.

Codice art.	Descrizione	Peso kg.	Prezzo Euro
ALP PB20	Piano di lavoro con botola mt 1,97	13,3	207,00
ALP PB25	Piano di lavoro con botola mt 2,55	17,4	225,00
ALP PB30	Piano di lavoro con botola mt 3,10	21,8	303,00
ALP TB20	FermapiEDE perimetrale mt 1,97	6,5	84,00
ALP TB25	FermapiEDE perimetrale mt 2,55	8,0	104,00
ALP TB30	FermapiEDE perimetrale mt 3,10	9,0	126,00
ALP HD20	Telaio parapezzo mt 1,97	4,2	118,00
ALP HD25	Telaio parapezzo mt 2,55	5,1	131,00
ALP HD30	Telaio parapezzo mt 3,10	5,8	145,00
ALP H20	Traversa orizzontale mt 1,97	1,8	48,00
ALP H25	Traversa orizzontale mt 2,55	2,2	52,00
ALP H30	Traversa orizzontale mt 3,10	2,5	57,00
ALP D20	Traversa diagonale mt 1,97	1,9	50,00
ALP D25	Traversa diagonale mt 2,55	2,3	55,00
ALP D30	Traversa diagonale mt 3,10	2,6	59,00

Codice art.	Descrizione	Larghezza mt.	Altezza mt.	Peso kg.	Prezzo Euro
ALP MP B5	Montante verticale terminale a 4 gradini	0,74	1,20	3,6	110,00
ALP MV B4 NF	Montante verticale intermedio a 4 gradini	0,74	1,20	3,9	124,00
ALP MV B3 NF	Montante verticale intermedio a 5 gradini	0,74	1,50	5,0	154,00
ALP MV B2 NF	Montante verticale intermedio a 6 gradini	0,74	1,80	6,0	168,00
ALP MV B1 NF	Montante verticale intermedio a 7 gradini	0,74	2,10	7,0	206,00
ALS MP B1A	Montante verticale terminale passaggio aperto 3 gradini	0,74	2,10	6,5	227,00
ALS MP B1AP	Montante verticale intermedio con porta di passaggio	0,74	2,10	7,0	319,00

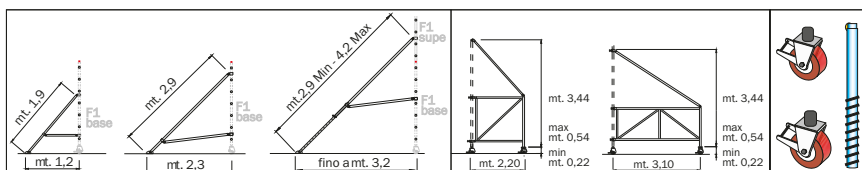

Codice art.	Descrizione	Larghezza MAX mt.	Lunghezza MAX mt.	Peso kg.	Prezzo Euro
ALP ST0	Estensore ridotto x altezze fino a mt 5,00 al piano	1,2	1,9	3,8	123,00
ALP ST1	Estensore standard x altezze fino a mt. 7,92 al piano	2,3	2,9	4,9	140,00
ALP ST3	Estensore telescopico x altezze fino a mt. 8,52 al piano	2,4-3,2	2,9-4,2	5,7	180,00
ALP ST4	Estensore con ruota piccolo per altezze al piano fino a mt. 7,92 (da aggiungere traversa di bloccaggio H20 o H25 + ruota R15 + gamba telescopica livellatrice GT30)			8,0	263,00
ALP ST5	Estensore con ruota grande per altezze al piano fino a mt. 8,52 (da aggiungere traversa di bloccaggio H20 o H25 + ruota R15 + gamba telescopica livellatrice GT30)			10,0	325,00
ALP GT30	Gamba telescopica livellatrice a vite in alluminio antiruggine fino a 35 cm				42,00
ALP R15/20	Ruota in nylon anti-schiacciamento certificata EN1004 da Ø 150 mm. o da Ø 200 mm.				62,00 / 72,00

Codice art.	Sezioni complete	Prezzo Euro
ALP SPB5 197	Terminale mt 1,97	456,00
ALP SPB5 255	Terminale mt 2,55	482,00
ALP SPB5 310	Terminale mt 3,10	510,00
ALP SSB4 197	Intermedia mt 1,97	348,00
ALP SSB4 255	Intermedia mt 2,55	358,00
ALP SSB4 310	Intermedia mt 3,10	366,00
ALP SSB3 197	Intermedia mt 1,97	408,00
ALP SSB3 255	Intermedia mt 2,55	418,00
ALP SSB3 310	Intermedia mt 3,10	426,00
ALP SSB2 197	Intermedia mt 1,97	436,00
ALP SSB2 255	Intermedia mt 2,55	446,00
ALP SSB2 310	Intermedia mt 3,10	454,00
ALP SSB1 197	Intermedia mt 1,97	512,00
ALP SSB1 255	Intermedia mt 2,55	522,00
ALP SSB1 310	Intermedia mt 3,10	530,00

Codice art.	Descrizione	Prezzo €
ALP SC 3001	Scala di base a pioli in due tronchi a filo 3046/07 con ganci attacco per accesso primo piano ad altezza max mt. 3,50 solo FHM-HI e FHM-HE	187,00

Codice art.	Descrizione	Prezzo €
ALP SC F1PB	Scala di base a pioli con sostegno rialzato e ganci	254,00

Codice art.	Descrizione	Prezzo €
ALP SC F1P	Scala per sezioni superiori a pioli con ganci	135,00

ALUPONT B74 - Ponteggio professionale

Ponteggi in Alluminio

NORMA D.Lgs. 81 ALP BS - Versione base

Con un solo piano di lavoro in posizione terminale

Conforme a normativa Italiana **D.L.81** con ancoraggio obbligatorio ogni mt. 3,60

N.B. Non necessita di zavorra aggiuntiva

LEG. ANCORAGGIO
 = Obbligatorio

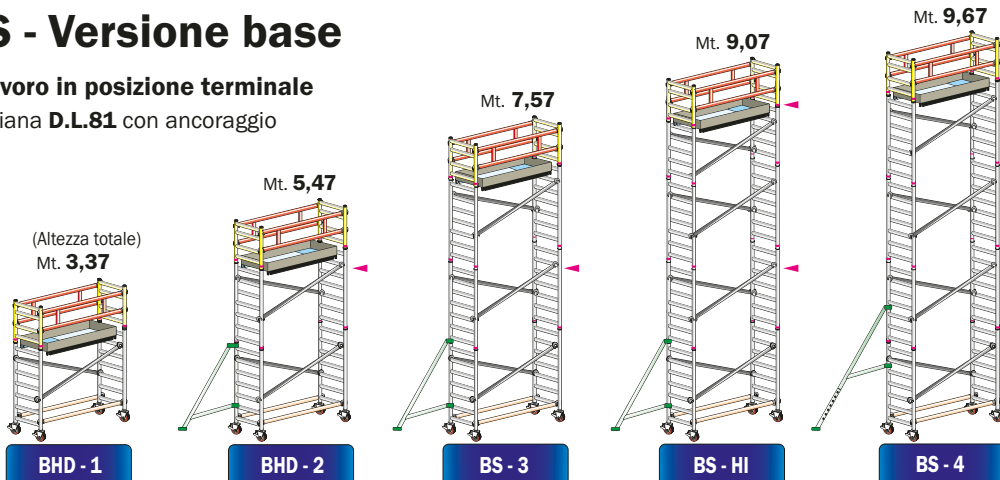

SENZA ANCORAGGIO - conforme UNI EN 1004

ANCORAGGIO obbligatorio ogni 3,60 metri conforme D.L. 81

NORMA EN 1004 ALP BHD - Versione HD

Con piani lavoro posizionati ogni 4 mt. l'uno dall'altro

Configurazione minima certificata a normative Europee **UNI EN 1004** per uso non ancorato

N.B. Non necessita di zavorra aggiuntiva

LEG. ANCORAGGIO
 = In Esterni

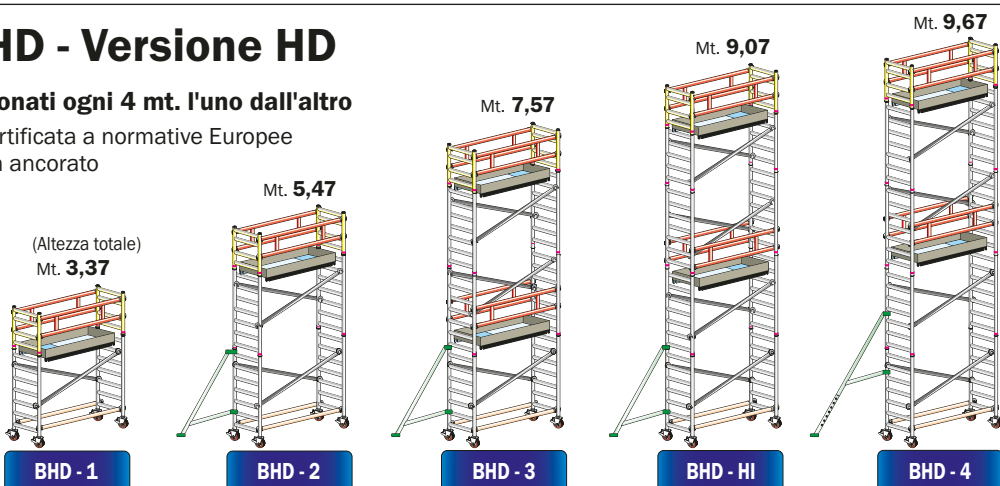

SENZA ANCORAGGIO - conforme UNI EN 1004

SENZA ANCORAGGIO IN INTERNI conforme UNI EN 1004

NORMA EN 1004 ALP BHM - Versione 3001

Con piani lavoro ogni mt. 2,10 collegati da scale di servizio interne a pioli

Configurazione accessoriata certificata a normative Europee **UNI EN 1004** per uso non ancorato

N.B. Non necessita di zavorra aggiuntiva

LEG. ANCORAGGIO
 = In Esterni

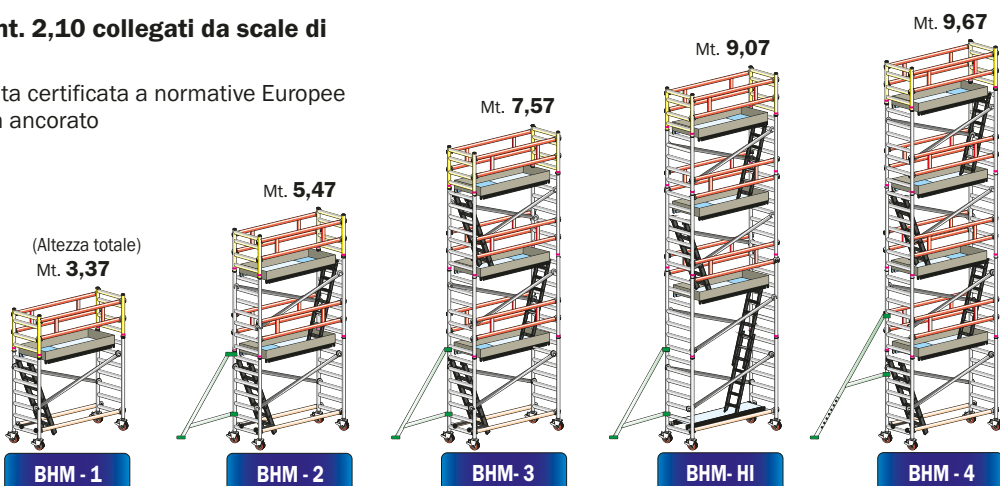

SENZA ANCORAGGIO - conforme UNI EN 1004

SENZA ANCORAGGIO IN INTERNI conforme UNI EN 1004

ALUPONT B74 - Ponteggio professionale

Codici articolo					ALP BHD 1	ALP BHD 2	ALP BS 3	ALP BS HI	ALP BS 4		
ALTEZZA UTILE DI LAVORO					mt.	4,22	6,32	8,42	9,92	10,52	
ALTEZZA D'INGOMBRO					mt.	3,37	5,47	7,57	9,07	9,67	
ALTEZZA AL PIANO DI LAVORO					mt.	2,22	4,32	6,42	7,92	8,52	
LUNGHEZZA					mt. 1,97	mt. 2,55	mt. 3,10	n°	n°	n°	
ALP H20/25/30	Traversa orizzontale	48,00	52,00	57,00	€	2	2	2	2	2	
ALP D20/25/30	Traversa diagonale	50,00	55,00	59,00	€	2	4	6	8	8	
ALP HD20/25/30	Telaio parapetto	118,00	131,00	145,00	€	2	2	2	2	2	
ALP PB20/25/30	Piano lavoro con botola	207,00	225,00	303,00	€	1	1	1	1	1	
ALP TB20/25/30	Fermapiede perimetrale	84,00	104,00	126,00	€	1	1	1	1	1	
ALP MV B1 NF	Montante verticale a 7 gradini				206,00	€	2	4	6	6	8
ALP MV B3 NF	Montante verticale a 5 gradini				154,00	€	0	0	0	2	0
ALP MP B5	Montante verticale terminale a 4 gradini				110,00	€	2	2	2	2	2
ALP ST1	Staffa stabilizzatrice fino a mt 7,92 al piano				140,00	€	0	4	4	4	0
ALP ST3	Staffa stabilizzatrice telescopica fino a mt 12,72 al piano				180,00	€	0	0	0	0	4
ALP GT30	Gamba telescopica livellatrice in alluminio				42,00	€	4	4	4	4	4
ALP R15	Ruota in nylon EN1004 Ø 150 mm.				62,00	€	4	4	4	4	4
LUNGHEZZA	Peso totale				kg	73	109	127	139	159	
Mt. 1,97	Prezzo totale COMPLETO				€	1.771,00	2.843,00	3.355,00	3.713,00	4.027,00	
LUNGHEZZA	Peso totale				kg	82	119	138	150	170	
Mt. 2,55	Prezzo totale COMPLETO				€	1.853,00	2.935,00	3.457,00	3.820,00	4.139,00	
LUNGHEZZA	Peso totale				kg	90	128	147	159	180	
Mt. 3,10	Prezzo totale COMPLETO				€	1.999,00	3.089,00	3.619,00	3.986,00	4.309,00	

Codici articolo					ALP BHD 1	ALP BHD 2	ALP BHD 3	ALP BHD HI	ALP BHD 4		
ALTEZZA UTILE DI LAVORO					mt.	4,22	6,32	8,42	9,92	10,52	
ALTEZZA D'INGOMBRO					mt.	3,37	5,47	7,57	9,07	9,67	
ALTEZZA AL PIANO DI LAVORO					mt.	2,22	4,32	6,42	7,92	8,52	
LUNGHEZZA					mt. 1,97	mt. 2,55	mt. 3,10	n°	n°	n°	
ALP H20/25/30	Traversa orizzontale	48,00	52,00	57,00	€	2	2	2	2	2	
ALP D20/25/30	Traversa diagonale	50,00	55,00	59,00	€	2	4	6	8	8	
ALP HD20/25/30	Telaio parapetto	118,00	131,00	145,00	€	2	2	4	4	4	
ALP PB20/25/30	Piano lavoro con botola	207,00	225,00	303,00	€	1	1	2	2	2	
ALP TB20/25/30	Fermapiede perimetrale	84,00	104,00	126,00	€	1	1	2	2	2	
ALP MV B1 NF	Montante verticale a 7 gradini				206,00	€	2	4	6	6	8
ALP MV B3 NF	Montante verticale a 5 gradini				154,00	€	0	0	0	2	0
ALP MP B5	Montante verticale terminale a 4 gradini				110,00	€	2	2	2	2	2
ALP ST1	Staffa stabilizzatrice fino a mt 7,92 al piano				140,00	€	0	4	4	4	0
ALP ST3	Staffa stabilizzatrice telescopica fino a mt 12,72 al piano				180,00	€	0	0	0	0	4
ALP GT30	Gamba telescopica livellatrice in alluminio				42,00	€	4	4	4	4	4
ALP R15	Ruota in nylon EN1004 Ø 150 mm.				62,00	€	4	4	4	4	4
LUNGHEZZA	Peso totale				kg	73	109	155	169	187	
Mt. 1,97	Prezzo totale COMPLETO				€	1.771,00	2.843,00	3.882,00	4.290,00	4.554,00	
LUNGHEZZA	Peso totale				kg	82	119	173	188	206	
Mt. 2,55	Prezzo totale COMPLETO				€	1.853,00	2.935,00	4.048,00	4.466,00	4.730,00	
LUNGHEZZA	Peso totale				kg	90	128	189	204	222	
Mt. 3,10	Prezzo totale COMPLETO				€	1.999,00	3.089,00	4.338,00	4.764,00	5.028,00	

Codici articolo					ALP BHM 1	ALP BHM 2	ALP BHM 3	ALP BHM HI	ALP BHM 4		
ALTEZZA UTILE DI LAVORO					mt.	4,22	6,32	8,42	9,92	10,52	
ALTEZZA D'INGOMBRO					mt.	3,37	5,47	7,57	9,07	9,67	
ALTEZZA AL PIANO DI LAVORO					mt.	2,22	4,32	6,42	7,92	8,52	
LUNGHEZZA					mt. 1,97	mt. 2,55	mt. 3,10	n°	n°	n°	
ALP H20/25/30	Traversa orizzontale	48,00	52,00	57,00	€	2	2	2	2	2	
ALP D20/25/30	Traversa diagonale	50,00	55,00	59,00	€	2	4	6	8	8	
ALP HD20/25/30	Telaio parapetto	118,00	131,00	145,00	€	2	4	6	6	8	
ALP PB20/25/30	Piano lavoro con botola	207,00	225,00	303,00	€	1	2	3	3	4	
ALP P20/25/30	Piano lavoro	180,00	206,00	275,00	€	0	0	0	1	0	
ALP TB20/25/30	Fermapiede perimetrale	84,00	104,00	126,00	€	1	2	3	3	4	
ALP MV B1 NF	Montante verticale a 7 gradini				206,00	€	2	4	6	6	8
ALP MV B3 NF	Montante verticale a 5 gradini				154,00	€	0	0	0	2	0
ALP MP B5	Montante verticale terminale a 4 gradini				110,00	€	2	2	2	2	2
ALP ST1	Staffa stabilizzatrice fino a mt 7,92 al piano				140,00	€	0	4	4	4	0
ALP ST3	Staffa stabilizzatrice telescopica fino a mt 12,72 al piano				180,00	€	0	0	0	0	4
ALP GT30	Gamba telescopica livellatrice in alluminio				42,00	€	4	4	4	4	4
ALP R15	Ruota in nylon EN1004 Ø 150 mm. con freno a doppia leva				62,00	€	4	4	4	4	4
ALP SC F1PB	Scala di base a pioli con sostegno rialzato				254,00	€	1	1	1	0	1
ALP SC 3001	Scala di base a pioli in due tronchi a sfilo 2x7 gr.				187,00	€	0	0	0	1	0
ALP SC F1P	Scala a pioli per sezioni superiori				135,00	€	0	1	2	2	3
LUNGHEZZA	Peso totale				kg	81	151	203	232	269	
Mt. 1,97	Prezzo totale COMPLETO				€	2.025,00	3.759,00	4.933,00	5.454,00	6.267,00	
LUNGHEZZA	Peso totale				kg	90	168	228	262	302	
Mt. 2,55	Prezzo totale COMPLETO				€	2.107,00	3.915,00	5.163,00	5.720,00	6.571,00	
LUNGHEZZA	Peso totale				kg	98	184	251	290	333	
Mt. 3,10	Prezzo totale COMPLETO				€	2.253,00	4.197,00	5.581,00	6.215,00	7.125,00	

ALUPONT B74

ALP BHDA - Automontante

Lunghezza mt. 1,97 - 2,55
 Larghezza mt. 0,74
 Altezza massima mt. 9,92

- ★ Realizzato totalmente in alluminio privo di componenti in nylon a garanzia di una lunga affidabilità nel tempo
- ★ Non richiede alcun peso di zavorra aggiuntiva
- ★ Tutti i montanti verticali utilizzabili come scala di risalita integrata con pioli Ø 50 mm. ad un passo regolamentare di 30 cm.
- ★ Ruote con nucleo in nylon anti-schiacciamento e fascia d'appoggio anti-traccia certificate EN1004
- ★ Anno di produzione e marchio produttore su ogni pezzo
- ★ Libretto di istruzioni, uso e manutenzione

Con elementi di protezione AUTO-MONTANTI ideati per consentire all'operatore di agire, nella massima protezione e in tutte le fasi di montaggio, uso e smontaggio, attraverso una procedura di installazione dal basso anche senza l'uso di D.P.I. (dispositivi di protezione individuale). Piani di lavoro posizionati ogni mt. 2,10 consentono un comodo montaggio, uso e smontaggio ed evitano all'operatore di trovarsi in condizione di lavoro in quota.

GARANZIA

10 anni

PORTATA

200 kg/m²

**ASSICURAZIONE
 PRODOTTO**

Danni a cose e persone
3.000.000



Traverse ad aggancio rapido e bloccaggio automatico

Manine in alluminio con nottolino di sicurezza contro il distacco accidentale, per un montaggio semplice e rapido



Robusti pioli tondi Ø 50,8 mm. saldati al montante con rigatura anti-scivolo

Uniti al montante mediante robusta saldatura robotizzata su spessore maggiorato 2 mm



Bloccaggio automatico tra i montanti ad elevata tenuta

Un innesto immediato, con bloccaggio automatico, mediante fascetta in acciaio inox indeformabile avvolgente



Ogni montante utilizzabile a scala verticale integrata

Tutti i pioli vengono posizionati automaticamente ad un passo di salita di 30 cm. come scala verticale regolamentare



100%
MADE IN ITALY
 PRODUCT

NORMA
EN 1004

In foto articolo ALP BHDA-2 completo

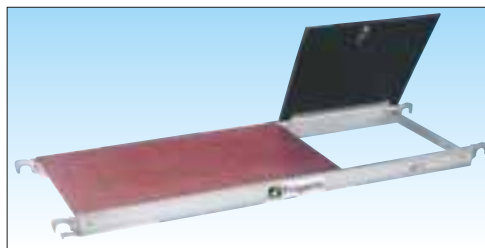

Piano di lavoro in alluminio con botola di passaggio e superficie impermeabile

Telaio in alluminio con superficie in legno di betulla finlandese trattato su 2 lati in resina anti-scivolo, anti-macchia

e impermeabile con dispositivo sicurezza anti-sollevamento e botola di passaggio cm 45x50 provvista di grilletto di bloccaggio automatico

Ruote pivotanti Ø 150 mm. in nylon con livellamento integrato su ruota fino a 35 cm

Certificate EN 1004 made in Italy con nucleo anti-schiacciamento dotate di freno a doppia leva e di gamba telescopica livellatrice a vite in alluminio anti-ruggine che consente una facile regolazione senza influire sulla capacità di spostamento del trabattello



ALUPONT B74 - Ponteggio professionale

Ponteggi in Alluminio



Minimo ingombro nel trasporto!

Parapetto auto-montante consente il montaggio e lo smontaggio dal basso sempre in sicurezza

Con saette di irrigidimento e prolunga provviste di morsetti in alluminio, consente all'operatore di montare l'intera protezione del piano superiore prima di salarvi e di smontarla dopo essere sceso



Innesta i montanti superiori su entrambi i lati senza sforzo



Aggancia il parapetto superiore usando i tiranti come prolunga

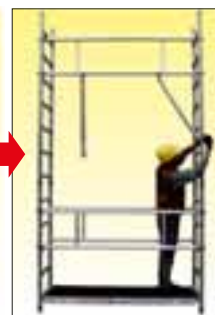

Libera i tiranti aprendo i morsetti e poi stringili sui tubi verticali

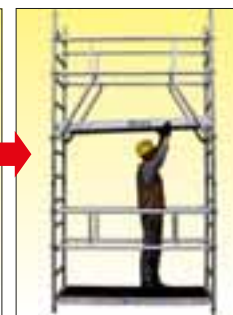

Installa la piattaforma superiore all'ultimo piolo e sali attraverso la botola

Codice art.	Descrizione	Peso kg.	Prezzo Euro
ALP PB20	Piano lavoro con botola mt 1,97	13,3	207,00
ALP PB25	Piano lavoro con botola mt 2,55	17,4	225,00
ALP TB20	FermapiEDE perimetrale mt 1,97	6,5	84,00
ALP TB25	FermapiEDE perimetrale mt 2,55	8,0	104,00
ALP HD20A	Telaio parapetto autom. mt 1,97	6,2	214,00
ALP HD25A	Telaio parapetto autom. mt 2,55	7,1	241,00
ALP H20	Traversa orizzontale mt 1,97	1,8	48,00
ALP H25	Traversa orizzontale mt 2,55	2,2	52,00
ALP D20	Traversa diagonale mt 1,97	1,9	50,00
ALP D25	Traversa diagonale mt 2,55	2,3	55,00

Codice art.	Descrizione	Larghezza mt.	Altezza mt.	Peso kg.	Prezzo Euro
ALP SAB4 197	Sezione di partenza automontante mt. 1,97	0,74	1,20	15,2	444,00
ALP SAB4 255	Sezione di partenza automontante mt. 2,55	0,74	1,20	16,8	462,00
ALP SAB1 197	Sezione intermedia automontante mt. 1,97	0,74	2,10	26,4	840,00
ALP SAB1 255	Sezione intermedia automontante mt. 2,55	0,74	2,10	28,2	894,00
ALP MV B4 NF	Montante verticale partenza a 4 gradini	0,74	1,20	3,6	124,00
ALP MV B1 NF	Montante verticale intermedio a 7 gradini	0,74	2,10	7,0	206,00
ALP ST1	Estensore standard x altezze fino a mt. 7,92 al piano			4,9	140,00
ALP ST3	Estensore telescopico x altezze fino a mt. 12,72 al piano			5,7	180,00
ALP GT30	Gamba telescopica livellatrice a vite in alluminio antiruggine fino a 35 cm				42,00
ALP R15/20	Ruota anti-schiacciamento certificata EN1004 da Ø 150 mm. o da Ø 200 mm.				62,00 / 72,00



Estensore articolato consente una stabilità veloce e efficace

Dotato di piedino basculante con soletta di gomma e di doppio braccio consente di ottenere facilmente la massima stabilità e garantisce la sicurezza durante gli spostamenti del trabattello



Resistenza e affidabilità non temono confronto

Tubolare con spessore maggiore garantisce un carico maggiore e la più lunga affidabilità nel tempo

N.B. Non necessita di zavorra aggiuntiva



SENZA ANCORAGGIO - conforme UNI EN 1004

LEG. ANCORAGGIO
 ◁ = In Esterni

Codici articolo				ALP BHDA 1	ALP BHDA 2	ALP BHDA 3	ALP BHDA 4
ALTEZZA UTILE DI LAVORO		mt.		4,22	6,32	8,42	10,52
ALTEZZA D'INGOMBRO		mt.		3,62	5,72	7,82	9,92
ALTEZZA AL PIANO DI LAVORO		mt.		2,22	4,32	6,42	8,52
		LUNGHEZZA		mt. 1,97	mt. 2,55	n°	n°
ALP H20/25	Traversa orizzontale	48,00	52,00	€ 2	€ 2	€ 2	€ 2
ALP D20/25	Traversa diagonale	50,00	55,00	€ 2	€ 2	€ 2	€ 2
ALP HD20/25A	Telaio parapetto automontante	214,00	241,00	€ 2	€ 4	€ 6	€ 8
ALP PB20/25	Piano di lavoro con botola	207,00	225,00	€ 1	€ 2	€ 3	€ 4
ALP TB20/25	FermapiEDE perimetrale	84,00	104,00	€ 1	€ 2	€ 3	€ 4
ALP MV B1 NF	Montante verticale a 7 gradini		206,00	€ 2	€ 4	€ 6	€ 8
ALP MV B4 NF	Montante verticale di partenza a 4 gradini		124,00	€ 2	€ 2	€ 2	€ 2
ALP ST1	Staffa stabilizzatrice x altezze fino a mt 7,92 al piano		140,00	€ 0	€ 4	€ 4	€ 0
ALP ST3	Staffa stabilizzatrice telescopica x altezze fino a mt 12,72 al piano		180,00	€ 0	€ 0	€ 0	€ 4
ALP GT30	Gamba telescopica livellatrice in alluminio		42,00	€ 4	€ 4	€ 4	€ 4
ALP R15	Ruota in nylon EN1004 Ø 150 mm. con freno a doppia leva		62,00	€ 4	€ 4	€ 4	€ 4
LUNGHEZZA	Peso totale	kg		87	160	215	284
Mt. 1,97	Prezzo totale COMPLETO	€		1.991,00	3.682,00	4.813,00	6.104,00
LUNGHEZZA	Peso totale	kg		96	177	239	315
Mt. 2,55	Prezzo totale COMPLETO	€		2.101,00	3.884,00	5.107,00	6.490,00

ALUPONT B74

ALP QUICK - Pieghevole

Lunghezza mt. 1,97
Larghezza mt. 0,74
Altezza totale mt. 9,30

- ★ Realizzato totalmente in alluminio privo di componenti in nylon a garanzia di una lunga affidabilità nel tempo
- ★ Non richiede alcun peso di zavorra aggiuntiva
- ★ Tutti i montanti verticali utilizzabili come scala di risalita integrata con pioli Ø 50 mm. ad un passo regolamentare di 30 cm.
- ★ Ruote con nucleo in nylon anti-schiacciamento e fascia d'appoggio anti-traccia certificate EN1004
- ★ Anno di produzione e marchio produttore su ogni pezzo
- ★ Libretto di istruzioni, uso e manutenzione

Ideato per locali interni dimostra grande facilità d'uso negli spazi ristretti, utilizza una sezione di base unita da un robusto telaio pieghevole in alluminio premontato che evita l'aggiunta di ulteriori elementi e permette un'apertura rapida ed un utilizzo immediato. La sezione di base è alta mt. 1,80 per consentire il comodo passaggio attraverso porte convenzionali e integrando ulteriori elementi si estende fino a mt 9,30.

GARANZIA
10 anni

PORTATA
200 kg/m²

**ASSICURAZIONE
PRODOTTO**
Danni a cose e persone
3.000.000



Traverse ad aggancio rapido e bloccaggio automatico
Manine in alluminio con nottolino di sicurezza contro il distacco accidentale, per un montaggio semplice e rapido



Robusti pioli tondi Ø 50,8 mm. saldati al montante con rigatura anti-scivolo
Uniti al montante mediante robusta saldatura robotizzata su spessore maggiorato 2 mm



Bloccaggio automatico tra i montanti ad elevata tenuta
Un innesto immediato, con bloccaggio automatico, mediante fascetta in acciaio inox indeformabile avvolgente



Ogni montante utilizzabile a scala verticale integrata
Tutti i pioli vengono posizionati automaticamente ad un passo di salita di 30 cm. come scala verticale regolamentare



100%
MADE IN ITALY
PRODUCT

NORMA
EN 1004

In foto articolo ALP QUICK-1 completo

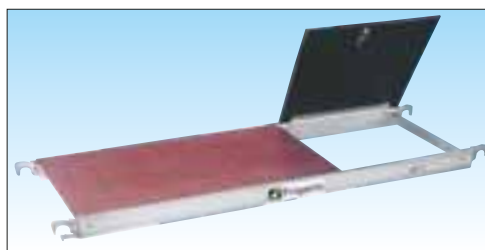

botola di passaggio cm 45 x 50 provvista di grilletto di bloccaggio automatico

Piano di lavoro in alluminio con botola di passaggio e superficie impermeabile

Telaio in alluminio con superficie in legno trattato su 2 lati in resina anti-scivolo, anti-macchia e impermeabile con dispositivo sicurezza anti-sollevamento e

Ruote pivotanti Ø 125 mm. in nylon unite alla basetta stabilizzatrice con piastra in acciaio

Certificate EN 1004 made in Italy con nucleo anti-schiacciamento dotate di freno anteriore sono ideate per ambienti d'interno o in esterni su superfici pianeggianti



N.B. Possibilità di aggiungere le gambe telescopiche livellatrici con regolazione a vite art. ALP GT30 utili per compensare dislivelli fino a 35 cm.

ALUPONT B74 - Ponteggio professionale

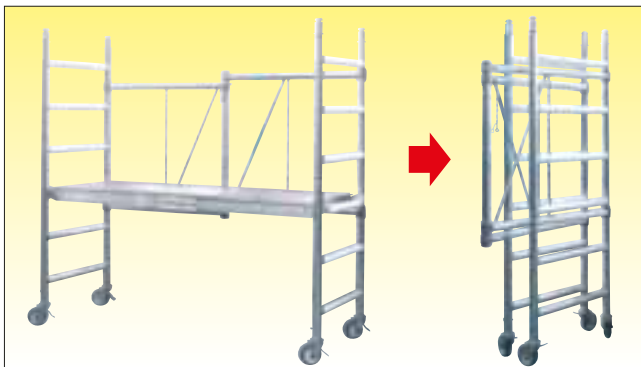

Sezione di base pieghevole permette una rapida apertura ed un utilizzo immediato

Provvista di telaio pieghevole super robusto, realizzato interamente in alluminio con tubolari 50 mm. garantisce stabilità e robustezza anche senza l'aggiunta di ulteriori traverse per garantire un montaggio, uso e smontaggio semplice, efficace e rapido.

L'altezza di mt. 1,80 gli consente di passare comodamente attraverso porte convenzionali semplificando la movimentazione all'interno di abitazioni e per essere riposto in poco spazio.



Codice art.	Descrizione	Peso kg.	Prezzo Euro
ALP PB20	Piano lavoro con botola mt 1,97	13,3	207,00
ALP TB20	Fermapiede perimetrale mt 1,97	6,5	84,00
ALP HD20	Telaio parapetto mt 1,97	4,2	118,00
ALP H20	Traversa orizzontale mt 1,97	1,8	48,00
ALP D20	Traversa diagonale mt 1,97	1,9	50,00
ALP QCKTEL	Sezione di base con montanti B2 alti mt. 1,80 a 6 gradini con telaio pieghevole in alluminio (Ruote e gambe livellatrici non incluse)	17,0	541,00

Codice art.	Descrizione	Larghezza mt.	Altezza mt.	Peso kg.	Prezzo Euro
ALP SPB5 197	Sezione terminale mt. 1,97	0,74	1,20	15,2	456,00
ALP SSB1 197	Sezione intermedia mt. 1,97	0,74	2,10	17,8	512,00
ALP MP B5	Montante verticale terminale a 4 gradini	0,74	1,20	3,4	110,00
ALP MV B1 NF	Montante verticale intermedio a 7 gradini	0,74	2,10	7,0	206,00
ALP ST1	Estensore standard x altezze fino a mt. 7,92 al piano			4,9	140,00
ALP ST3	Estensore telescopico x altezze fino a mt. 12,72 al piano			5,7	180,00
ALP GT30	Gamba telescopica livellatrice a vite in alluminio antiruggine fino a 35 cm				42,00
ALP R15	Ruota anti-schiacciamento certificata EN1004 da Ø 150 mm.				62,00
ALP R20	Ruota anti-schiacciamento certificata EN1004 da Ø 200 mm.				72,00



Estensore articolato consente una stabilità veloce e efficace

Dotato di piedino basculante con soletta di gomma e di doppio braccio consente di ottenere facilmente la massima stabilità e garantisce la sicurezza durante gli spostamenti del trabattello.



Resistenza e affidabilità non temono confronto

Tubolare con spessore maggiore garantisce un carico maggiore e la più lunga affidabilità nel tempo.

N.B. Non necessita di zavorra aggiuntiva

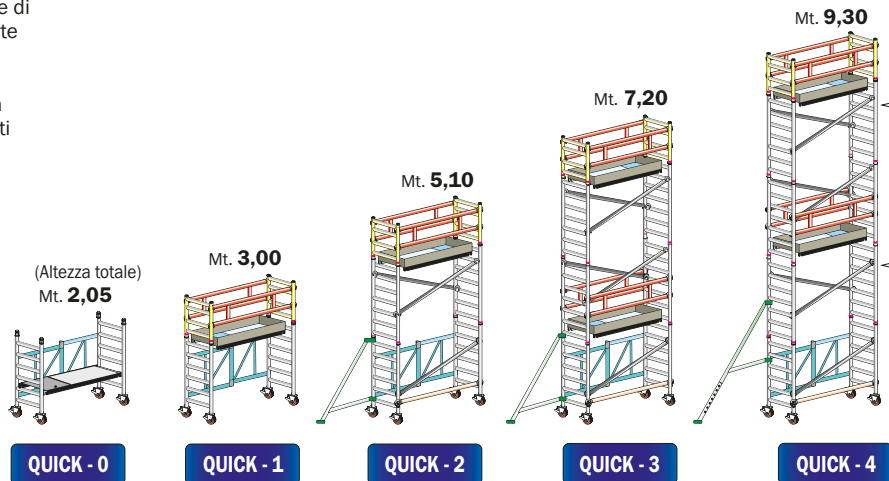

LEG. ANCORAGGIO
 ◁ = In Esterni

SENZA ANCORAGGIO - conforme UNI EN 1004 **SENZA ANCORAGGIO in interni - UNI EN 1004**

Codici articolo		ALP QUICK 0	ALP QUICK 1	ALP QUICK 2	ALP QUICK 3	ALP QUICK 4
ALTEZZA UTILE DI LAVORO	mt.	2,96	3,81	5,91	8,01	10,11
ALTEZZA D'INGOMBRO	mt.	2,05	3,00	5,10	7,20	9,30
ALTEZZA AL PIANO DI LAVORO	mt.	0,96	1,81	3,91	6,01	8,11
	LUNGHEZZA	mt. 1,97	n°	n°	n°	n°
ALP H20	Traversa orizzontale	48,00 €	0	1	1	1
ALP D20	Traversa diagonale	50,00 €	0	3	5	7
ALP HD20	Telaio parapetto	118,00 €	0	2	4	4
ALP PB20	Piano lavoro con botola	207,00 €	1	1	2	2
ALP TB20	Fermapiede perimetrale	84,00 €	0	1	2	2
ALP QCKTEL	Sezione di base con montanti B2 a 6 gradini con telaio pieghevole	541,00 €	1	1	1	1
ALP MV B1 NF	Montante verticale a 7 gradini	206,00 €	0	2	4	6
ALP MP B5	Montante verticale terminale a 4 gradini	110,00 €	0	2	2	2
ALP ST1	Staffa stabilizzatrice x altezze fino a mt 7,92 al piano	140,00 €	0	4	4	0
ALP ST3	Staffa stabilizzatrice telescopica x altezze fino a mt 12,72 al piano	180,00 €	0	0	0	4
ALP QCK RUOT	Ruota in nylon EN1004 Ø 125 mm. con freno anteriore	36,00 €	4	4	4	4
LUNGHEZZA	Peso totale	kg	36	58	98	144
Mt. 1,97	Prezzo totale COMPLETO	€	892,00	1.432,00	2.602,00	3.641,00
OPZIONALE	ALP GT30 - Gamba telescopica livellatrice a vite fino a 35 cm. (100% in alluminio)	n° 4 €	168,00	168,00	168,00	168,00

ALUPONT B74

ALP LIM - Senza staffe

Lunghezza mt. 1,97 - 2,55 - 3,10

Larghezza ponteggio mt. 0,74

Larghezza basetta mt. 1,12

Altezza massima totale mt. 8,70

- ★ Realizzato totalmente in alluminio privo di componenti in nylon a garanzia di una lunga affidabilità nel tempo
- ★ Non richiede alcun peso di zavorra aggiuntiva
- ★ Tutti i montanti verticali utilizzabili come scala di risalita integrata con pioli Ø 50 mm. ad un passo regolamentare di 30 cm.
- ★ Ruote con nucleo in nylon anti-schiacciamento e fascia d'appoggio anti-traccia certificate EN1004
- ★ Anno di produzione e marchio produttore su ogni pezzo
- ★ Libretto di istruzioni, uso e manutenzione

Ideato per locali interni con spazi ridotti e congestionati (ospedali, stabilimenti, stabili civili, ecc..) dove dimostra grande praticità e facilità d'uso. l'impiego di due basette stabilizzatrici allarga la base di appoggio consentendogli di raggiungere un'altezza di lavoro fino a **5,0 mt. senza l'uso di estensori di base !**

Montanti verticali ad altezza ridotta favoriscono la movimentazione in spazi ristretti.

GARANZIA

10 anni

PORTATA

200 kg/m²

**ASSICURAZIONE
PRODOTTO**

Danni a cose e persone

3.000.000



Traverse ad aggancio rapido e bloccaggio automatico

Manine in alluminio con nottolino di sicurezza contro il distacco accidentale, per un montaggio semplice e rapido



Robusti pioli tondi Ø 50,8 mm. saldati al montante con rigatura anti-scivolo

Uniti al montante mediante robusta saldatura robotizzata su spessore maggiorato 2 mm



Bloccaggio automatico tra i montanti ad elevata tenuta

Un innesto immediato, con bloccaggio automatico, mediante fascetta in acciaio inox indeformabile avvolgente



Ogni montante utilizzabile a scala verticale integrata

Tutti i pioli vengono posizionati automaticamente ad un passo di salita di 30 cm. come scala verticale regolamentare



100%

MADE IN ITALY
PRODUCT

NORMA

EN 1004

In foto articolo ALP LIM-2 completo

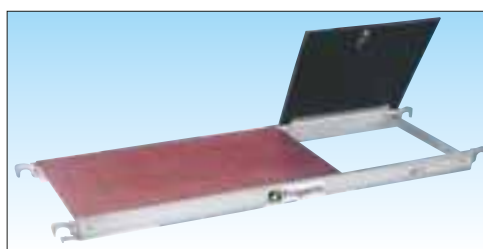

Piano di lavoro in alluminio con botola di passaggio e superficie impermeabile

Telaio in alluminio con superficie in legno trattato su 2 lati in resina anti-scivolo, anti-macchia e impermeabile con dispositivo sicurezza anti-sollevamento e

botola di passaggio cm 45 x 50 provvista di grilletto di bloccaggio automatico

Ruote pivotanti Ø 125 mm. in nylon unite alla basetta stabilizzatrice con piastra in acciaio

Certificate EN 1004 made in Italy con nucleo anti-schiacciamento dotate di freno anteriore sono ideate per ambienti d'interno o in esterni su superfici pianeggianti



N.B. Possibilità di sostituire le basette stabilizzatrici con gambe telescopiche con regolazione a vite ALP GT30 utili per compensare dislivelli fino a 35 cm.

ALUPONT B74 - Ponteggio professionale

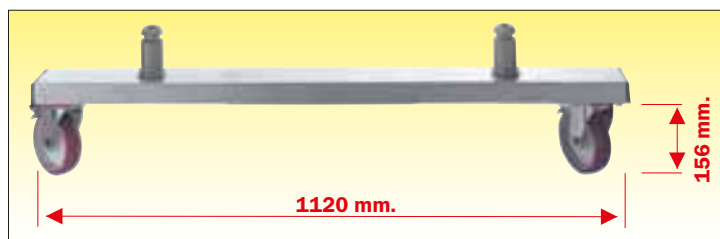

Basetta stabilizzatrice con ruote EN 1004 in nylon anti-schiacciamento consente l'uso del ponteggio a mt. 4,2 senza staffe stabilizzatrici

Ideata per superfici o terreni pianeggianti, viene posta su entrambi i lati del ponteggio e ne allarga la superficie di base, garantisce maggiore stabilità e permette l'uso del ponteggio in sicurezza, anche senza estensori di base o staffe stabilizzatrici fino alla configurazione ALP LIM 2 descritta nella tabella delle configurazioni sotto riportata.

Codice art.	Descrizione	Peso kg.	Prezzo Euro
ALP PB20	Piano lavoro con botola mt 1,97	13,3	207,00
ALP PB25	Piano lavoro con botola mt 2,55	17,4	225,00
ALP PB30	Piano lavoro con botola mt 3,10	21,8	303,00
ALP TB20	FermapiEDE perimetrale mt 1,97	6,5	84,00
ALP TB25	FermapiEDE perimetrale mt 2,55	8,0	104,00
ALP TB30	FermapiEDE perimetrale mt 3,10	9,0	126,00
ALP HD20	Telaio parapetto mt 1,97	4,2	118,00
ALP HD25	Telaio parapetto mt 2,55	5,1	131,00
ALP HD30	Telaio parapetto mt 3,10	5,8	145,00
ALP H20	Traversa orizzontale mt 1,97	1,8	48,00
ALP H25	Traversa orizzontale mt 2,55	2,2	52,00
ALP H30	Traversa orizzontale mt 3,10	2,5	56,00
ALP D20	Traversa diagonale mt 1,97	1,9	50,00
ALP D25	Traversa diagonale mt 2,55	2,3	55,00
ALP D30	Traversa diagonale mt 3,10	2,6	59,00

Codice art.	Descrizione	Larghezza mt.	Altezza mt.	Peso kg.	Prezzo Euro
ALP SPB5 197	Sezione terminale a 4 gradini lunga mt. 1,97	0,74	1,20	15,2	456,00
ALP SPB5 255	Sezione terminale a 4 gradini lunga mt. 2,55	0,74	1,20	17,0	482,00
ALP SPB5 310	Sezione terminale a 4 gradini lunga mt. 3,10	0,74	1,20	18,4	510,00
ALP SSB3 197	Sezione intermedia a 5 gradini lunga mt. 1,97	0,74	2,10	13,8	408,00
ALP SSB3 255	Sezione intermedia a 5 gradini lunga mt. 2,55	0,74	2,10	14,6	418,00
ALP SSB3 310	Sezione intermedia a 5 gradini lunga mt. 3,10	0,74	2,10	15,2	426,00
ALP MP B5	Montante verticale terminale a 4 gradini	0,74	1,05	3,4	110,00
ALP MV B3 NF	Montante verticale intermedio a 5 gradini	0,74	1,50	5,0	154,00
ALP ST1	Estensore standard x altezze fino a mt. 7,92 al piano			4,9	140,00
ALP BB74	Basetta stabilizzatrice per superfici piane con ruote Ø 125 mm. con freno			10,0	150,00



Estensore articolato consente una stabilità veloce e efficace

Dotato di piedino basculante con soletta di gomma e di doppio braccio consente di ottenere facilmente la massima stabilità e garantisce la sicurezza durante gli spostamenti del trabattello.

N.B. Non necessita di zavorra aggiuntiva



Resistenza e affidabilità non temono confronto
 Tubolare alta resistenza con spessore maggiorato garantisce un carico maggiore e la più lunga affidabilità nel tempo

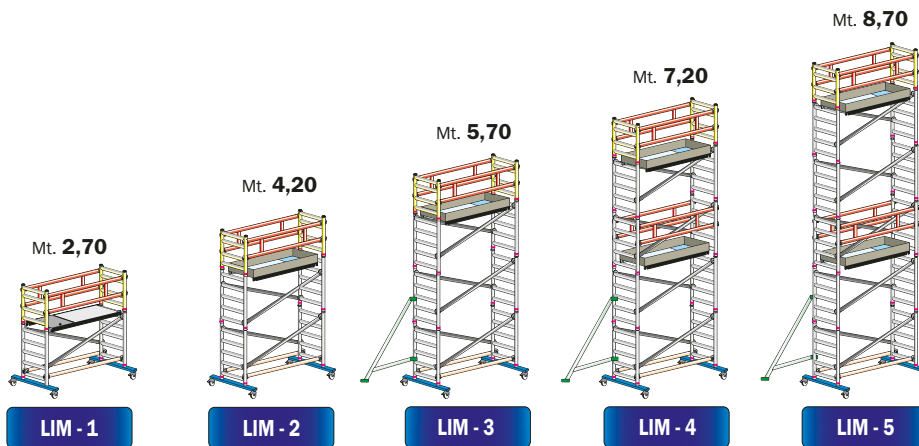

SENZA ANCORAGGIO - conforme UNI EN 1004

Codici articolo		ALP LIM 1	ALP LIM 2	ALP LIM 3	ALP LIM 4	ALP LIM 5
ALTEZZA UTILE DI LAVORO	mt.	3,60	5,10	6,60	8,10	9,60
ALTEZZA D'INGOMBRO	mt.	2,70	4,20	5,70	7,20	8,70
ALTEZZA AL PIANO DI LAVORO	mt.	1,60	3,10	4,60	6,10	7,60
	LUNGHEZZA	mt. 1,97	mt. 2,55	mt. 3,10	n°	n°
ALP H20/25/30	Traversa orizzontale	48,00	52,00	57,00	€ 2	€ 2
ALP D20/25/30	Traversa diagonale	50,00	55,00	59,00	€ 2	€ 4
ALP HD20/25/30	Telaio parapetto	118,00	131,00	145,00	€ 2	€ 2
ALP PB20/25/30	Piano lavoro con botola	207,00	225,00	303,00	€ 1	€ 1
ALP TB20/25/30	FermapiEDE perimetrale	84,00	104,00	126,00	€ 1	€ 1
ALP MV B3 NF	Montante verticale intermedio a 5 gradini		154,00	€ 2	€ 4	€ 6
ALP MP B5	Montante verticale terminale a 4 gradini		110,00	€ 2	€ 2	€ 2
ALP ST1	Staffa stabilizzatrice x altezze fino a mt. 7,92 al piano		140,00	€ 0	€ 4	€ 4
ALP BB74	Basetta stabilizzatrice con ruote in nylon EN1004 Ø 125 mm.		150,00	€ 2	€ 2	€ 2
LUNGHEZZA	Peso totale	kg 66	kg 86	kg 118	kg 160	kg 174
Mt. 1,97	Prezzo totale COMPLETO	€ 1.467,00	€ 1.959,00	€ 2.927,00	€ 3.862,00	€ 4.270,00
LUNGHEZZA	Peso totale	kg 73	kg 96	kg 129	kg 179	kg 194
Mt. 2,55	Prezzo totale COMPLETO	€ 1.529,00	€ 2.051,00	€ 3.029,00	€ 4.038,00	€ 4.456,00
LUNGHEZZA	Peso totale	kg 80	kg 105	kg 138	kg 196	kg 211
Mt. 3,10	Prezzo totale COMPLETO	€ 1.653,00	€ 2.205,00	€ 3.191,00	€ 4.336,00	€ 4.762,00

ALUPONT BALCONI

ALP PS - Ponteggio Balconi

Lunghezza mt. 1,97 - 2,55

Larghezza mt. 0,74

Uso trabattello portata 200 kg/m²

Su sbalzo portata 120 kg. u.d.

- ★ Realizzato totalmente in alluminio privo di componenti in nylon a garanzia di una lunga affidabilità nel tempo
- ★ Trasformabile in trabattello professionale certificato
- ★ Tutti i montanti verticali utilizzabili come scala di risalita integrata con pioli Ø 50 mm. ad un passo regolamentare di 30 cm.
- ★ Ruote Ø 150 mm. certificate EN1004 con nucleo in nylon anti-schiacciamento e freno a doppia leva
- ★ Anno di produzione e marchio produttore su ogni pezzo
- ★ Libretto di istruzioni, uso e manutenzione

Ideato per interventi di manutenzione e ripristino balconi in abitazioni condominiali, consente di operare ad ogni piano del condominio senza dover installare un ponteggio con appoggio a terra. Le 8 gambe telescopiche con regolazione a vite aiutano a stabilizzare con precisione il modulo portante e morsetti in alluminio sostengono e regolano l'altezza dello sbalzo frontale e laterale.

Trasformabile in trabattello, secondo UNI EN 1004, ad uso non ancorato con portata di 200 kg/m² per ogni piano lav.

GARANZIA

10 anni

PORTATA

200 kg/m²

**ASSICURAZIONE
PRODOTTO**

Danni a cose e persone

3.000.000



Traverse ad aggancio rapido e bloccaggio automatico

Manine in alluminio con nottolino di sicurezza contro il distacco accidentale, per un montaggio semplice e rapido



Robusti pioli tondi Ø 50,8 mm. saldati al montante con rigatura anti-scivolo

Uniti al montante mediante robusta saldatura robotizzata su spessore maggiorato 2 mm



Bloccaggio automatico tra i montanti ad elevata tenuta

Un innesto immediato, con bloccaggio automatico, mediante fascetta in acciaio inox indeformabile avvolgente



Ogni montante utilizzabile a scala verticale integrata

Tutti i pioli vengono posizionati automaticamente ad un passo di salita di 30 cm. come scala verticale regolamentare



100%
**MADE IN
ITALY**
PRODUCT

NORMA

EN 1004

D.Lgs. 81

Collaudato secondo calcolo strutturale da parte di ingegnere iscritto all'albo

In foto struttura portante articolo ALP PSA20/1 con sbalzo laterale ALP PSB20

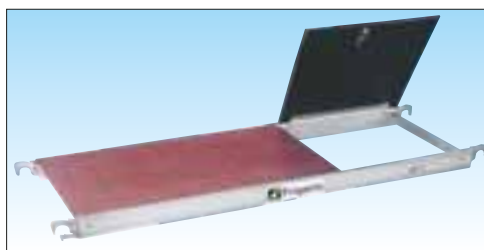

Piano di lavoro in alluminio con botola di passaggio e superficie impermeabile

Telaio in alluminio con superficie in legno di betulla finlandese trattato su 2 lati in resina anti-scivolo, anti-macchia

e impermeabile con dispositivo sicurezza anti-sollevamento e botola di passaggio cm 45x50 provvista di grilletto di bloccaggio automatico

Ruote pivotanti Ø 150 mm. in nylon con livellamento integrato su ruota fino a 35 cm

Certificate EN 1004 made in Italy con nucleo anti-schiacciamento dotate di freno a doppia leva e di gamba telescopica livellatrice a vite in alluminio anti-ruggine che consente una facile regolazione senza influire sulla capacità di spostamento del trabattello



ALUPONT BALCONI - Ponteggi professionale

Ponteggi in Alluminio



Estensore articolato consente una stabilità veloce e efficace

Dotato di piedino basculante con soletta di gomma e di doppio braccio consente di ottenere facilmente la massima stabilità e garantisce la sicurezza durante gli spostamenti del trabattello



Spessore maggiorato 2 mm.

Resistenza e affidabilità non temono confronto

Con spessore maggiorato garantisce un carico maggiore e la più lunga affidabilità nel tempo

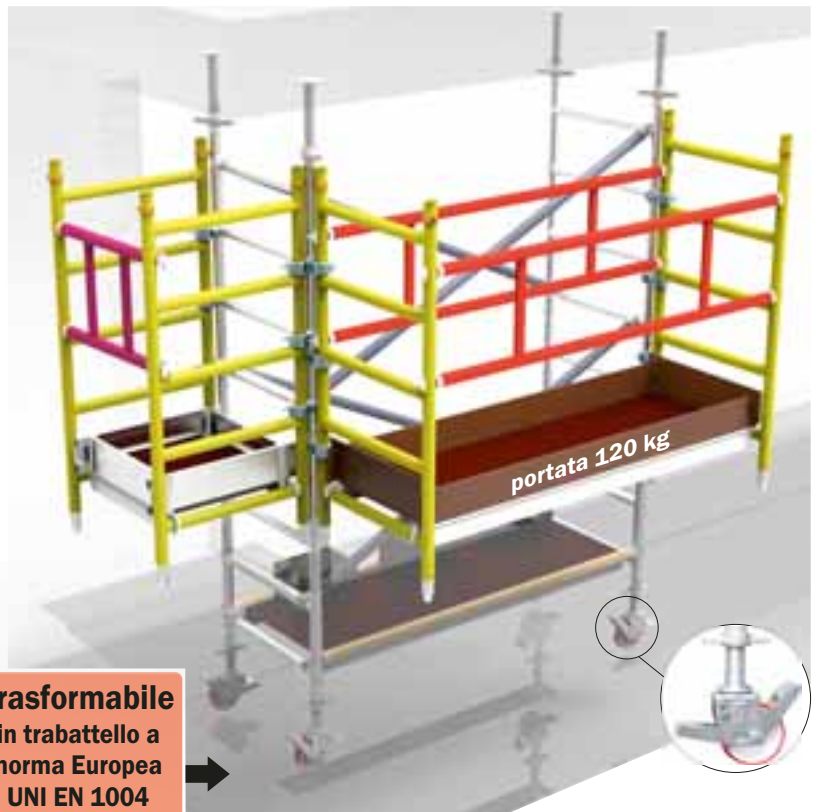

Trasformabile in trabattello a norma Europea UNI EN 1004 senza ancoraggio

Accesso su sbalzo frontale con porta di passaggio

Montante verticale a 4 gr. con gradino apribile per consentire all'operatore l'accesso sulla piattaforma a sbalzo frontale (Struttura C)

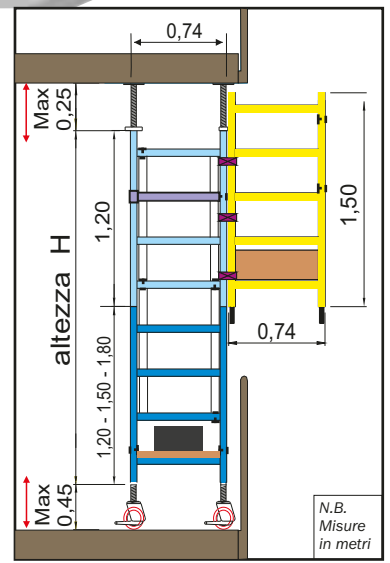

N.B. Misure in metri

Contropiastra telescopica con regolazione a vite

100% in alluminio consente di puntellare la struttura al solaio ed è dotata di fori per l'eventuale fissaggio tramite tasselli

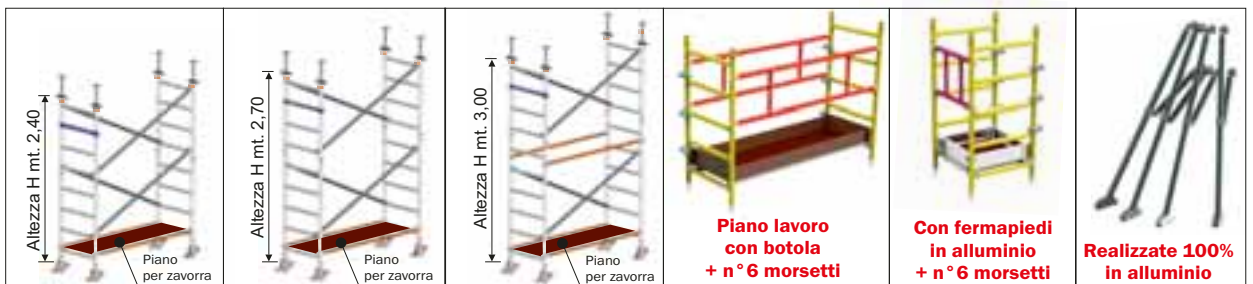

Codice	ALP PSA20-25/1	ALP PSA20-25/2	ALP PSA20-25/3	ALP PSB20-25	ALP PSC	ALP 4STO
Lunghezza modulo	Struttura A1 portante	Struttura A2 portante media	Struttura A3 portante grande	Struttura B sbalzo laterale	Struttura C sbalzo frontale	Accessori per uso trabattello
	Per altezza solaio da mt. 2,65 a mt. 3,15	Per altezza solaio da mt. 2,95 a mt. 3,45	Per altezza solaio da mt. 3,25 a mt. 3,75			Necessarie per ogni configurazione
Mt. 1,97	Peso kg. 68,6 Prezzo € 1.694,00	Peso kg. 70,8 Prezzo € 1.754,00	Peso kg. 74,6 Prezzo € 1.878,00	Peso kg. 43,6 Prezzo € 1.189,00	Peso kg. 27,3 Prezzo € 1.013,00	Peso kg. 15,2 Prezzo € 492,00
Mt. 2,55	Peso kg. 75,1 Prezzo € 1.748,00	Peso kg. 77,3 Prezzo € 1.808,00	Peso kg. 83,7 Prezzo € 1.940,00	Peso kg. 51,0 Prezzo € 1.253,00	Peso kg. 27,3 Prezzo € 1.013,00	Peso kg. 15,2 Prezzo € 492,00

ALUPONT F135

Lunghezza mt. 1,97 - 2,55 - 3,10

Larghezza mt. 1,35

Altezza massima totale mt. 15,97

- ★ Realizzato totalmente in alluminio privo di componenti in nylon a garanzia di una lunga affidabilità nel tempo
- ★ Non richiede alcun peso di zavorra aggiuntiva
- ★ Tutti i montanti verticali utilizzabili come scala di risalita integrata con pioli Ø 50 mm. ad un passo regolamentare di 30 cm.
- ★ Ruote con nucleo in nylon anti-schiacciamento e fascia d'appoggio anti-traccia certificate EN1004
- ★ Anno di produzione e marchio produttore su ogni pezzo
- ★ Libretto di istruzioni, uso e manutenzione

ALUPONT F135 è in grado di raggiungere altezze anche molto elevate mantenendo sempre grande stabilità.

Studiato nei particolari per essere il primo mezzo di lavoro per l'operatore professionale che esige la garanzia della sicurezza anche nelle più difficili condizioni d'uso.

Particolarmente facile e rapido da montare, con agganci automatici senza l'uso di utensili offre il massima flessibilità ed è in grado di adattarsi a tutte le necessità.

GARANZIA

10 anni

PORTATA

200 kg/m²

**ASSICURAZIONE
PRODOTTO**

Danni a cose e persone

3.000.000



Traverse ad aggancio rapido e bloccaggio automatico

Manine in alluminio con nottolino di sicurezza contro il distacco accidentale, per un montaggio semplice e rapido



Robusti pioli tondi Ø 50,8 mm. saldati al montante con rigatura anti-scivolo

Uniti al montante mediante robusta saldatura robotizzata su spessore maggiorato 2 mm



Bloccaggio automatico tra i montanti ad elevata tenuta

Un innesto immediato, con bloccaggio automatico, mediante fascetta in acciaio inox indeformabile avvolgente



Ogni montante utilizzabile a scala verticale integrata

Tutti i pioli vengono posizionati automaticamente ad un passo di salita di 30 cm. come scala verticale regolamentare



100%

MADE IN ITALY
PRODUCT

NORMA

EN 1004

D.Lgs. 81

In foto articolo ALP FHD-5 completo con scaletta di accesso di base

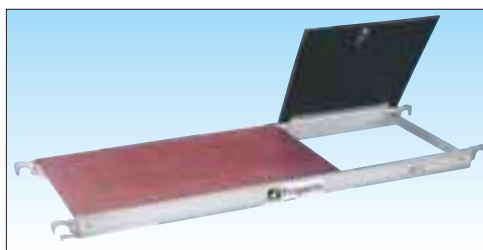

Piano di lavoro in alluminio con botola di passaggio e superficie impermeabile

Telaio in alluminio con superficie in legno di betulla finlandese trattato su 2 lati in resina anti-scivolo, anti-macchia

e impermeabile con dispositivo sicurezza anti-sollevamento e botola di passaggio cm 45x50 provvista di grilletto di bloccaggio automatico

Ruote pivotanti Ø 150 mm. in nylon con livellamento integrato su ruota fino a 35 cm

Certificate EN 1004 made in Italy con nucleo anti-schiacciamento dotate di freno a doppia leva e di gamba telescopica livellatrice a vite in alluminio anti-ruggine che consente una facile regolazione senza influire sulla capacità di spostamento del trabattello



ALUPONT F135 - Ponteggio professionale



Parapetto ad aggancio immediato
Realizzato a telaio saldato con manine ad aggancio rapido e bloccaggio automatico, permette l'installazione in un unico gesto, favorendo la sicurezza dell'operatore in quota



Estensore articolato per una stabilità veloce e efficace
Dotato di piedino basculante con soletta di gomma e di doppio braccio consente di ottenere facilmente la massima stabilità e garantisce la sicurezza durante gli spostamenti del trabattello



Resistenza e affidabilità non temono confronto
Tubolare ad elevata resistenza con spessore maggiorato per garantire un carico maggiore e la più lunga affidabilità nel tempo

Uso del trabattello su scalinate o su superfici in pendenza

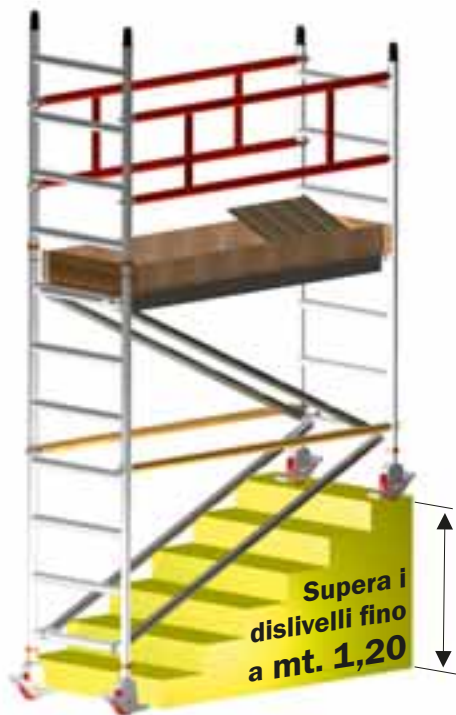

Il trabattello ALUPONT F135 consente di compensare dislivelli come scalinate o superfici in pendenza, anche quando non superabili con il normale impiego delle gambe telescopiche livellatrici ALP GT30.

L'adattamento avviene con scatti di 30 cm. per volta e la regolazione a vite della gamba telescopica all'altezza richiesta con grande precisione, fino ad un massimo di mt. 1,20 corrispondente ad un piano inclinato 38°.

Codice art.	Descrizione	Peso kg.	Prezzo Euro
ALP PB20	Piano di lavoro con botola mt 1,97	13,3	207,00
ALP PB25	Piano di lavoro con botola mt 2,55	17,4	225,00
ALP PB30	Piano di lavoro con botola mt 3,10	21,8	303,00
ALP P20	Piano di lavoro mt 1,97	12,9	180,00
ALP P25	Piano di lavoro mt 2,55	17,0	206,00
ALP P30	Piano di lavoro mt 3,10	21,4	275,00
ALP FTB20	Fermapiè perimetrale mt 1,97	8,5	98,00
ALP FTB25	Fermapiè perimetrale mt 2,55	10,1	118,00
ALP FTB30	Fermapiè perimetrale mt 3,10	10,9	140,00
ALP HD20	Telaio parapetto mt 1,97	4,2	118,00
ALP HD25	Telaio parapetto mt 2,55	5,1	131,00
ALP HD30	Telaio parapetto mt 3,10	5,8	145,00
ALP H20	Traversa orizzontale mt 1,97	1,8	48,00
ALP H25	Traversa orizzontale mt 2,55	2,2	52,00
ALP H30	Traversa orizzontale mt 3,10	2,5	57,00
ALP D20	Traversa diagonale mt 1,97	1,9	50,00
ALP D25	Traversa diagonale mt 2,55	2,3	55,00
ALP D30	Traversa diagonale mt 3,10	2,6	59,00

Codice art.	Descrizione	Larghezza mt.	Altezza mt.	Peso kg.	Prezzo Euro
ALP MP F5	Montante verticale terminale a 4 gradini	1,35	1,20	4,7	124,00
ALP MV F4 NF	Montante verticale intermedio a 4 gradini	1,35	1,20	5,7	154,00
ALP MV F3 NF	Montante verticale intermedio a 5 gradini	1,35	1,50	7,1	190,00
ALP MV F2 NF	Montante verticale intermedio a 6 gradini	1,35	1,80	8,3	211,00
ALP MV F1 NF	Montante verticale intermedio a 7 gradini	1,35	2,10	9,6	248,00
ALS MP F1A	Montante verticale terminale passaggio aperto 3 gradini	1,35	2,10	8,5	268,00
ALS MP F1AP	Montante verticale intermedio con porta di passaggio	1,35	2,10	9,9	371,00
ALS MP F1AB	Montante verticale di base per passo carraio/pedoni	1,35	2,10	10,5	472,00

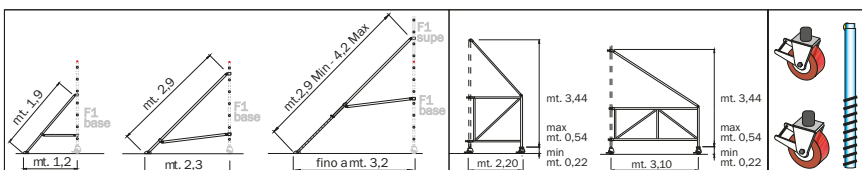

Codice art.	Descrizione	Larghezza MAX mt.	Lunghezza MAX mt.	Peso kg.	Prezzo Euro
ALP ST0	Estensore ridotto x altezze fino a mt 5,00 al piano	1,2	1,9	3,8	123,00
ALP ST1	Estensore standard x altezze fino a mt. 7,92 al piano	2,3	2,9	4,9	140,00
ALP ST3	Estensore telescopico x altezze fino a mt. 12,72 al piano	2,4-3,2	2,9-4,2	5,7	180,00
ALP ST4	Estensore con ruota piccolo per altezze al piano fino a mt. 7,92 (da aggiungere traversa di bloccaggio H25 + ruota R15 + gamba telescopica livellatrice GT30)			8,0	263,00
ALP ST5	Estensore con ruota grande per altezze al piano fino a mt. 14,82 (da aggiungere traversa di bloccaggio H25 + ruota R15 + gamba telescopica livellatrice GT30)			10,0	325,00
ALP GT30	Gamba telescopica livellatrice a vite in alluminio antiruggine fino a 35 cm				42,00
ALP R15/20	Ruota in nylon anti-schiacciamento certificata EN1004 da Ø 150 mm. o da Ø 200 mm.				62,00 / 72,00

Codice art.	Sezioni complete	Prezzo Euro
ALP SPF5 197	Terminale mt 1,97	484,00
ALP SPF5 255	Terminale mt 2,55	510,00
ALP SPF5 310	Terminale mt 3,10	538,00
ALP SSF4 197	Intermedia mt 1,97	408,00
ALP SSF4 255	Intermedia mt 2,55	418,00
ALP SSF4 310	Intermedia mt 3,10	426,00
ALP SSF3 197	Intermedia mt 1,97	480,00
ALP SSF3 255	Intermedia mt 2,55	490,00
ALP SSF3 310	Intermedia mt 3,10	498,00
ALP SSF2 197	Intermedia mt 1,97	622,00
ALP SSF2 255	Intermedia mt 2,55	642,00
ALP SSF2 310	Intermedia mt 3,10	658,00
ALP SSF1 197	Intermedia mt 1,97	696,00
ALP SSF1 255	Intermedia mt 2,55	716,00
ALP SSF1 310	Intermedia mt 3,10	732,00

Codice art.	Descrizione	Prezzo €
ALP SC 2X7	Scala di base a pioli in due tronchi a filo 3046/07 con ganci attacco per accesso primo piano ad altezza max mt. 3,50 solo FHM-HI e FHM-HE	187,00

Codice art.	Descrizione	Prezzo €
ALP SC F1PB	Scala di base a pioli con sostegno rialzato e ganci	254,00

Codice art.	Descrizione	Prezzo €
ALP SC F1P	Scala per sezioni superiori a pioli con ganci	135,00

Ponteggi in Alluminio

ALUPONT F135 - Ponteggio professionale

Ponteggi in Alluminio

NORMA D.Lgs. 81 ALP FS - Versione base

Con un solo piano di lavoro in posizione terminale

Conforme a normativa Italiana **D.L.81** con ancoraggio obbligatorio ogni mt. 3,60

N.B. Non necessita di zavorra aggiuntiva

LEG. ANCORAGGIO
 ▲ = Obbligatorio

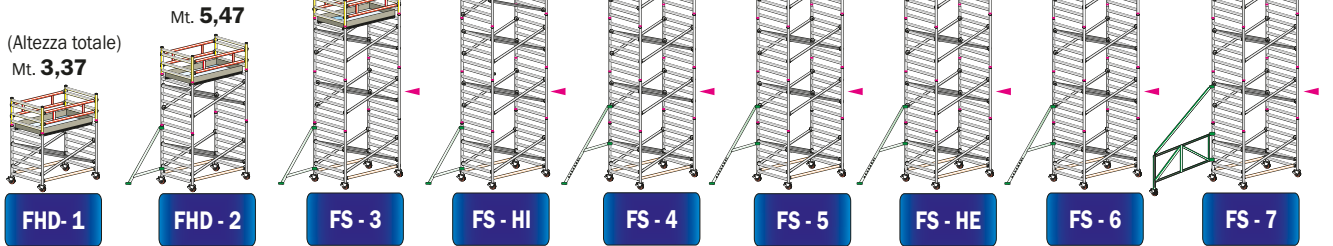

SENZA ANCORAGGIO - UNI EN 1004

ANCORAGGIO OBBLIGATORIO ogni 3,60 metri - conforme D.L. 81

NORMA EN 1004 D.Lgs. 81 ALP FHD - Versione HD

Con piani lavoro posizionati ogni 4 mt. l'uno dall'altro

Configurazione minima certificata a normative Europee **UNI EN 1004** per uso non ancorato

N.B. Non necessita di zavorra aggiuntiva

LEG. ANCORAGGIO
 ▲ = Obbligatorio
 △ = In Esterni

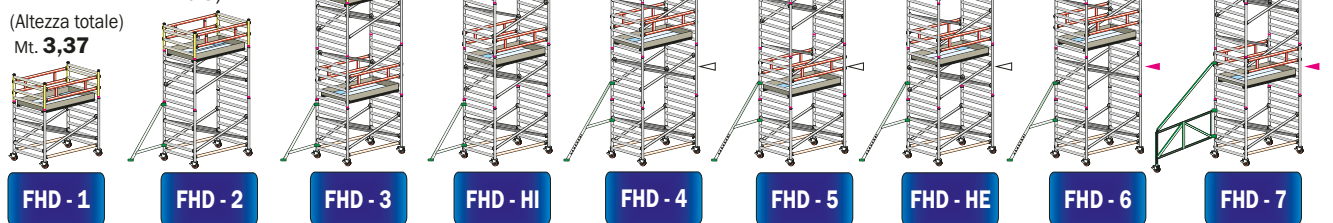

SENZA ANCORAGGIO - conforme UNI EN 1004

SENZA ANCORAGGIO in interni - UNI EN 1004

ANCORAGGIO OBBLIGATORIO - D.L. 81

NORMA EN 1004 D.Lgs. 81 ALP FHM - Versione 3001

Con piani lavoro ogni mt. 2,10 collegati da scale di servizio interne a pioli

Configurazione accessoriata certificata a normative Europee **UNI EN 1004** per uso non ancorato

N.B. Non necessita di zavorra aggiuntiva

LEG. ANCORAGGIO
 ▲ = Obbligatorio
 △ = In Esterni



SENZA ANCORAGGIO - conforme UNI EN 1004

SENZA ANCORAGGIO in interni - UNI EN 1004

ANCORAGGIO OBBLIGATORIO - D.L. 81

ALUPONT F135 - Ponteggio professionale

Codici articolo				ALP FHD 1	ALP FHD 2	ALP FS 3	ALP FS HI	ALP FS 4	ALP FS 5	ALP FS HE	ALP FS 6	ALP FS 7	
ALTEZZA UTILE DI LAVORO				mt.	4,22	6,32	8,42	9,92	10,52	12,62	13,82	14,72	16,82
ALTEZZA D'INGOMBRO				mt.	3,37	5,47	7,57	9,07	9,67	11,77	12,97	13,87	15,97
ALTEZZA AL PIANO DI LAVORO				mt.	2,22	4,32	6,42	7,92	8,52	10,62	11,82	12,72	14,82
LUNGHEZZA				mt. 1,97	mt. 2,55	mt. 3,10	n°	n°	n°	n°	n°	n°	n°
ALP H20/25/30	Traversa orizzontale	48,00	52,00	57,00	€	2	2	2	2	2	2	2	2
ALP D20/25/30	Traversa diagonale	50,00	55,00	59,00	€	2	8	12	14	16	20	24	28
ALP HD20/25/30	Telaio parapetto	118,00	131,00	145,00	€	2	2	2	2	2	2	2	2
ALP P20/25/30	Sempiano lavoro	180,00	206,00	275,00	€	1	1	1	1	1	1	1	1
ALP PB20/25/30	Sempiano lavoro con botola	207,00	225,00	303,00	€	1	1	1	1	1	1	1	1
ALP FTB20/25/30	Fermapiede perimetrale	98,00	118,00	140,00	€	1	1	1	1	1	1	1	1
ALP MV F1 NF	Montante verticale a 7 gradini			248,00	€	2	4	6	8	10	10	12	14
ALP MV F3 NF	Montante verticale a 5 gradini			190,00	€	0	0	0	2	0	0	0	0
ALP MV F4 NF	Montante verticale a 4 gradini			154,00	€	0	0	0	0	0	2	0	0
ALP MP F5	Montante verticale terminale a 4 gradini			124,00	€	2	2	2	2	2	2	2	2
ALP ST1	Staffa stabilizzatrice fino a mt 7,92 al piano			140,00	€	0	4	4	4	0	0	0	0
ALP ST3	Staffa stabilizzatrice telesc. fino a mt 12,72 al piano			180,00	€	0	0	0	0	4	4	4	0
ALP ST5	Staffa stabilizzatrice fino a mt 14,82 al piano + H25			325,00	€	0	0	0	0	0	0	0	4
ALP GT30	Gamba telescopica livellatrice in alluminio			42,00	€	4	4	4	4	4	4	4	8
ALP R15	Ruota in nylon EN1004 Ø 150 mm.			62,00	€	4	4	4	4	4	4	4	8
LUNGHEZZA	Peso totale			kg	100	145	172	190	213	240	255	267	327
Mt. 1,97	Prezzo totale COMPLETO			€	2.177,00	3.433,00	4.129,00	4.609,00	4.985,00	5.681,00	6.089,00	6.377,00	8.277,00
LUNGHEZZA	Peso totale			kg	114	161	189	208	231	260	276	288	350
Mt. 2,55	Prezzo totale COMPLETO			€	2.295,00	3.571,00	4.287,00	4.777,00	5.163,00	5.879,00	6.297,00	6.595,00	8.515,00
LUNGHEZZA	Peso totale			kg	127	175	204	224	248	277	294	307	370
Mt. 3,10	Prezzo totale COMPLETO			€	2.518,00	3.810,00	4.542,00	5.040,00	5.434,00	6.166,00	6.592,00	6.898,00	8.834,00

Codici articolo				ALP FHD 1	ALP FHD 2	ALP FHD 3	ALP FHD HI	ALP FHD 4	ALP FHD 5	ALP FHD HE	ALP FHD 6	ALP FHD 7	
ALTEZZA UTILE DI LAVORO				mt.	4,22	6,32	8,42	9,92	10,52	12,62	13,82	14,72	16,82
ALTEZZA D'INGOMBRO				mt.	3,37	5,47	7,57	9,07	9,67	11,77	12,97	13,87	15,97
ALTEZZA AL PIANO DI LAVORO				mt.	2,22	4,32	6,42	7,92	8,52	10,62	11,82	12,72	14,82
LUNGHEZZA				mt. 1,97	mt. 2,55	mt. 3,10	n°	n°	n°	n°	n°	n°	n°
ALP H20/25/30	Traversa orizzontale	48,00	52,00	57,00	€	2	2	2	2	2	2	2	2
ALP D20/25/30	Traversa diagonale	50,00	55,00	59,00	€	4	8	10	12	14	18	20	22
ALP HD20/25/30	Telaio parapetto	118,00	131,00	145,00	€	2	2	4	4	6	6	6	8
ALP P20/25/30	Sempiano lavoro	180,00	206,00	275,00	€	1	1	2	2	3	3	3	4
ALP PB20/25/30	Sempiano lavoro con botola	207,00	225,00	303,00	€	1	1	2	2	3	3	3	4
ALP FTB20/25/30	Fermapiede perimetrale	98,00	118,00	140,00	€	1	1	2	2	3	3	3	4
ALP MV F1 NF	Montante verticale a 7 gradini			248,00	€	2	4	6	8	10	10	12	14
ALP MV F3 NF	Montante verticale a 5 gradini			190,00	€	0	0	0	2	0	0	0	0
ALP MV F4 NF	Montante verticale a 4 gradini			154,00	€	0	0	0	0	0	2	0	0
ALP MP F5	Montante verticale terminale a 4 gradini			124,00	€	2	2	2	2	2	2	2	2
ALP ST1	Staffa stabilizzatrice fino a mt 7,92 al piano			140,00	€	0	4	4	4	0	0	0	0
ALP ST3	Staffa stabilizzatrice telesc. fino a mt 12,72 al piano			180,00	€	0	0	0	0	4	4	4	0
ALP ST5	Staffa stabilizzatrice fino a mt 14,82 al piano + H25			325,00	€	0	0	0	0	0	0	0	4
ALP GT30	Gamba telescopica livellatrice in alluminio			42,00	€	4	4	4	4	4	4	4	8
ALP R15	Ruota in nylon EN1004 Ø 150 mm.			62,00	€	4	4	4	4	4	4	4	8
LUNGHEZZA	Peso totale			kg	100	145	212	230	252	319	334	346	446
Mt. 1,97	Prezzo totale COMPLETO			€	2.177,00	3.433,00	4.750,00	5.230,00	5.606,00	6.923,00	7.331,00	7.619,00	10.140,00
LUNGHEZZA	Peso totale			kg	114	161	239	258	282	360	376	389	501
Mt. 2,55	Prezzo totale COMPLETO			€	2.295,00	3.571,00	4.988,00	5.478,00	5.864,00	7.281,00	7.699,00	7.997,00	10.618,00
LUNGHEZZA	Peso totale			kg	127	175	265	284	308	399	415	428	552
Mt. 3,10	Prezzo totale COMPLETO			€	2.518,00	3.810,00	5.432,00	5.930,00	6.324,00	7.946,00	8.372,00	8.678,00	11.504,00

Codici articolo				ALP FHM 1	ALP FHM 2	ALP FHM 3	ALP FHM HI	ALP FHM 4	ALP FHM 5	ALP FHM HE	ALP FHM 6	ALP FHM 7	
ALTEZZA UTILE DI LAVORO				mt.	4,22	6,32	8,42	9,92	10,52	12,62	13,82	14,72	16,82
ALTEZZA D'INGOMBRO				mt.	3,37	5,47	7,57	9,07	9,67	11,77	12,97	13,87	15,97
ALTEZZA AL PIANO DI LAVORO				mt.	2,22	4,32	6,42	7,92	8,52	10,62	11,82	12,72	14,82
LUNGHEZZA				mt. 1,97	mt. 2,55	mt. 3,10	n°	n°	n°	n°	n°	n°	n°
ALP H20/25/30	Traversa orizzontale	48,00	52,00	57,00	€	2	2	2	2	2	2	2	2
ALP D20/25/30	Traversa diagonale	50,00	55,00	59,00	€	4	6	8	10	10	12	14	16
ALP HD20/25/30	Telaio parapetto	118,00	131,00	145,00	€	2	4	6	6	8	10	10	14
ALP P20/25/30	Sempiano lavoro	180,00	206,00	275,00	€	1	2	3	4	4	5	6	7
ALP PB20/25/30	Sempiano lavoro con botola	207,00	225,00	303,00	€	1	2	3	3	4	5	5	7
ALP FTB20/25/30	Fermapiede perimetrale	98,00	118,00	140,00	€	1	2	3	3	4	5	6	7
ALP MV F1 NF	Montante verticale a 7 gradini			248,00	€	2	4	6	6	8	10	10	14
ALP MV F3 NF	Montante verticale a 5 gradini			190,00	€	0	0	0	2	0	0	0	0
ALP MV F4 NF	Montante verticale a 4 gradini			154,00	€	0	0	0	0	0	2	0	0
ALP MP F5	Montante verticale terminale a 4 gradini			124,00	€	2	2	2	2	2	2	2	2
ALP ST1	Staffa stabilizzatrice fino a mt 7,92 al piano			140,00	€	0	4	4	4	0	0	0	0
ALP ST3	Staffa stabilizzatrice telesc. fino a mt 12,72 al piano			180,00	€	0	0	0	0	4	4	4	0
ALP ST5	Staffa stabilizzatrice fino a mt 14,82 al piano + H25			325,00	€	0	0	0	0	0	0	0	4
ALP GT30	Gamba telescopica livellatrice in alluminio			42,00	€	4	4	4	4	4	4	4	8
ALP R15	Ruota in nylon EN1004 Ø 150 mm.			62,00	€	4	4	4	4	4	4	4	8
ALP SC F1PB	Scala di base a pioli con sostegno rialzato			254,00	€	1	1	1	1	1	0	1	1
ALP SC 3001	Scala di base a pioli in due tronchi a sfilo 2x7 gr.			187,00	€	0	0	0	1	0	1	0	0
ALP SC F1P	Scala a pioli per sezioni superiori			135,00	€	0	1	2	2	3	4	5	6
LUNGHEZZA	Peso totale			kg	108	198	271	304	357	429	450	502	608
Mt. 1,97	Prezzo totale COMPLETO			€	2.431,00	4.443,00	5.895,00	6.488,00	7.507,00	8.959,00	9.480,00	10.411,00	13.067,00
LUNGHEZZA	Peso totale			kg	122	225	309	348	408	493	539	578	696
Mt. 2,55	Prezzo totale COMPLETO			€	2.549,00	4.661,00	6.213,00	6.842,00	7.925,00	9.477,00	10.034,00	11.029,00	13.785,00
LUNGHEZZA	Peso totale			kg	134	249	345	389	456	552	593	648	778
Mt. 3,10	Prezzo totale COMPLETO			€	2.772,00	5.089,00	6.846,00	7.552,00	8.763,00	10.520,00	11.154,00	12.277,00	15.238,00

ALUPONT F135

ALP FHDA - Automontante

Lunghezza mt. 1,97 - 2,55
 Larghezza mt. 1,35
 Altezza massima mt. 14,12

- ★ Realizzato totalmente in alluminio privo di componenti in nylon a garanzia di una lunga affidabilità nel tempo
- ★ Non richiede alcun peso di zavorra aggiuntiva
- ★ Tutti i montanti verticali utilizzabili come scala di risalita integrata con pioli Ø 50 mm. ad un passo regolamentare di 30 cm.
- ★ Ruote con nucleo in nylon anti-schiacciamento e fascia d'appoggio anti-traccia certificate EN1004
- ★ Anno di produzione e marchio produttore su ogni pezzo
- ★ Libretto di istruzioni, uso e manutenzione

Con elementi di protezione AUTO-MONTANTI ideati per consentire all'operatore di agire, nella massima protezione e in tutte le fasi di montaggio, uso e smontaggio, attraverso una procedura di installazione dal basso anche senza l'uso di D.P.I. (dispositivi di protezione individuale). Piani di lavoro posizionati ogni mt. 2,10 consentono un comodo montaggio, uso e smontaggio ed evitano all'operatore di trovarsi in condizione di lavoro in quota.

GARANZIA
10 anni
PORTATA
200 kg/m²
**ASSICURAZIONE
 PRODOTTO**

 Danni a cose e persone
3.000.000

Traverse ad aggancio rapido e bloccaggio automatico

Manine in alluminio con nottolino di sicurezza contro il distacco accidentale, per un montaggio semplice e rapido

Robusti pioli tondi Ø 50,8 mm. saldati al montante con rigatura anti-scivolo

Uniti al montante mediante robusta saldatura robotizzata su spessore maggiorato 2 mm



Bloccaggio automatico tra i montanti ad elevata tenuta

Un innesto immediato, con bloccaggio automatico, mediante fascetta in acciaio inox indeformabile avvolgente

Ogni montante utilizzabile a scala verticale integrata

Tutti i pioli vengono posizionati automaticamente ad un passo di salita di 30 cm. come scala verticale regolamentare

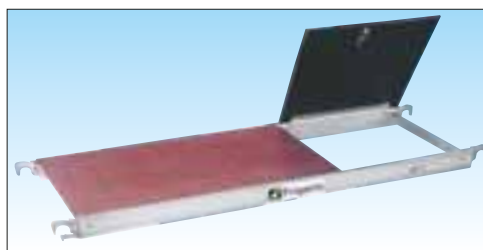
100%
**MADE IN
 ITALY**
 PRODUCT

NORMA
EN 1004
D.Lgs. 81
In foto articolo ALP FHDA-2 completo

Piano di lavoro in alluminio con botola di passaggio e superficie impermeabile

Telaio in alluminio con superficie in legno di betulla finlandese trattato su 2 lati in resina anti-scivolo, anti-macchia

e impermeabile con dispositivo sicurezza anti-sollevamento e botola di passaggio cm 45x50 provvista di grilletto di bloccaggio automatico

Ruote pivotanti Ø 150 mm. in nylon con livellamento integrato su ruota fino a 35 cm

Certificate EN 1004 made in Italy con nucleo anti-schiacciamento dotate di freno a doppia leva e di gamba telescopica livellatrice a vite in alluminio anti-ruggine che consente una facile regolazione senza influire sulla capacità di spostamento del trabattello



ALUPONT F135 - Ponteggio professionale



Minimo ingombro nel trasporto!

Parapetto auto-montante consente il montaggio e lo smontaggio dal basso sempre in sicurezza

Con saette di irrigidimento e prolunga provviste di morsetti in alluminio, consente all'operatore di montare l'intera protezione del piano superiore prima di salirvi e di smontarla dopo essere sceso

NOVITA' montante con innesto facilitato ad altezza delle spalle

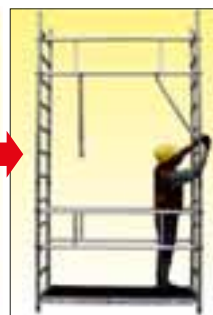
Aggancia il parapetto superiore usando i tiranti come prolunga



Libera i tiranti aprendo i morsetti e poi stringili sui tubi verticali



Installa la piattaforma superiore all'ultimo piolo e sali attraverso la botola

Codice art.	Descrizione	Peso kg.	Prezzo Euro
ALP PB20	Piano lavoro con botola mt 1,97	13,3	207,00
ALP PB25	Piano lavoro con botola mt 2,55	17,4	225,00
ALP P20	Piano lavoro mt 1,97	12,9	180,00
ALP P25	Piano lavoro mt 2,55	17,0	206,00
ALP FTB20	Fermapiede perimetrale mt 1,97	8,5	98,00
ALP FTB25	Fermapiede perimetrale mt 2,55	10,1	118,00
ALP HD20A	Telaio parapetto autom. mt 1,97	6,2	214,00
ALP HD25A	Telaio parapetto autom. mt 2,55	7,1	241,00
ALP H20	Traversa orizzontale mt 1,97	1,8	48,00
ALP H25	Traversa orizzontale mt 2,55	2,2	52,00
ALP D20	Traversa diagonale mt 1,97	1,9	50,00
ALP D25	Traversa diagonale mt 2,55	2,3	55,00

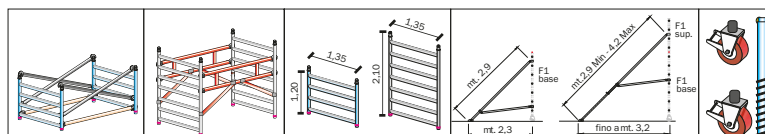

Codice art.	Descrizione	Larghezza mt.	Altezza mt.	Peso kg.	Prezzo Euro
ALP SAF4 197	Sezione di partenza automontante mt. 1,97	1,35	1,20	22,6	604,00
ALP SAF4 255	Sezione di partenza automontante mt. 2,55	1,35	1,20	25,0	632,00
ALP SAF1 197	Sezione intermedia automontante mt. 1,97	1,35	2,10	31,6	924,00
ALP SAF1 255	Sezione intermedia automontante mt. 2,55	1,35	2,10	33,4	978,00
ALP MV F4 NF	Montante verticale partenza a 4 gradini	1,35	1,20	5,7	154,00
ALP MV F1 NF	Montante verticale intermedio a 7 gradini	1,35	2,10	9,6	248,00
ALP ST1	Estensore standard x altezze fino a mt. 7,92 al piano			4,9	140,00
ALP ST3	Estensore telescopico x altezze fino a mt. 12,72 al piano			5,7	180,00
ALP GT30	Gamba telescopica livellatrice in alluminio antruggine fino a 35 cm				42,00
ALP R15/20	Ruota anti-schiacciamento certificata EN1004 da Ø 150 mm. o da Ø 200 mm.				62,00 / 72,00



Estensore articolato consente una stabilità veloce e efficace

Dotato di piedino basculante con soletta di gomma e di doppio braccio consente di ottenere facilmente la massima stabilità e garantisce la sicurezza durante gli spostamenti del trabattello

N.B. Non necessita di zavorra aggiuntiva

Resistenza e affidabilità non temono confronto
 Tubolare alta resistenza con spessore maggiorato garantisce un carico maggiore e la più lunga affidabilità nel tempo

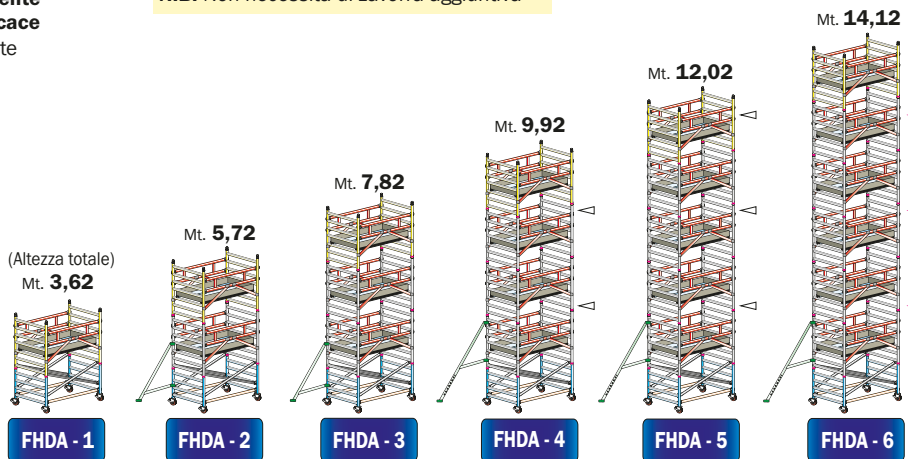
FHDA - 1 FHDA - 2 FHDA - 3 FHDA - 4 FHDA - 5 FHDA - 6

LEG. ANCORAGGIO
 ◀ = Obbligatorio
 ◁ = In Esterni

SENZA ANCORAGGIO - conforme UNI EN 1004 SENZA ANCORAGGIO in interni - UNI EN 1004 ANCORAGGIO OBBLIGATORIO conforme D.L. 81

Codici articolo		ALP FHDA 1	ALP FHDA 2	ALP FHDA 3	ALP FHDA 4	ALP FHDA 5	ALP FHDA 6
ALTEZZA UTILE DI LAVORO	mt.	4,22	6,32	8,42	10,52	12,62	14,72
ALTEZZA D'INGOMBRO	mt.	3,62	5,72	7,82	9,92	12,02	14,12
ALTEZZA AL PIANO DI LAVORO	mt.	2,22	4,32	6,42	8,52	10,62	12,72
	LUNGHEZZA	mt. 1,97	mt. 2,55	n°	n°	n°	n°
ALP H20/25	Traversa orizzontale	48,00	52,00	€ 2	€ 2	€ 2	€ 2
ALP D20/25	Traversa diagonale	50,00	55,00	€ 4	€ 4	€ 4	€ 4
ALP HDA20/25	Telaio parapetto automontante	214,00	241,00	€ 2	€ 4	€ 8	€ 10
ALP P20/25	Sempiano lavoro	180,00	206,00	€ 1	€ 2	€ 3	€ 4
ALP PB20/25	Sempiano lavoro con botola	207,00	225,00	€ 1	€ 2	€ 3	€ 4
ALP FTB20/25	Fermapiede perimetrale	98,00	118,00	€ 1	€ 2	€ 3	€ 4
ALP MV F1 NF	Montante verticale a 7 gradini	248,00	€ 2	€ 4	€ 6	€ 8	€ 10
ALP MV F4 NF	Montante verticale a 4 gradini	149,00	€ 2	€ 2	€ 2	€ 2	€ 2
ALP ST1	Staffa stabilizzatrice fino a mt 6,42 al piano	140,00	€ 4	€ 4	€ 4	€ 0	€ 0
ALP ST3	Staffa stabilizzatrice telescopica fino a mt 12,72 al piano	180,00	€ 0	€ 0	€ 0	€ 4	€ 4
ALP GT30	Gamba telescopica livellatrice in alluminio	42,00	€ 4	€ 4	€ 4	€ 4	€ 4
ALP R15	Ruota in nylon EN1004 Ø 150 mm.	62,00	€ 4	€ 4	€ 4	€ 4	€ 4
LUNGHEZZA	Peso totale	kg 115	209	284	373	449	524
Mt. 1,97	Prezzo totale COMPLETO	€ 2.419,00	€ 4.388,00	€ 5.797,00	€ 7.366,00	€ 8.775,00	€ 10.184,00
LUNGHEZZA	Peso totale	kg 129	234	321	422	509	596
Mt. 2,55	Prezzo totale COMPLETO	€ 2.565,00	€ 4.652,00	€ 6.174,00	€ 7.866,00	€ 9.393,00	€ 10.920,00

ALUPONT F135

ALP FTRS - Torre di servizio

Lunghezza mt. 1,97 - 2,55

Larghezza mt. 1,35

Altezza massima totale mt. 14,30

- ★ Realizzato totalmente in alluminio privo di componenti in nylon a garanzia di una lunga affidabilità nel tempo
- ★ Non richiede alcun peso di zavorra aggiuntiva
- ★ Tutti i montanti verticali utilizzabili come scala di risalita integrata con pioli Ø 50 mm. ad un passo regolamentare di 30 cm.
- ★ Ruote con nucleo in nylon anti-schiacciamento e fascia d'appoggio anti-traccia certificate EN1004
- ★ Anno di produzione e marchio produttore su ogni pezzo
- ★ Libretto di istruzioni, uso e manutenzione

Offre la possibilità utilizzare un trabattello certificato EN 1004 come torre di servizio da cantiere o come scala di accesso autonoma a strutture provvisorie o permanenti.

Provista di scale e protezioni regolamentari per la movimentazione di carichi manuali ingombranti, utilizza corrimani interni ed esterni che seguono il profilo della scala, un accesso con porta di passaggio regolamentare ed un comodo arrivo sul piano di lavoro attraverso una botola di passaggio maggiorata mt. 1,80 x 0,54.

GARANZIA

10 anni

PORTATA

200 kg/m²

**ASSICURAZIONE
PRODOTTO**

Danni a cose e persone
3.000.000



Traverse ad aggancio rapido e bloccaggio automatico

Manine in alluminio con nottolino di sicurezza contro il distacco accidentale, per un montaggio semplice e rapido



Robusti pioli tondi Ø 50,8 mm. saldati al montante con rigatura anti-scivolo

Uniti al montante mediante robusta saldatura robotizzata su spessore maggiorato 2 mm



Bloccaggio automatico tra i montanti ad elevata tenuta

Un innesto immediato, con bloccaggio automatico, mediante fascetta in acciaio inox indeformabile avvolgente



Ogni montante utilizzabile a scala verticale integrata

Tutti i pioli vengono posizionati automaticamente ad un passo di salita di 30 cm. come scala verticale regolamentare



100%

**MADE IN
ITALY**
PRODUCT

NORMA

EN 1004

D.Lgs. 81

In foto articolo ALP FTRSU-3 con modulo a sbalzo contro-ventilato da staffe stabilizzatrici



Accesso con porta di passaggio regolamentare

Montante verticale di base provvisto di porta di passaggio aperto di dimensione regolamentare mt. 1,90 x 0,60 per garantire un comodo accesso sempre disponibile che favorisce il transito dell'operatore con materiali ingombranti.

Accesso diretto a scala di servizio con gradino profondo 200 mm. provvista di pianetto di riposo in entrata e in uscita e di protezioni laterali ad aggancio rapido che seguono il profilo di salita realizzate con tubo Ø 50 mm.



Botola di passaggio maggiorata

Piano lavoro terminale con botola gigante dimensioni mt. 1,80 x 0,54 provvisto di fermapiè e superficie in legno trattato anti-macchia, anti-scivolo e impermeabile

ALUPONT F135 - Ponteggio professionale

ALP FTRSU - Torre Servizio Unidirezionale

Con piani di lavoro intermedi e scale servizio ogni mt. 2

Configurazione certificata secondo normative Europee **UNI EN 1004** per uso non ancorato

N.B. Non necessita di zavorra aggiuntiva

N.B. Per sbarco su tetti o coperture vige sempre l'obbligo di ancoraggio secondo specifiche descritte sul libretto istruzioni.

LEG. ANCORAGGIO
 ◀ = Obbligatorio
 ◁ = In Esterni

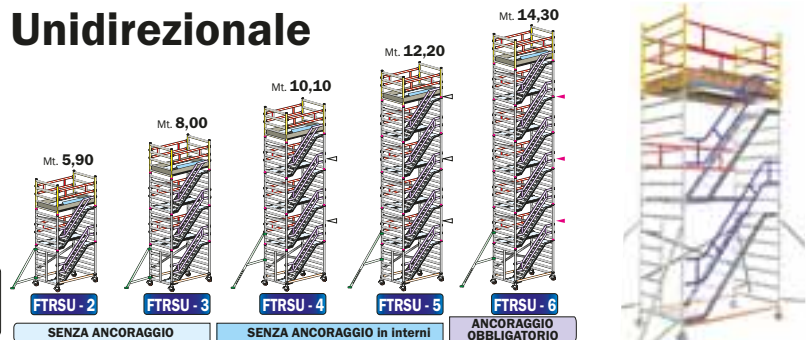

Codici articolo				ALP FTRSU 2	ALP FTRSU 3	ALP FTRSU 4	ALP FTRSU 5	ALP FTRSU 6
ALTEZZA UTILE DI LAVORO				mt. 6,62	8,72	10,82	12,92	15,02
ALTEZZA D'INGOMBRO				mt. 5,90	8,00	10,10	12,20	14,30
ALTEZZA AL PIANO DI LAVORO				mt. 4,62	6,72	8,82	10,92	13,02
		LUNGHEZZA	mt. 1,97	mt. 2,55	n°	n°	n°	n°
ALP H20/25	Traversa orizzontale		48,00	52,00	€ 2	2	2	2
ALP D20/25	Traversa diagonale		50,00	55,00	€ 3	4	5	6
ALP HD20/25	Telaio parapetto		118,00	131,00	€ 3	4	5	6
ALP P20/25	Sempipiano lavoro		180,00	206,00	€ 2	3	4	5
ALP PB20S/25S	Sempipiano lavoro con botola maggiorata		261,00	323,00	€ 1	1	1	1
ALP FTB20/25	FermapiEDE perimetrale		98,00	118,00	€ 1	1	1	1
ALP MV F1 NF	Montante verticale a 7 gradini			248,00	€ 3	5	7	9
ALP MP F1AP	Montante verticale di base con porta di passaggio			371,00	€ 1	1	1	1
ALP MV F3 NF	Montante verticale a 5 gradini			190,00	€ 2	2	2	2
ALP ST1	Staffa stabilizzatrice fino a mt 7,92 al piano			140,00	€ 4	4	0	0
ALP ST3	Staffa stabilizzatrice fino a mt 12,72 al piano			180,00	€ 0	0	4	4
ALP GT30	Gamba telescopica livellatrice in alluminio			42,00	€ 4	4	4	4
ALP R15	Ruota in nylon EN1004 Ø 150 mm.			62,00	€ 4	4	4	4
ALS HDCT20/25	Telaio corrimano di protezione esterna per scala di servizio terminale		138,00	161,00	€ 1	1	1	1
ALS HDCI20/25	Telaio corrimano di protezione esterna per scala di servizio intermedia		155,00	172,00	€ 1	2	3	4
ALS SCSE A/AS	Scala di servizio con gradini profondi 20 cm. e con pianetto di accesso		360,00	495,00	€ 2	3	4	5
LUNGHEZZA	Peso totale			kg 214	277	352	415	477
Mt. 1,97	Prezzo totale COMPLETO			€ 4.921,00	6.280,00	7.799,00	9.158,00	10.517,00
LUNGHEZZA	Peso totale			kg 239	311	397	469	541
Mt. 2,55	Prezzo totale COMPLETO			€ 5.309,00	6.864,00	8.579,00	10.134,00	11.689,00

ALP FTRSB - Torre Servizio Bidirezionale

Con scale in posizione alternata senza piani di lavoro intermedi

Configurazione certificata secondo normative Europee **UNI EN 1004** per uso non ancorato

N.B. Non necessita di zavorra aggiuntiva

N.B. Per sbarco su tetti o coperture vige sempre l'obbligo di ancoraggio secondo specifiche descritte sul libretto istruzioni.

LEG. ANCORAGGIO
 ◀ = Obbligatorio
 ◁ = In Esterni

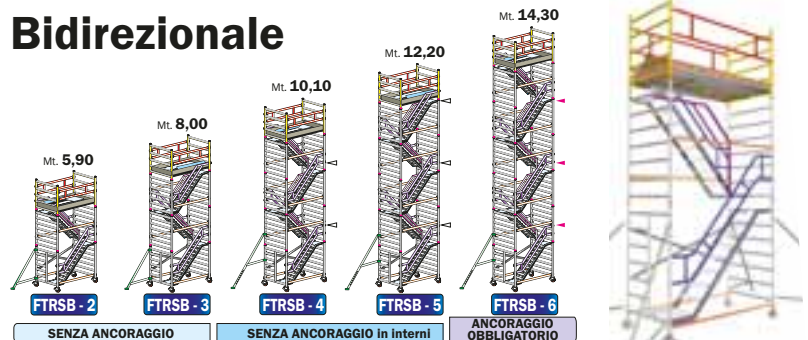

Codici articolo				ALP FTRSB 2	ALP FTRSB 3	ALP FTRSB 4	ALP FTRSB 5	ALP FTRSB 6
ALTEZZA UTILE DI LAVORO				mt. 6,62	8,72	10,82	12,92	15,02
ALTEZZA D'INGOMBRO				mt. 5,90	8,00	10,10	12,20	14,30
ALTEZZA AL PIANO DI LAVORO				mt. 4,62	6,72	8,82	10,92	13,02
		LUNGHEZZA	mt. 1,97	mt. 2,55	n°	n°	n°	n°
ALP H20/25	Traversa orizzontale		48,00	52,00	€ 4	6	8	10
ALP D20/25	Traversa diagonale		50,00	55,00	€ 2	2	2	2
ALP HD20/25	Telaio parapetto		118,00	131,00	€ 2	2	2	2
ALP P20/25	Sempipiano lavoro		180,00	206,00	€ 1	1	1	1
ALP PB20S/25S	Sempipiano lavoro con botola maggiorata		261,00	323,00	€ 1	1	1	1
ALP FTB20/25	FermapiEDE perimetrale		98,00	118,00	€ 1	1	1	1
ALP MV F1 NF	Montante verticale a 7 gradini			248,00	€ 3	5	7	9
ALP MP F1AP	Montante verticale di base con porta di passaggio			371,00	€ 1	1	1	1
ALP MV F3 NF	Montante verticale a 5 gradini			190,00	€ 2	2	2	2
ALP ST1	Staffa stabilizzatrice fino a mt 7,92 al piano			140,00	€ 4	4	0	0
ALP ST3	Staffa stabilizzatrice telescopica fino a mt 12,72 al piano			180,00	€ 0	0	4	4
ALP GT30	Gamba telescopica livellatrice in alluminio			42,00	€ 4	4	4	4
ALP R15	Ruota in nylon EN1004 Ø 150 mm.			62,00	€ 4	4	4	4
ALS HDCT20/25	Telaio corrimano di protezione esterna per scala di servizio terminale		138,00	161,00	€ 1	1	1	1
ALS HDCI20/25	Telaio corrimano di protezione esterna per scala di servizio intermedia		155,00	172,00	€ 1	2	3	4
ALS HDS/HDSI	Telaio corrimano di protezione interna per scala di servizio		78,00	86,00	€ 1	2	3	4
ALS SCSE A/AS	Scala di servizio con gradini profondi 20 cm. e con pianetto di accesso		360,00	495,00	€ 2	3	4	5
LUNGHEZZA	Peso totale			kg 203	253	307	357	407
Mt. 1,97	Prezzo totale COMPLETO			€ 4.629,00	5.814,00	7.159,00	8.344,00	9.529,00
LUNGHEZZA	Peso totale			kg 223	278	338	393	448
Mt. 2,55	Prezzo totale COMPLETO			€ 5.107,00	6.460,00	7.973,00	9.326,00	10.679,00

ALUPONT QUADRO

ALP QD - Osservazione

Lunghezza mt. 1,97 - 2,55 - 3,10

Larghezza mt. 1,97

Altezza massima totale mt. 15,97

- ★ Realizzato totalmente in alluminio privo di componenti in nylon a garanzia di una lunga affidabilità nel tempo
- ★ Non richiede alcun peso di zavorra aggiuntiva
- ★ Tutti i montanti verticali utilizzabili come scala di risalita integrata con pioli Ø 50 mm. ad un passo regolamentare di 30 cm.
- ★ Ruote con nucleo in nylon anti-schiacciamento e fascia d'appoggio anti-traccia certificate EN1004
- ★ Anno di produzione e marchio produttore su ogni pezzo
- ★ Libretto di istruzioni, uso e manutenzione

Ideato per strutture di formazione, studi fotografici, manifestazioni sportive, riprese televisive o teatrali si distingue per una base molto ampia che garantisce una stabilità perfetta senza oscillazioni.

Disponibile in diverse personalizzazioni la torre supporta fino a 200 kg./mt² ideale per sostenere impianti luci, e può essere estesa in altezza fino a 20 mt. sotto calcolo statico specifico disponibile su richiesta.

GARANZIA

10 anni

PORTATA

200 kg/m²

ASSICURAZIONE

PRODOTTO

Danni a cose e persone

3.000.000



Traverse ad aggancio rapido e bloccaggio automatico

Manine in alluminio con nottolino di sicurezza contro il distacco accidentale, per un montaggio semplice e rapido



Robusti pioli tondi Ø 50,8 mm. saldati al montante con rigatura anti-scivolo

Uniti al montante mediante robusta saldatura robotizzata su spessore maggiorato 2 mm



Bloccaggio automatico tra i montanti ad elevata tenuta

Un innesto immediato, con bloccaggio automatico, mediante fascetta in acciaio inox indeformabile avvolgente



Ogni montante utilizzabile a scala verticale integrata

Tutti i pioli vengono posizionati automaticamente ad un passo di salita di 30 cm. come scala verticale regolamentare



In foto articolo ALP QD-4 configurazione personalizzata per corsi di formazione

100%
MADE IN ITALY
PRODUCT

NORMA
EN 1004
D.Lgs. 81

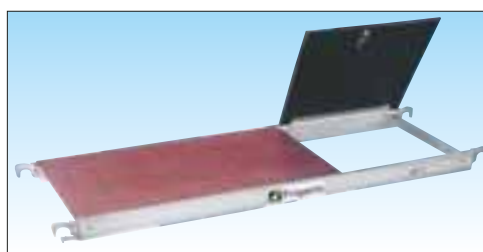

Piano di lavoro in alluminio con botola di passaggio e superficie impermeabile

Telaio in alluminio con superficie in legno di betulla finlandese trattato su 2 lati in resina anti-scivolo, anti-macchia

e impermeabile con dispositivo sicurezza anti-sollevamento e botola di passaggio cm 45x50 provvista di grilletto di bloccaggio automatico

Ruote pivotanti Ø 150 mm. in nylon con livellamento integrato su ruota fino a 35 cm

Certificate EN 1004 made in Italy con nucleo anti-schiacciamento dotate di freno a doppia leva e di gamba telescopica livellatrice a vite in alluminio anti-ruggine che consente una facile regolazione senza influire sulla capacità di spostamento del trabattello



ALUPONT Q20 - Ponteggio professionale

Codice art.	Descrizione	Peso kg.	Prezzo Euro
ALP PB20	Piano di lavoro con botola mt 1,97	13,3	207,00
ALP PB25	Piano di lavoro con botola mt 2,55	17,4	225,00
ALP PB30	Piano di lavoro con botola mt 3,10	21,8	303,00
ALP P20	Piano di lavoro mt 1,97	12,9	180,00
ALP P25	Piano di lavoro mt 2,55	17,0	206,00
ALP P30	Piano di lavoro mt 3,10	21,4	275,00
ALP QTB20	Fermapiede perimetrale mt 1,97	10,0	156,00
ALP QTB25	Fermapiede perimetrale mt 2,55	11,5	176,00
ALP QTB30	Fermapiede perimetrale mt 3,10	12,0	196,00
ALP TB20	Fermapiede piano singolo mt 1,97	6,5	84,00
ALP TB25	Fermapiede piano singolo mt 2,55	8,0	104,00
ALP TB30	Fermapiede piano singolo mt 3,10	9,0	126,00
ALP HD20	Telaio parapetto mt 1,97	4,2	118,00
ALP HD25	Telaio parapetto mt 2,55	5,1	131,00
ALP HD30	Telaio parapetto mt 3,10	5,8	145,00
ALP HDR20	Telaio parapetto interno mt 1,97	5,0	260,00
ALP HDR25	Telaio parapetto interno mt 2,55	5,5	290,00
ALP HDR30	Telaio parapetto interno mt 3,10	6,0	320,00
ALP H20	Traversa orizzontale mt 1,97	1,8	48,00
ALP H25	Traversa orizzontale mt 2,55	2,2	52,00
ALP H30	Traversa orizzontale mt 3,10	2,5	57,00
ALP D20	Traversa diagonale mt 1,97	1,9	50,00
ALP D25	Traversa diagonale mt 2,55	2,3	55,00
ALP D30	Traversa diagonale mt 3,10	2,6	59,00

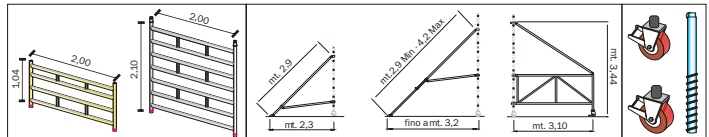

Codice art.	Descrizione	Larghezza MAX mt.	Lunghezza MAX mt.	Peso kg.	Prezzo Euro
ALP MP F5QD	Montante verticale terminale	2,00	1,05	5,6	215,00
ALP MV F1QD	Montante verticale intermedio a 7 gradini	2,00	2,10	11,5	428,00
ALP ST1	Estensore standard x altezze fino a mt. 7,92 al piano			4,9	140,00
ALP ST3	Estensore telescopico x altezze fino a mt. 12,72 al piano			5,7	180,00
ALP ST5	Estensore con ruota x altezze fino a mt. 14,82 al piano (Aggiungere traversa di bloccaggio H20 + ruota R15 + gamba livellatrice GT30.)			10,0	325,00
ALP GT30	Gamba telescopica livellatrice a vite in alluminio antiruggine fino a 35 cm				42,00
ALP R15	Ruota anti-schiacciamento certificata EN1004 da Ø 150 mm				62,00
ALP R20	Ruota anti-schiacciamento certificata EN1004 da Ø 200 mm				72,00



Estensore articolato consente una stabilità veloce e efficace

Dotato di piedino basculante con soletta di gomma e di doppio braccio consente di ottenere facilmente la massima stabilità e garantisce la sicurezza durante gli spostamenti del trabattello.



Resistenza e affidabilità non temono confronto

Tubolare alta resistenza con spessore maggiorato garantisce un carico maggiore e la più lunga affidabilità nel tempo.



LEG. ANCORAGGIO
 ▲ = Obbligatorio
 ◁ = In Esterni

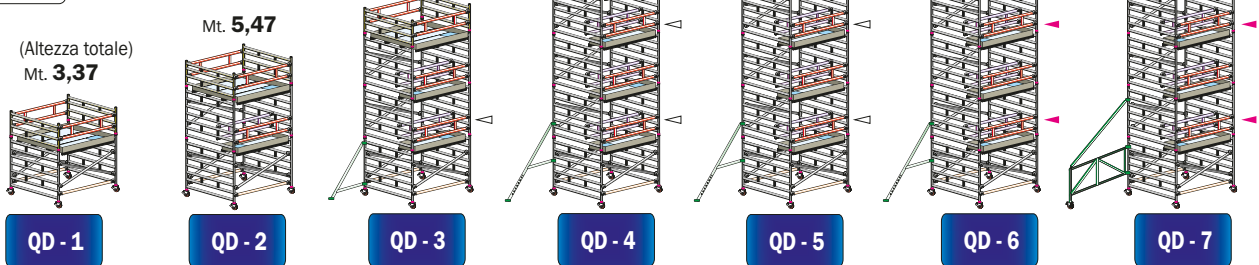

SENZA ANCORAGGIO - conforme UNI EN 1004

SENZA ANCORAGGIO in interni - UNI EN 1004

ANCORAGGIO OBBLIGATORIO - D.L. 81

Codici articolo				ALP QD 1	ALP QD 2	ALP QD 3	ALP QD 4	ALP QD 5	ALP QD 6	ALP QD 7	
ALTEZZA UTILE DI LAVORO	mt.	4,22	6,32	8,42	10,52	12,62	14,72	16,82			
ALTEZZA D'INGOMBRO	mt.	3,37	5,47	7,57	9,67	11,77	13,87	15,97			
ALTEZZA AL PIANO DI LAVORO	mt.	2,22	4,32	6,42	8,52	10,62	12,72	14,82			
	LUNGHEZZA	mt. 1,97	mt. 2,55	mt. 3,10	n°	n°	n°	n°	n°	n°	
ALP H20/25/30	Traversa orizzontale	48,00	52,00	57,00	€ 2	€ 2	€ 2	€ 2	€ 2	€ 6	
ALP D20/25/30	Traversa diagonale	50,00	55,00	59,00	€ 4	€ 6	€ 8	€ 10	€ 12	€ 16	
ALP HD20/25/30	Telaio parapetto	118,00	131,00	145,00	€ 2	€ 3	€ 4	€ 5	€ 6	€ 8	
ALP HDR20/25/30	Telaio parapetto interno	260,00	290,00	320,00	€ 0	€ 1	€ 2	€ 3	€ 4	€ 5	
ALP P20/25/30	Semipiano lavoro	180,00	206,00	275,00	€ 2	€ 2	€ 2	€ 2	€ 2	€ 2	
ALP PB20/25/30	Semipiano lavoro con botola	207,00	225,00	303,00	€ 1	€ 2	€ 3	€ 4	€ 5	€ 7	
ALP TB20/25/30	Fermapiede perimetrale intermedio	84,00	104,00	126,00	€ 0	€ 1	€ 2	€ 3	€ 4	€ 6	
ALP QTB20/25/30	Fermapiede perimetrale terminale	156,00	176,00	196,00	€ 1	€ 1	€ 1	€ 1	€ 1	€ 1	
ALP MV F1QD	Montante verticale quadro a 7 gradini			428,00	€ 2	€ 4	€ 6	€ 8	€ 10	€ 14	
ALP MP F5QD	Montante verticale quadro terminale			215,00	€ 2	€ 2	€ 2	€ 2	€ 2	€ 2	
ALP ST1	Staffa stabilizzatrice fino a mt 7,92 al piano			140,00	€ 0	€ 0	€ 4	€ 0	€ 0	€ 0	
ALP ST3	Staffa stabilizzatrice telescopica fino a mt 12,72 al piano			180,00	€ 0	€ 0	€ 0	€ 4	€ 4	€ 4	
ALP ST5	Staffa stabilizzatrice fino a mt 14,82 al piano			325,00	€ 0	€ 0	€ 0	€ 0	€ 0	€ 4	
ALP GT30	Gamba telescopica livellatrice in alluminio			42,00	€ 4	€ 4	€ 4	€ 4	€ 4	€ 8	
ALP R15	Ruota in nylon EN1004 Ø 150 mm.			62,00	€ 4	€ 4	€ 4	€ 4	€ 4	€ 8	
LUNGHEZZA	Peso totale	kg			120	176	250	320	376	432	521
Mt. 1,97	Prezzo totale COMPLETO	€	2.957,00	4.582,00	6.767,00	8.552,00	10.177,00	11.802,00	14.631,00		
LUNGHEZZA	Peso totale	kg	138	202	284	361	425	488	586		
Mt. 2,55	Prezzo totale COMPLETO	€	3.101,00	4.817,00	7.093,00	8.969,00	10.685,00	12.401,00	15.321,00		
LUNGHEZZA	Peso totale	kg	155	226	315	400	470	541	646		
Mt. 3,10	Prezzo totale COMPLETO	€	3.391,00	5.259,00	7.687,00	9.715,00	11.583,00	13.451,00	16.523,00		

ALUPONT - Passerelle di collegamento

Passerelle di collegamento tra torri Alupont con passaggio uomo

Disponibili con lunghezza fino a 5,5 mt. e con larghezza da 0,74 a 1,35 mt. Le passerelle Alupont per il collegamento tra torri, sono indicate per impieghi di lavoro sulla lunghezza anche ad altezze elevate, di facile applicazione possono essere posizionate ogni 30 cm. in altezza e in corrispondenza di montanti di passaggio intermedi alle torri.



- ★ Utilizzabili abbinare con ogni tipo di trabattello Alupont e in corrispondenza degli appositi montanti di passaggio
- ★ Elemento parapetto a telaio per una protezione completa ad installazione immediata e con bloccaggio automatico
- ★ Parapetti e puntali di sostegno amovibili
- ★ Passerella allestita su robusto telaio in alluminio con superficie in legno di betulla finlandese trattato anti-scivolo e impermeabile
- ★ Passerella con sicura anti-vento
- ★ Fermapièdi il legno di betulla finlandese con agganci indipendenti



Montante di passaggio



Passerella con superficie in lamiera mandorlata di alluminio

Su richiesta: Superficie passerella e fermapièdi in lamiera di alluminio mandorlato

Su richiesta: Passerelle speciali con lunghezza maggiorata

Le passerelle di collegamento sono ideali per risolvere diversi problemi:

- Per scavalcare ostacoli di rilievo
- Per lavorare rapidamente ed economicamente su lunghe facciate a diverse altezze
- Per lasciare libero il passaggio di portoni che necessitano di lavoro costante



Passerella mt. 4,50 con saette di sostegno



Passerella mt. 3,00

PORTATA

200 kg

GARANZIA

10 anni

Codice articolo	Saette di sostegno comprese	Lunghezza passerella mt.	Larghezza di calpestio mt.	Peso totale Kg.	Prezzo Euro
ALP P20	--	1,97	0,60	27,0	180,00
ALP P25	--	2,55	0,60	34,6	206,00
ALP P30	--	3,10	0,60	40,8	275,00
ALP L35	--	3,50	0,60	54,1	997,00
ALP L40	Nr. 4 - H20	4,00	0,60	67,7	1.315,00
ALP L45	Nr. 4 - H20	4,50	0,60	76,0	1.519,00

Telaio parapetto nr. 1 per ogni lato Art.	Sostegno parapetto compreso	Prezzo Euro/cad
ALP HD20	--	118,00
ALP HD25	--	131,00
ALP HD30	--	145,00
ALP CP35	Nr. 1	291,00
ALP CP40	Nr. 1	314,00
ALP CP45	Nr. 1	336,00

Fermapièdi 15 cm nr. 1 per ogni lato Art.	Prezzo Euro/cad
ALS TLS20	59,00
ALS TLS25	64,00
ALS TLS30	76,00
ALS TLS35	86,00
ALS TLS40	98,00
ALS TLS45	110,00

ALUPONT - Accessori e ricambi



Ruota certificata EN 1004

Montaggio ad innesto con nucleo in poliuretano e fascia di appoggio anti-schiacciamento, anti-traccia e freno a doppia leva.

ALP R12	Ø 125 mm.	€ 33,00
ALP R15	Ø 150 mm.	€ 62,00
ALP R20	Ø 200 mm.	€ 72,00



Morsetto girevole alluminio

Morsetto di collegamento in alluminio a stretta manuale, viene usato per unire elementi verticali al ponteggio, come ad esempio le spalle dei moduli a sbalzo laterale per il ponteggio BALCONI o per il modulo a sbalzo usato come sbarco sulle coperture.

ALS MOR MG	€ 59,00
------------	---------



Bolla di livellamento

Da applicare alla base del ponteggio è utile per verificare il corretto livellamento e l'effettiva verticalità del trabattello

BOLLA	Bolla di livellamento	€ 29,00
-------	-----------------------	---------

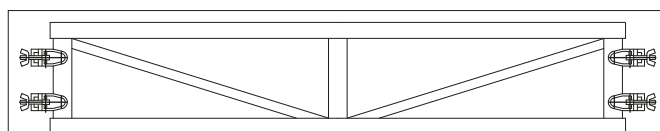

Travi orizzontali di supporto

Elementi strutturali a telaio tralicciato ad alta portata, utilizzati per configurazioni speciali, utili per collegare tra loro torri o strutture speciali o per creare passerelle tra strutture personalizzate ALUPONT

ALS TRS20	Lunghezza	mt.	1,97	€ 280,00
ALS TRS25	Lunghezza	mt.	2,55	€ 328,00
ALS TRS30	Lunghezza	mt.	3,10	€ 376,00



Dispositivo di ancoraggio a distanza regolabile

Consente un sicuro collegamento tra il ponteggio ed il punto di ancoraggio a muro. E' realizzato mediante tubo Ø 45 mm. in acciaio zincato provvisto di vite di fissaggio Ø 8 mm. con bullone di contrasto.

Indicato per agganciarsi su tasselli ad occhiello e viene fissato al ponteggio mediante un morsetto ortogonale a doppia pinza in alluminio anti-ruggine.

Il dispositivo ha funzione distanziatrice con la capacità di regolare l'altezza del fissaggio e la distanza tra il muro ed il ponteggio.

Il collegamento rigido risultante mantiene fissa la distanza tra ponteggio e il muro per evitare danneggiamenti alla parete dovuti ad oscillazioni inaspettate.

ALP ANCOR65	Dispositivo di ancoraggio ALUPONT	€ 65,00
-------------	-----------------------------------	---------



Carrucola con dispositivo di sicurezza AUTO-FRENAnte !

Si attiva nel momento in cui la fune viene lasciata libera dal controllo manuale dell'operatore !

Carrucola auto-frenante certificata per trabattelli max 50 kg.

Carrucola auto-frenante in acciaio zincato certificata per trabattelli con blocco di sicurezza della fune a carico quando non sostenuta dall'operatore.

Peso: 2,5 kg. - Portata: 50 kg. - Fune: Ø da 18 a 22 mm. - Puleggia in nylon con nr. 2 cuscinetti a sfera - morsetto di aggancio per Ø tra 40 e i 51 mm.

Bandiera girevole ad aggancio rapido e bloccaggio automatico

Costruita in acciaio zincato con dispositivo di aggancio rapido a bloccaggio automatico che consente di fissare il sostegno ad ogni tubo tra i 38 e i 52 mm. di diametro e ad ogni altezza del ponteggio. La bandiera girevole consente di ricevere comodamente il carico sul piano di lavoro senza che l'operatore sia costretto a sporgere il busto all'esterno della struttura.

ALP CARRU	Carrucola autofrenante in acciaio	€ 144,00
ALP BANGI	Bandiera girevole ad aggancio rapido	€ 105,00

Gamba livellatrice

Gamba telescopica livellatrice per ruota ad innesto. Innestata nella spalla verticale di base, consente un livellamento a vite sulla ruota fino a 35 cm. La regolazione è mantenuta anche durante gli spostamenti del trabattello.



ALP GT30	€ 42,00
----------	---------

Piastra di base livellatrice

Gamba telescopica livellatrice con piastra di base. Innestata nella spalla verticale di base, consente un livellamento a vite fino a 35 cm. Utilizzando l'Art. PDB al posto delle ruote, la torre diventa una scala di servizio fissa.



ALP PDB	€ 59,00
---------	---------

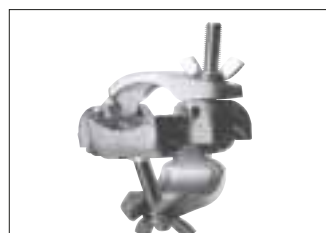

Morsetto ortogonale alluminio

Morsetto di collegamento in alluminio a stretta manuale, viene usato per unire elementi perpendicolari, o a croce con angolo di 90°.

ALS MOR MF	€ 44,00
------------	---------



Fascetta inox anti-sfilo

Fascetta in acciaio inox avvolgente e indeformabile svolge il bloccaggio di sicurezza tra due spalle verticali.

FASCETTA EUR	€ 6,00
FASCETTA ALP	€ 7,00

D.P.I. - Dispositivi di Protezione Individuale per trabattelli

Durante il montaggio, l'uso e lo smontaggio di trabattelli tradizionali che non dispongono di sistemi AUTOMONTANTI, l'operatore prima o dopo si troverà in condizione di lavoro in quota ovvero ad un'altezza superiore a mt. 2 da il piano di lavoro sottostante.

I Dispositivi di Protezione Individuale (D.P.I.) sono delle attrezzature con lo scopo di salvaguardare la persona che la indossa da cadute accidentali mentre si trova ad operare in quota.

I D.P.I. da utilizzare, nel particolare caso dei trabattelli o ponti su ruote, richiedono un corso di formazione specifico, e si identificano come: **Casco omologato con sotto-elemento, imbracatura con n°2 punti di ancoraggio, cordino con assorbitore e doppio connettore, cintura di posizionamento con cordino di posizionamento e moschettone, guanti, scarpe anti-infortunistiche.**

ELMETTO

Calotta in polietilene alta densità, molto leggero, visiera, bordo sgocciolatoio, senza fori di ventilazione, scanalature laterali per attacco di cuffie e visiere, bardatura interna a 6 cardini con fascia antisudore in pelle sintetica.



Resistente per temperature fino a -20°C o per lavori su impianti elettrici 440 Vac, peso 280 grammi.

CE: EN 397

DPI CASCO

€ 24,00

CINTURINO SOTTOMENTO



Cinturino sottogola in tessuto sintetico a 4 cardini completo di sotto-mento regolabile e chiusura con aggancio rapido.

DPI MENTO

€ 20,00

CINTURA DI POSIZIONAMENTO



Cintura di posizionamento con due punti di ancoraggio laterali, in materiale 100% poliammide di colore bluette, schienalino anatomico imbottito con ganci per gli attrezzi, due anelli laterali, peso 650 g

Da utilizzare obbligatoriamente con cordino di posizionamento
 Misure Disponibili: unica con fibbie regolabili

CE: EN358

DPI CINTA

€ 65,40

CORDINO DI POSIZIONAMENTO



Cordino diametro 12 mm, 100% poliammide, regolabile, lunghezza massima m 1,50

CE: EN 358

DPI CORDI

€ 34,80

MOSCHETTONE AUTOMATICO



Moschettone automatico in acciaio zincato. CE: EN362

DPI MOSC

€ 16,00

IMBRACATURA A 2 PUNTI DI ANCORAGGIO



Imbracatura a 2 punti di ancoraggio dorsale, e sternale può essere utilizzata sia su trabattelli che su scale fisse o scale portabili. Realizzato in tessuto poliestere di lunga durata, anello a «D» dorsale in acciaio galvanizzato completamente scorrevole per un maggior confort, fibbie accoppiate su petto e gambe, nastro pettorale da 45 mm in poliammide con fibbia metallica ad apertura rapida. Peso 600 g.

Applicazioni: Impalcature, ponteggi, carro ponti, lavori su tetti inclinati, scalate e discese su strutture e torri in verticale, per rischi di caduta superiore ai 50 cm, unica misura completamente regolabile, da utilizzare con moschettoni, dispositivi guidati e fettucce a scelta - CE: EN361

DPI IMBRAGA2

€ 82,00

CORDINO CON ASSORBITORE DI ENERGIA E DOPPIO CONNETTORE



Cordino anti-caduta lungo 2 metri con assorbitore di energia, dotato di moschettone a ghiera CS20 e di doppio connettore in acciaio inox con 63 mm di apertura per l'aggancio a trabattelli con tubi di diametro Ø massimo di 5,5 cm.

Applicazioni:

Lavori su impalcature e ponteggi, da utilizzare con imbracature a scelta.

CE: EN 355 - EN 362

DPI ASSORBI

€ 176,00

DISPOSITIVO GUIDATO

Comprendivo di linea di ancoraggio a fune, diametro Ø 12 mm. e lunghezza di 10 o 15 metri,

- Carrello di scorrimento leggero realizzato in acciaio inox che si sposta sulla fune senza interventi manuali.
- Molto resistente alla corrosione.
- Il cordino da 30 cm. ed il connettore facilitano il collegamento all'imbracatura.

Utilizzabile anche su scale a pioli, permette di lavorare a mani libere e consente la massima libertà di movimento.

In caso di caduta il carrello si blocca automaticamente lungo la fune.

Da utilizzare con moschettoni e fettucce a scelta e imbracature con attacco dorsale o sternale.

DPI AC MT 10 € 199,20

DPI AC MT 15 € 263,40

SGABELLI E PIATTAFORME

Robuste e forti per durare nel tempo.

Gli sgabelli e piattaforme in alluminio Frigerio sono realizzate impiegando alluminio di alta qualità, fornito da aziende primarie. I processi di lavorazione, eseguiti all'interno degli stabilimenti Frigerio, sono condotti con le più moderne ed avanzate tecnologie, utilizzando robot di saldatura e macchine a controllo numerico. Severi collaudi sono eseguiti in azienda su ogni articolo prima della consegna.

Ciò garantisce l'utilizzatore circa la robustezza e la affidabilità nel tempo di questi prodotti, pensati in modo esplicito per un utilizzo professionale.

La massima attenzione a tutti i particolari.

Tutti gli sgabelli e le piattaforme in alluminio Frigerio sono progettate per favorire il lavoro di chi le utilizza quotidianamente per la propria attività.

Ciò si traduce in particolari accorgimenti costruttivi che caratterizzano i diversi modelli. Alcuni modelli presentano pioli quadrati con doppia bordatura all'interno e all'esterno, che conferiscono alla scala una maggior rigidità e una più lunga durata. Altri modelli sono dotati di piattaforme con superficie anti-sdruciuolo.

Altri ancora sono costruiti con montanti scatolati di ampia dimensione.

La ricerca della funzionalità, della sicurezza e della durata si abbinano ad un design moderno e razionale.

La sicurezza a norma di legge.

Frigerio Spa, per la sicurezza dei suoi prodotti, non fa compromessi. Per questo i suoi sgabelli e piattaforme sono coperte da garanzia totale per eventuali difetti di fabbricazione e soddisfano i criteri di buona progettazione applicabili dalle più importanti normative nazionali ed europee in materia. Tale attenzione alla sicurezza trova attuazione anche in una serie di scelte, quali i parapetti e le traverse di protezione posti sulle piattaforme, i corrimani laterali, le ruote dotate di freno.

INDICE

SGABELLI AD USO HOBBISTICO

Art. WR - WRG	Pag. 67
Art. WK	Pag. 67
Art. WX	Pag. 68
Art. 6030	Pag. 68

PIATTAFORME AD USO HOBBISTICO

Art. BC	Pag. 66
Art. ASSO	Pag. 66

SGABELLI PROFESSIONALI

Art. WT	Pag. 69
Art. 6033	Pag. 70
Art. 6017	Pag. 71
Art. 6027	Pag. 72
Art. 6029	Pag. 73
Art. 1990	Pag. 74
Art. EDIL150	Pag. 78

PIATTAFORME PROFESSIONALI

Art. BZ	Pag. 76
Art. BS	Pag. 77

LA GRANDE SICUREZZA FRIGERIO

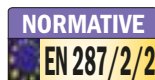
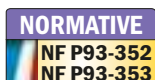

I prodotti possono non essere assoggettati a tutti i marchi sovraesposti

Piattaforma ad uso hobbistico

GARANZIA
2 anni
PORTATA
150 kg

NORMA
EN 14183
In alluminio a doppia salita ripiegabile
Cod. BC

- ★ Piano di carico in alluminio anodizzato anti-macchia
- ★ Piattaforma di larghezza cm. 30 con superficie di calpestio anti-scivolo
- ★ Richiudibile con cerniere in acciaio verniciato e blocco di sicurezza
- ★ Nervature anti-urto in acciaio
- ★ Piedini anti-sdrucchiolo
- ★ Imballato in plastico trasparente



art. SCA BC/2

art. SCA BC/2S



Nervature anti-urto d'acciaio



Maniglia per il trasporto



Gancio anti-chiusura d'acciaio

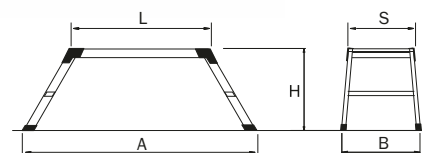

Articolo	Gradini piattaforma compresa n°	Altezza piattaforma H mt.	Altezza di lavoro piano + 2mt mt.	Dimensioni piattaforma L x S cm.	Larghezza scala B mt.	Scartamento A mt.	Peso kg.	Prezzo
								Euro
SCA BC/2S	2	0,50	2,50	58 x 31	0,41	0,83	3,2	61,00
SCA BC/2	2	0,50	2,50	89 x 31	0,41	1,12	3,6	68,00

Piattaforma ad uso hobbistico

GARANZIA
2 anni
PORTATA
150 kg

NORMA
D.Lgs. 81
piattaforme
Trasformabile in scala a sfilo in due tronchi a pioli
Cod. ASSO

- ★ Costruito in alluminio anodizzato anti-macchia
- ★ Scala multifunzione in appoggio con basette stabilizzatrici utilizzabile come piano di carico
- ★ Piolo quadro mm. 30 x 30 con anti-scivolo
- ★ Piattaforma in legno di betulla trattato anti-scivolo ed impermeabile
- ★ Unione dei tronchi scala mediante ganci in acciaio zincato con sicura anti-sganciamento
- ★ Piedini in materiale sintetico anti-sdrucchiolo
- ★ Imballata in plastico trasparente
- ★ Libretto e norme d'uso

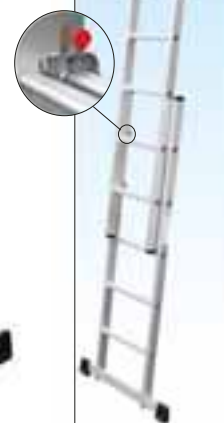

Configurazione scala



Piolo mm. 30x30 anti-scivolo



Basetta stabilizzatrice

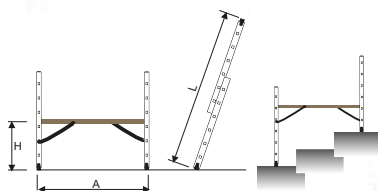

Codice Articolo	Gradini totali n°	Altezza H mt.	Altezza di lavoro piano + 2mt mt.	Lunghezza scala L mt.	Larghezza basetta B mt.	Scartamento A mt.	Peso kg.	Prezzo
								Euro
SCA ASSO	5 + 5	0,89	2,89	2,53	0,71	1,60	14,9	110,00

Sgabello ad uso hobbistico

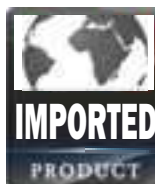
GARANZIA
2 anni
PORTATA
150 kg

NORMA
EN 14183

Pieghevole con gradini a scomparsa in acciaio

Cod. WR - WRG

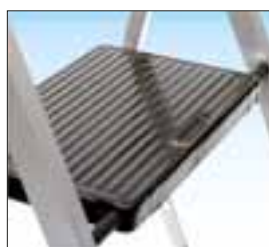
- ★ Sgabello pieghevole con gradini a scomparsa
- ★ Costruito in acciaio verniciato con polveri epossidiche
- ★ Art. WR con ampi gradini in acciaio con zigrinatura anti-scivolo
- ★ Art. WRG con ampi gradini in acciaio ricoperti in gomma
- ★ Piedini in materiale sintetico anti-sdruciollo
- ★ Completamente ripiegabile e trasportabile
- ★ Piedini maggiorati con superficie anti-sdruciollo
- ★ Imballato in plastica trasparente



Art. WR con ampi gradini in acciaio verniciato con profonda zigrinatura anti-scivolo



Art. WRG con ampi gradini in acciaio verniciato ricoperti in gomma anti-scivolo



art. SCA WR/02

art. SCA WRG/02

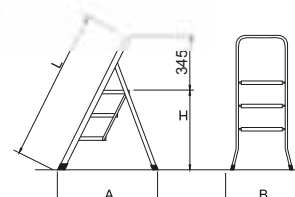

Codice Articolo	Gradini totali n°	Altezza		Lunghezza chiusa L mt.	Larghezza scala		Scartamento A mt.	Peso kg.	Prezzo	
		H mt.	Altezza di lavoro H + 2mt mt.		B mt.	A mt.			WRG Euro	WR Euro
SCA WR-WRG/2	2	0,47	2,47	0,85	0,47	0,56	3,7	32,00	30,00	
SCA WR-WRG/3	3	0,69	2,69	1,10	0,47	0,65	5,3	43,00	40,00	
SCA WR-WRG/4	4	0,91	2,91	1,35	0,47	0,82	6,7	54,00	50,00	

Sgabello ad uso hobbistico

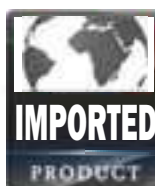
GARANZIA
2 anni
PORTATA
150 kg

NORMA
EN 14183

Pieghevole con gradini a scomparsa ricoperti in gomma

Cod. WK

- ★ Sgabello pieghevole con gradini a scomparsa
- ★ Costruito in acciaio verniciato con polveri epossidiche
- ★ Ampii gradini in acciaio ricoperti in gomma anti-scivolo
- ★ Dotato di para-ginocchia alto 36 cm. ricoperto in gomma morbida utile anche come schienale quando seduti
- ★ Piedini in materiale sintetico anti-sdruciollo
- ★ Completamente ripiegabile e trasportabile
- ★ Imballato in plastica trasparente
- ★ Libretto e norme d'uso



Ampi gradini con chiusura a scomparsa in acciaio verniciato ricoperti in gomma

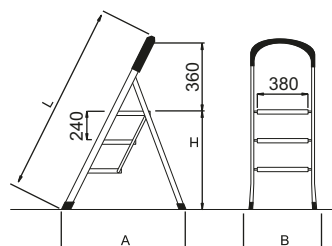

Codice Articolo	Gradini totali n°	Altezza		Lunghezza chiusa L mt.	Larghezza scala		Scartamento A mt.	Peso kg.	Prezzo	
		H mt.	Altezza di lavoro H + 2mt mt.		B mt.	A mt.			Euro	
SCA WK/2	2	0,47	2,47	0,94	0,47	0,49	4,2	34,00		
SCA WK/3	3	0,71	2,71	1,21	0,47	0,65	6,0	44,00		
SCA WK/4	4	0,94	2,94	1,46	0,47	0,81	8,0	55,00		

Sgabello ad uso hobbistico

GARANZIA
2 anni
PORTATA
150 kg

Pieghevole con gradini a scomparsa

Cod. WX

- ★ Sgabello pieghevole con gradini a scomparsa
- ★ Costruito in acciaio verniciato con polveri epossidiche
- ★ Blocco chiusura di sicurezza con tasto di sblocco rapido
- ★ Ampi gradini di dimensioni mt. 0,30 x 0,20 in acciaio ricoperti in gomma anti-scivolo
- ★ Piedini in materiale sintetico anti-sdruciolio
- ★ Completamente ripiegabile e trasportabile
- ★ Facile da riporre con ingombro chiuso di 4 cm
- ★ Provvisto di comodo manico per il trasporto
- ★ Libretto e norme d'uso

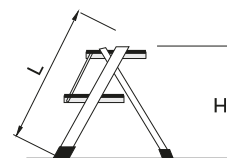
Occupi
Solo 4 cm

Sicurezza anti-chiusura/apertura con pulsante di sblocco rapido

Dotato di maniglia per il trasporto

Codice Articolo	Gradini totali	Altezza H mt.	Altezza di lavoro H + 2mt mt.	Lunghezza chiusa L mt.	Larghezza scala mt.	Gradini dimensioni cm	Peso kg.	Prezzo
								Euro
SCA WX/02	2	0,44	244	0,57	0,50	30 x 20	4,0	27,00

Sgabello ad uso hobbistico

GARANZIA
2 anni
PORTATA
150 kg

Pieghevole a doppia salita con barre distanziatrici

Cod. 6030

- ★ Costruito in alluminio anodizzato anti-macchia
- ★ Gradino profondo mm. 80 anti-scivolo
- ★ Rifiniture dei particolari e tappi anti-graffio
- ★ Ripiano terminale in alluminio
- ★ Cerniera in acciaio verniciato nero
- ★ Barre distanziatrici automatiche di sicurezza anti-apertura e anti-chiusura realizzate in acciaio verniciato nero
- ★ Base rinforzata non nervature anti-urto in acciaio zincato
- ★ Piedini in gomma con superficie anti-sdruciolio
- ★ Imballato in plastica trasparente
- ★ Libretto e norme d'uso

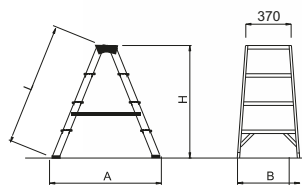
Ripiano terminale cm. 18 x 33 con cerniera in acciaio zincato

Gradino piano profondo mm. 80 con zigrinatura anti-scivolo

Codice Articolo	Gradini ripiano compreso n°	Altezza H mt.	Altezza di lavoro H + 2mt mt.	Lunghezza L mt.	Larghezza B mt.	Scartamento A mt.	Peso kg.	Prezzo
								Euro
SCA 6030/2	2	0,37	2,37	0,42	0,37	0,40	1,6	36,00
SCA 6030/3	3	0,59	2,59	0,65	0,40	0,56	2,5	49,00
SCA 6030/4	4	0,81	2,81	0,88	0,42	0,72	3,4	66,00

Sgabello professionale

Anodizzato con gradini a scomparsa e parapetto ribaltabile

Cod. WT

- ★ Costruito in alluminio anodizzato anti-macchia
- ★ Ampi gradini a scomparsa profondi 205 mm. con superficie in robusto profilato d'alluminio zigrinato e bande in gomma anti-scivolo
- ★ Parapetto in alluminio ribaltabile alto 50 cm. con maniglia di bloccaggio e sbloccaggio rapido
- ★ Dotato di rotelle di scorrimento ai piedi del cavalletto per lo spostamento dello sgabello a carriola
- ★ Piedini in materiale sintetico anti-sdrucciolo
- ★ Dotato di elementi di rinforzo base anti-urto
- ★ Imballo in scatola di cartone rifinito bianco con locandina di presentazione
- ★ Libretto e norme d'uso

Sgabello professionale in alluminio, molto solido e robusto, dotato di piccolo parapetto ribaltabile, ideale per raggiungere comodamente altezze in locali d'interni, garantisce sempre un pratico e svariato utilizzo. Con i gradini a scomparsa e le rotelle di scorrimento è facile da spostare e riporre.

GARANZIA
2 anni

PORTATA
150 kg

ASSICURAZIONE
PRODOTTO
Danni a cose e persone
3.000.000

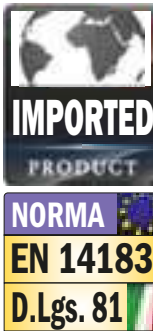

In foto articolo SCA WT/03



Minimo ingombro con gradini a scomparsa occupa poco spazio



Parapetto d'alluminio ribaltabile alto 55 cm con maniglia di blocco e sblocco rapido



Barra distanziatrice ad apertura automatica e robusti gradini anti-scivolo profondi 20 cm.



Codice Articolo	Gradini totali n°	Normative tipo	Altezza H mt.	Altezza di lavoro H + 2mt mt.	Scartamento		Ingresso trasporto mt.	Peso kg.	Prezzo Euro
					A mt.	B mt.			
SCA WT/2	2	EN 14183	0,44	2,44	0,54	0,54	78 x 54 x 14	6,8	146,00
SCA WT/3	3	EN 14183	0,66	2,66	0,83	0,56	109 x 56 x 14	9,5	184,00
SCA WT/4	4	EN 14183	0,88	2,88	1,12	0,58	139 x 58 x 14	11,6	225,00
SCA WT/5	5	D.L.81	1,10	3,10	1,41	0,60	169 x 61 x 14	14,0	272,00

Sgabello professionale

Pieghevole a doppia salita

Cod. 6033

- ★ Sgabello pieghevole in alluminio a doppia salita
- ★ Gradino anti-scivolo profondo mm. 83 unito al montante mediante robusta saldatura ad angolo nascosta alla vista
- ★ Montante scatolato a doppia anima mm. 80 x 23
- ★ Ripiano in alluminio da mm. 200 x 300
- ★ Barre distanziatrici automatiche di sicurezza anti-apertura e anti-chiusura realizzate in alluminio anti-ruggine
- ★ Rinforzi inferiori per irrigidimento base
- ★ Piedini maggiorati con superficie anti-sdruciolio
- ★ Imballo in termoretraibile forte 80 micron
- ★ Anno di produzione e marchio del produttore
- ★ Libretto e norme d'uso

Indicato per lavorare in ambienti industriali che richiedono un sostegno molto stabile e sicuro in ogni condizione di impiego e che consente spostamenti pratici e veloci.

GARANZIA
10 anni

PORTATA
150 kg

**ASSICURAZIONE
PRODOTTO**
Danni a cose e persone
3.000.000



100%
MADE IN
ITALY
PRODUCT

NORMA
EN 14183

In foto articolo SCA 6033/04



Finitura terminale piatta con cerniera in acciaio crea un ripiano mm 200 x 300



Barre distanziatrici automatiche in alluminio anti-apertura e anti-chiusura



Gradino antiscivolo profondo 83 mm. accoppiato al montante con robusta saldatura ad angolo nascosta vista



Base rinforzata con nervature anti-urto in alluminio e piedi in gomma certificata in ad innesto anti-distacco



articolo
SCA 6033/03

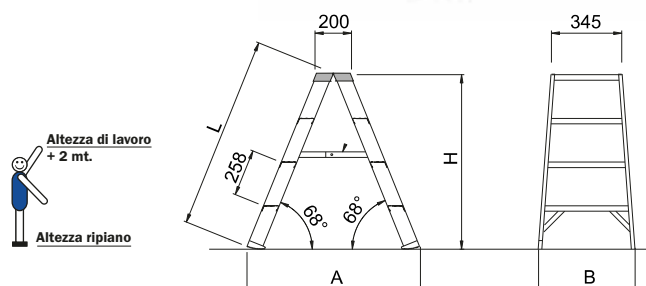

Codice Articolo	Gradini ripiano compreso n°	Lunghezza L mt.	Altezza ripiano H mt.	Altezza di lavoro H + 2mt mt.	Larghezza scala B mt.	Scartamento A mt.	Peso kg.	Prezzo
								Euro
SCA 6033/02	2x2	0,55	0,48	2,48	0,46	0,58	3,5	70,00
SCA 6033/03	2x3	0,80	0,72	2,72	0,49	0,78	5,0	85,00
SCA 6033/04	2x4	1,06	0,96	2,96	0,53	0,97	6,5	105,00

Sgabello professionale

**Pieghevole con piattaforma
in nylon rinforzato**

Cod. 6017

- ★ Sgabello pieghevole con piattaforma in nylon
- ★ Gradino anti-scivolo profondo mm. 83 unito al montante mediante robusta saldatura ad angolo nascosta alla vista
- ★ Montante scatolato a doppia anima mm. 80 x 23
- ★ Piattaforma in Nylon da mm. 260 x 290 con biella di sicurezza anti-chiusura
- ★ Rinforzi inferiori per irrigidimento base
- ★ Piedini maggiorati con superficie anti-sdruciuolo
- ★ Imballo in termoretraibile forte 80 micron
- ★ Anno di produzione e marchio del produttore
- ★ Libretto e norme d'uso

Pratico e funzionale appositamente studiato per la gestione delle scaffalature all'interno di magazzini industriali.

GARANZIA
10 anni

PORTATA
150 kg

**ASSICURAZIONE
PRODOTTO**
Danni a cose e persone
3.000.000



100%
MADE IN
ITALY
PRODUCT

NORMA
EN 14183

Sgabelli e Piattaforme

In foto articolo SCA 6017/04



Piattaforma in nylon mm. 260 x 290 con biella anti-chiusura di sicurezza



Cerniera cavalletto posteriore realizzata in fusione di alluminio



Gradino antiscivolo profondo 83 mm. accoppiato al montante con robusta saldatura ad angolo nascosta vista



Base rinforzata con nervature anti-urto in alluminio e piedi in gomma certificata in ad innesto anti-distacco



articolo SCA 6017/03

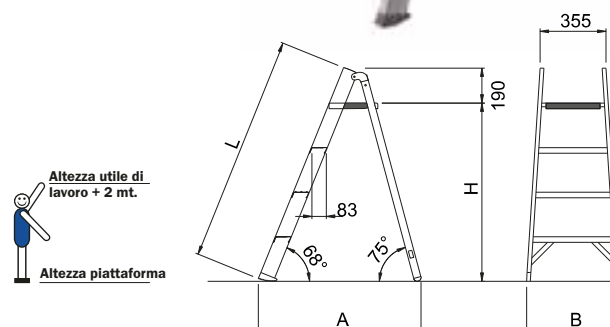

Codice Articolo	Gradini piattaforma compresa n°	Lunghezza L mt.	Altezza piattaforma		Larghezza scala B mt.	Scartamento		Peso kg.	Prezzo Euro
			H mt.	Altezza di lavoro piano + 2mt mt.		A mt.	B mt.		
SCA 6017/02	2	0,75	0,48	2,48	0,48	0,55	4,0	74,00	
SCA 6017/03	3	1,00	0,72	2,72	0,51	0,71	5,0	88,00	
SCA 6017/04	4	1,26	0,96	2,96	0,54	0,87	6,0	101,00	

Sgabello professionale

**Pieghevole con piattaforma
in alluminio**

Cod. 6027

- ★ Sgabello pieghevole con piattaforma in alluminio
- ★ Gradino anti-scivolo profondo mm. 83 unito al montante mediante robusta saldatura ad angolo nascosta alla vista
- ★ Montante scatolato a doppia anima mm. 80 x 23
- ★ Piattaforma in alluminio da mm. 260 x 400
- ★ Barre distanziatrici automatiche di sicurezza anti-apertura e anti-chiusura realizzate in alluminio anti-ruggine
- ★ Rinforzi inferiori per irrigidimento base
- ★ Piedini maggiorati con superficie anti-sdrucchiolo
- ★ Imballo in termoretraibile forte 80 micron
- ★ Anno di produzione e marchio del produttore
- ★ Libretto e norme d'uso

Ideale per interventi di manutenzione, garantisce una comoda posizione di lavoro sulla piattaforma realizzata 100% in alluminio con dimensioni maggiorate e una superficie anti-scivolo.

GARANZIA
10 anni

PORTATA
150 kg

**ASSICURAZIONE
PRODOTTO**
Danni a cose e persone
3.000.000



100%
MADE IN
ITALY
PRODUCT

NORMA
EN 14183

In foto articolo SCA 6027/03

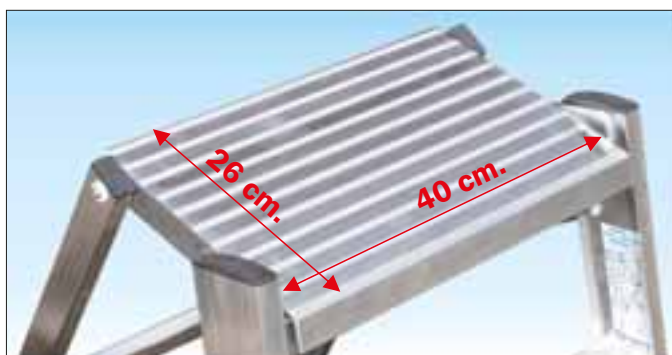

Ampia piattaforma in alluminio di dimensioni 260 x 400 mm.



Gradino antiscivolo profondo 83 mm. accoppiato al montante con robusta saldatura ad angolo nascosta vista



Base rinforzata con nervature anti-urto in alluminio e piedi in gomma certificata in ad innesto anti-distacco



articolo
SCA 6027/02

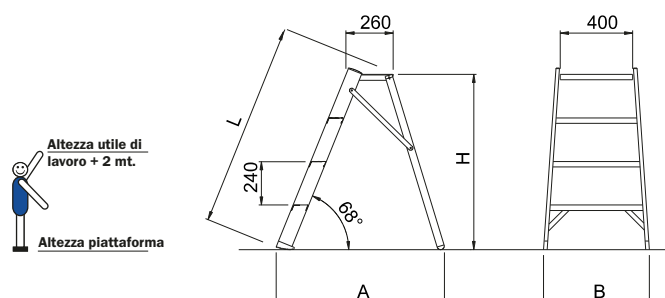

Codice Articolo	Gradini piattaforma compresa n°	Lunghezza L mt.	Altezza piattaforma		Larghezza scala B mt.	Scartamento A mt.	Peso kg.	Prezzo
			H mt.	Altezza di lavoro piano + 2mt mt.				Euro
SCA 6027/02	2	0,70	0,48	2,48	0,52	0,59	4,0	97,00
SCA 6027/03	3	0,95	0,72	2,72	0,55	0,76	5,0	110,00
SCA 6027/04	4	1,21	0,96	2,96	0,59	0,93	6,0	128,00

Sgabello professionale

**Pieghevole con piattaforma
in alluminio maggiorata**

Cod. 6029

- ★ Sgabello pieghevole con dimensioni maggiorate
- ★ Gradino anti-scivolo profondo mm. 95 unito al montante mediante robusta saldatura ad angolo
- ★ Montante scatolato a doppia anima mm. 95 x 25
- ★ Grande piattaforma in alluminio da mm. 380 x 650
- ★ Barre distanziatrici automatiche di sicurezza anti-apertura e anti-chiusura realizzate in alluminio anti-ruggine
- ★ Larghezza esterna mm. 700
- ★ Piedini in materiale sintetico anti-sdrucchiolo
- ★ Imballo in termoretraibile forte 80 micron
- ★ Anno di produzione e marchio del produttore
- ★ Libretto e norme d'uso

Sgabello professionale in alluminio, molto solido e robusto, ideale per raggiungere comodamente altezze intermedie, garantisce sempre un pratico e svariato utilizzo, comodo da utilizzare anche in situazioni con esigenze particolari e insolite.

GARANZIA
10 anni

PORTATA
150 kg

**ASSICURAZIONE
PRODOTTO**
Danni a cose e persone
3.000.000

**+ Largo
= Massima
STABILITA'!**

100%
**MADE IN
ITALY**
PRODUCT

NORMA
D.Lgs. 81



Sgabelli e Piattaforme

In foto articolo SCA 6029/04



Piattaforma maggiorata in robusto profilato d'alluminio dimensioni 380 x 650 mm.



Gradino profondo 95 mm. saldato al montante con superficie anti-scivolo



Dispositivo di bloccaggio automatico di sicurezza anti-apertura e anti-chiusura



articolo
SCA 6029/03

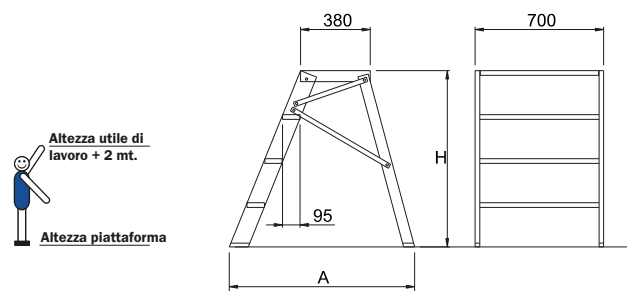

Codice Articolo	Gradini piattaforma compresa n°	Lunghezza (chiuso) L mt.	Altezza piattaforma H mt.	Altezza di lavoro piano + 2mt mt.	Scartamento A mt.	Peso kg.	Prezzo
							Euro
SCA 6029/02	2	0,80	0,48	2,48	0,69	7,0	269,00
SCA 6029/03	3	1,05	0,72	2,72	0,85	9,5	302,00
SCA 6029/04	4	1,13	0,96	2,96	1,01	11,5	336,00

Sgabello professionale

Fisso saldato ad elevata capacità di carico a composizione modulare

Cod. 1990 - 1990S

- ★ Versione 1990 con pedane in profilato di alluminio
- ★ Versione 1990S con pedane in lamiera mandorlata
- ★ Ampi gradini profondi 200 mm. anti-scivolo con larghezza maggiorata a 50 cm.
- ★ Interamente saldato in profili rettangolari ad elevata resistenza contro urti e sollecitazioni
- ★ Spessori dei profili maggiorati per garantire una elevata capacità di carico
- ★ Piedini in materiale sintetico anti-sdrucchiolo
- ★ Anno di produzione e marchio del produttore
- ★ Libretto e norme d'uso

Uno sgabello fisso molto stabile, permette un accesso comodo e sicuro a locali e piani rialzati in accordo con le principali normative Italiane ed Europee. Realizzato in un ottica modulare dispone di diversi elementi di completamento attraverso il quale è possibile realizzare differenti composizioni di gradinate, camminamenti rialzati, pedane o passerelle.

GARANZIA
10 anni

PORTATA
200 kg

ASSICURAZIONE
PRODOTTO
Danni a cose e persone
3.000.000



100%
MADE IN
ITALY
PRODUCT

NORMA
EN 14183
D.Lgs. 81

In foto articolo SCA 1990/03



Struttura molto robusta con alta capacità di carico
Telaio in alluminio saldato con profili rettangoli a spessore maggiorato è dotato di ampi gradini profondi 20 cm sostituibili

N.B. La normativa **UNI EN 14183** richiede n° 4 piastre a terra anti-ribaltamento art. SCC 1990PDA

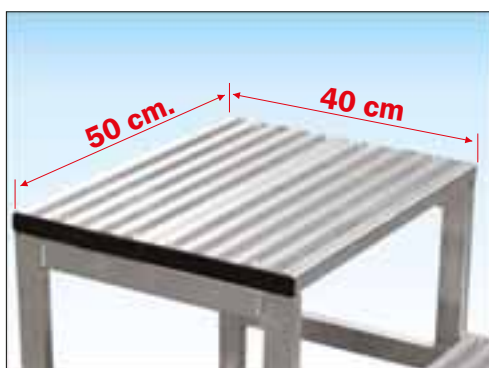
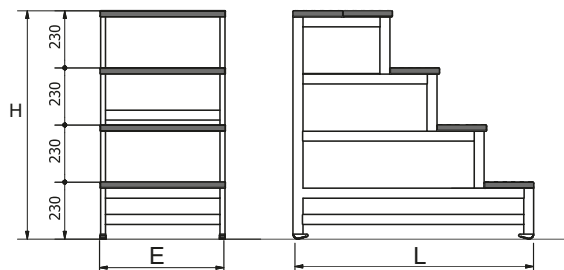
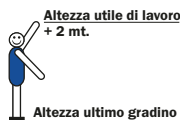

Grande piattaforma di arrivo dimensioni cm. 50 x 40
Ripiano terminale ampio e comodo svolgere

Scegli la versione più adatta alle tue necessità:

Versione «Base»

Gradino realizzato in profilo di alluminio con tappi neri in pvc



Versione «S»

Gradino realizzato in lamiera mandorlata con tappi in alluminio



Sgabello professionale

Esempi di composizioni realizzabili

Integrando ulteriori elementi di completamento è possibile realizzare differenti composizioni di gradinate, camminamenti rialzati, pedane o passerelle.



ACCESSORI



Corrimano laterale e parapetti realizzati in robusto tubo tondo di alluminio Ø 32 mm.

Parapetto frontale e laterale provvisti di fermapiè e di profilo corrente intermedio

N.B. Accessorio disponibile solo per versione D.L.81

Codice Articolo	Descrizione	Prezzo
SCC 1990CL4	Corrimano laterale 4g	49,00
SCC 1990CL3	Corrimano laterale 3g	42,00
SCC 1990PF	Parapetto frontale	60,00
SCC 1990PL	Parapetto laterale	54,00



Ruote a carriola
Permettono di spostare facilmente lo sgabello tipo carriola sollevandolo da un lato su due ruote

Codice Articolo	Descrizione	Prezzo
SCC 1990RU	N° 2 ruote Ø 80 mm.	46,00



Piastre di base in alluminio
Aumenta la stabilità in accordo con le normative Europee EN 14183

Inoltre offre la possibilità di fissare lo sgabello al suolo



N.B. Per conformità a norma europea EN 14183 sono necessarie n° 4 piastre di base

Codice Articolo	Descrizione	Prezzo
SCC 1990PDA	N° 2 Piastre di base	39,00

Elementi di completamento

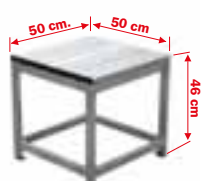
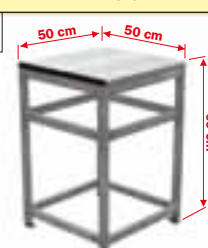
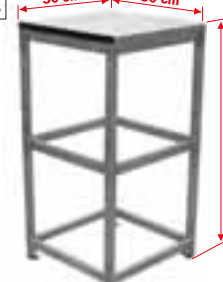
Per la realizzazione di camminamenti rialzati o scalinate

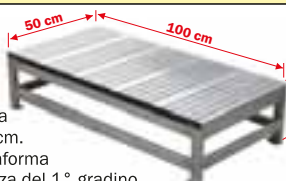
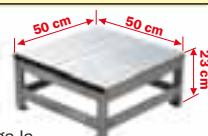
PEDANA N° 2 GRADINI			PEDANA N° 3 GRADINI			PEDANA N° 4 GRADINI		
kg. 5,8		Prolunga la piattaforma di 50 cm. all'altezza del 2° gradino	kg. 7,0		Prolunga la piattaforma di 50 cm. all'altezza del 3° gradino	kg. 7,5		Prolunga la piattaforma di 50 cm. all'altezza del 4° gradino
Codice Articolo	Prezzo	Prezzo-S*	Codice Articolo	Prezzo	Prezzo-S*	Codice Articolo	Prezzo	Prezzo-S*
SCP 1990P2	157,00	184,00	SCP 1990P3	190,00	224,00	SCP 1990P4	204,00	240,00

PASSERELLA N° 1 GRADINO			PEDANA N° 1 GRADINO			GIUNZIONE	
kg. 9,5		Prolunga di 125 cm. la piattaforma all'altezza del 1° gradino	kg. 5,5		Prolunga la piattaforma di 50 cm. all'altezza del 1° gradino		Permette di unire due componenti tra di loro (Minimo n° 2 necessarie)
Codice Articolo	Prezzo	Prezzo-S*	Codice Articolo	Prezzo	Prezzo-S*	Codice Articolo	Prezzo
SCP 1990PA1	256,00	303,00	SCP 1990P1	148,00	175,00	SCC 1990GU	10,00

Codice Articolo	Gradini totali n°	Altezza ripiano H mt.	Altezza di lavoro H + 2mt mt.	Larghezza D.L.81 E mt.	Larghezza EN14183 E mt.	Lunghezza L mt.	Peso kg.	Prezzo versione «Base» Euro	Prezzo versione «S» Euro
SCA 1990/02	2	0,46	2,46	0,50	0,62	0,60	6,7	181,00	214,00
SCA 1990/03	3	0,69	2,69	0,50	0,62	0,78	9,3	251,00	297,00
SCA 1990/04	4	0,92	2,92	0,50	0,62	1,00	12,0	325,00	383,00

Piattaforma professionale

**In alluminio a doppia salita, ripiegabile
TRASFORMABILE IN SCALA**

Cod. BZ

- ★ Piano di carico ad altezza regolabile con uso «zoppo» trasformabile in scala da appoggio
- ★ Superficie di calpestio amovibile realizzata in legno trattato resina anti-scivolo, anti-macchia e impermeabile
- ★ Piolo quadrato mm. 30 x 30 con anti-scivolo
- ★ Attacco piolo - montante con doppia bordatura, interna ed esterna al montante verticale
- ★ Gradini dei telai esterni in profilo estruso dedicato con un lato piatto a spessore maggiorato per una perfetta unione con il montante - saldatura super resistente
- ★ Tappi di protezione gradini esterni ad incastro frontale con dispositivo anti-distacco ad inserimento laterale ideati per resistere agli urti accidentali
- ★ Regolazione altezza piano mediante ganci in acciaio rivestiti in nylon con sicura anti-sganciamento
- ★ Ripiegabile mediante cerniere in acciaio super resistenti con arresto di sicurezza automatico e sblocco rapido
- ★ Estremità di base allargata per una maggiore stabilità
- ★ Completamente ripiegabile e trasportabile
- ★ Piedini in materiale sintetico anti-scivolo e anti-traccia
- ★ Imballo in termoretraibile forte 80 micron
- ★ Anno di produzione e marchio del produttore
- ★ Libretto e norme d'uso

Piattaforma di lavoro professionale ad altezza variabile, ideale per il fai da te in locali interni ed esterni, garantisce sempre un pratico e semplice trasporto con svariate possibilità d'uso, prezioso per lavori ad altezza limitata.



100%
MADE IN ITALY
PRODUCT

NORMA
D.Lgs. 81
piattaforme

**Piattaforma maggiorata !
con larghezza di 55 cm.**



Regolazione altezza piano mediante ganci in acciaio rivestiti in nylon



Gradini esterni in profilo dedicato con spessore maggiorato per una saldatura super resistente



Attacco piolo-montante con doppia bordatura interna ed esterna



Cerniere in acciaio ad arresto automatico e sblocco rapido

PORTATA
150 kg

GARANZIA
10 anni

**ASSICURAZIONE
PRODOTTO**
Danni a cose e persone
3.000.000



Chiuso occupa il minimo ingombro: mt. 1,50 x 0,55 x 0,15

Codice Articolo	Gradini totali	Dimensioni piattaforma	Altezza MIN al piano	Altezza MAX al piano	Altezza max di lavoro piano + 2mt	Larghezza scala	Scartamento massimo	Peso	Prezzo
	n°	cm.	mt.	mt.	mt.	mt.	mt.	kg.	Euro
SCA BZ/04	3+2 x 2	125 x 51	0,75	0,99	2,99	0,55	1,88	16,0	295,00

Piattaforma professionale

In alluminio a doppia salita componibile

Cod. BS

- ★ Piano di carico mobile su ruote frenanti
- ★ Telai in alluminio con gradini tondi anti-scivolo Ø 50,8 mm.
- ★ Piani di lavoro con superficie di calpestio in legno trattato in resina anti-scivolo anti-macchia ed impermeabile
- ★ Ruote pivotanti Ø 125 mm. con fascia di appoggio anti-schiacciamento e anti-traccia
- ★ Compatibile con tutti i piani di lavoro ALUPONT disponibili in tre lunghezze standard: 1,97 - 2,55 - 3,10 mt.
- ★ Imballo in termoretraibile forte 80 micron

Su richiesta: piani di lavoro in lamiera mandorlata di alluminio

Piattaforma di lavoro tipo ALUPONT allestita su telai in alluminio di diversa altezza.

Ottimo accessorio di completamento ai ponteggi ALUPONT come un ideale aiuto per effettuare lavori sulla lunghezza ad altezza limitata.

GARANZIA
10 anni

PORTATA
200 kg

**ASSICURAZIONE
PRODOTTO**
Danni a cose e persone
3.000.000



100%
**MADE IN
ITALY**
PRODUCT

NORMA
D.Lgs. 81
piattaforme

**Piattaforma di lavoro
larghezza regolamentare 600 mm.**

In foto articolo ALP BS3 CO



Piolo tondo Ø 50,8 con superficie anti-sdrucchiolo saldato al montante

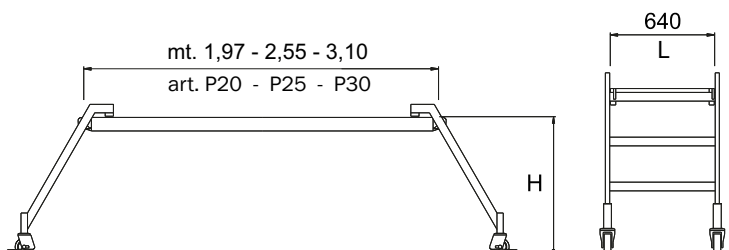

Piani di lavoro per telai BS

Articolo	Descrizione	Prezzo Euro
<i>Superficie in legno trattato antiscivolo e impermeabile</i>		
ALP P20	Piano di lavoro da mt. 1,97	180,00
ALP P25	Piano di lavoro da mt. 2,50	206,00
ALP P30	Piano di lavoro da mt. 3,10	275,00
<i>Superficie in lamiera mandorlata di alluminio antiscivolo</i>		
ALP P20 ALLU	Piano di lavoro da mt. 1,97	305,00
ALP P25 ALLU	Piano di lavoro da mt. 2,50	381,00
ALP P30 ALLU	Piano di lavoro da mt. 3,10	467,00



Piani di lavoro disponibili con superficie in legno finlandese o in lamiera mandorlata di alluminio

Codice Articolo	Gradini piattaforma compresa n°	Altezza piattaforma H mt.	Altezza di lavoro piano + 2mt mt.	Larghezza scala L mt.	Peso alla coppia (solo telai) kg	Prezzo n° 2 telai con ruote Euro	Prezzo con P20 mt. 1,97 Euro	Prezzo con P25 mt. 2,55 Euro	Prezzo con P30 mt. 3,10 Euro
ALP BS1 CO	1	0,34	2,34	0,67	10,0	220,00	400,00	426,00	495,00
ALP BS2 CO	2	0,60	2,60	0,67	13,0	310,00	490,00	516,00	585,00
ALP BS3 CO	3	0,88	2,88	0,67	16,0	400,00	580,00	606,00	675,00

Cavalletto professionale

Per uso intensivo da cantiere realizzato interamente in alluminio e ripiegabile

Cod. EDIL150

- ★ Cavalletto edile ripiegabile in alluminio
- ★ Gradini tondi Ø 50,8 mm. anti-scivolo
- ★ Struttura interamente in alluminio
- ★ Piedini in materiale sintetico anti-sdruciolino
- ★ Ripiano in alluminio mm. 200 x 900 con superficie anti-scivolo
- ★ Imballo in termoretraibile
- ★ Anno di produzione e marchio del produttore
- ★ Libretto e norme d'uso

EDIL150 nasce come versione moderna per lavorare in sicurezza eliminando i vecchi cavalletti in legno spesso utilizzati come appoggio per assi e materiali o per sorreggere piani di lavoro.

EDIL150 risolve la sicurezza in modo più pratico perché offre all'operaio tutti i vantaggi derivanti dall'utilizzo di un prodotto costruito interamente in alluminio senza però rinunciare agli standard di sicurezza e di portata necessari per lavorare nel settore edile.

EDIL150 è molto robusto, leggero e facile da trasportare, non si arrugginisce e non viene attaccato dagli agenti atmosferici, non lascia schegge e i piedini in nylon ne permettono l'utilizzo anche all'interno di abitazioni private su pavimentazioni delicate.



In foto articolo SCA EDIL150

GARANZIA
10 anni

PORTATA
200 kg

ASSICURAZIONE
PRODOTTO
Danni a cose e persone
3.000.000

Adeguati alla sicurezza: elimina i vecchi cavalletti "fai da te"

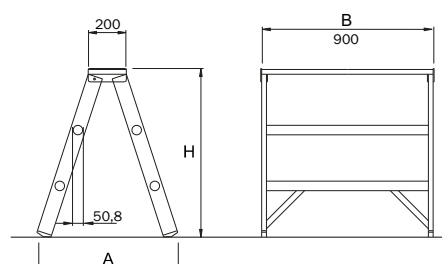

Codice Articolo	Gradini ripiano compreso n°	Altezza piattaforma H mt.	Altezza di lavoro H + 2mt mt.	Scartamento		Peso kg.	Prezzo Euro
				A mt.	B mt.		
SCA EDIL150S	2	0,60	2,60	0,55	0,90	6,3	124,00
SCA EDIL150	3	0,88	2,88	0,80	0,90	8,5	167,00
SCA EDIL150B	4	1,17	3,17	0,93	0,90	9,7	205,00

SCALE IN ALLUMINIO

Robuste e forti per durare nel tempo.

Le scale in alluminio Frigerio sono realizzate impiegando alluminio di alta qualità, fornito da primarie aziende europee. I processi di lavorazione, eseguiti all'interno degli stabilimenti Frigerio, sono condotti con le più moderne ed avanzate tecnologie, utilizzando robot di saldatura e macchine a controllo numerico. Severi collaudi sono eseguiti in azienda su ogni articolo prima della consegna.

Ciò garantisce l'utilizzatore circa la robustezza e la affidabilità nel tempo di questi prodotti, pensati in modo esplicito per un utilizzo professionale.

La massima attenzione a tutti i particolari.

Tutte le scale in alluminio Frigerio sono progettate per favorire il lavoro di chi le utilizza quotidianamente per la propria attività. Ciò si traduce in particolari accorgimenti costruttivi che caratterizzano i diversi modelli. Alcuni modelli presentano pioli quadrati con doppia bordatura all'interno e all'esterno, che conferiscono alla scala una maggior rigidità e una più lunga durata. Altri modelli sono dotati di piattaforme con superficie anti-sdrucchiolo.

Altri ancora sono costruiti con montanti scatolati di ampia dimensione.

La ricerca della funzionalità, della sicurezza e della durata si abbinano ad un design moderno e razionale.

La sicurezza a norma di legge.

Frigerio Spa, per la sicurezza dei suoi prodotti, non fa compromessi. Per questo le sue scale in alluminio sono coperte da garanzia totale per eventuali difetti di fabbricazione e soddisfano i criteri di buona progettazione applicabili dalle più importanti normative nazionali ed europee in materia. Tale attenzione alla sicurezza trova attuazione anche in una serie di scelte, quali i parapetti e le traverse di protezione posti sulle piattaforme, i corrimani laterali, le ruote dotate di freno.

Una consulenza "su misura".

Forse di una lunga esperienza nella produzione di scale speciali Frigerio è in grado di offrire alla propria clientela una consulenza tecnica "su misura", individuando la soluzione ottimale per la specifica esigenza.

Un ufficio di progettazione, che si avvale della più moderna tecnologia assistita da computer, funge da interfaccia con il cliente, con l'obiettivo di approfondire le richieste e verificare la fattibilità di nuovi progetti.

LA GRANDE SICUREZZA FRIGERIO

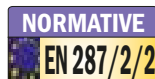
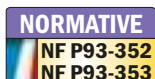

I prodotti possono non essere assoggettati a tutti i marchi sovraesposti

INDICE

SCALE AD USO HOBBISTICO IN ALLUMINIO

Art. 3040	Pag. 80
Art. 6024N	Pag. 81
Art. EXTELL	Pag. 82

SCALE PROFESSIONALI IN ALLUMINIO

Art. 680N	Pag. 112
Art. 1956	Pag. 128
Art. 1959N	Pag. 120
Art. 1969 - 1969S	Pag. 96
Art. 1970	Pag. 86
Art. 1980 - 1980S	Pag. 98
Art. 3043	Pag. 84
Art. 3045 - 3045Z	Pag. 114
Art. 3046N	Pag. 116
Art. 3047 - 3047Z	Pag. 114
Art. 3051N	Pag. 118
Art. 3060N	Pag. 118
Art. 5048N	Pag. 116
Art. 6008	Pag. 126
Art. 6015 - 6025	Pag. 108
Art. 6016	Pag. 94
Art. 6026 - 6026T	Pag. 88
Art. 6040 - 6040T	Pag. 90
Art. 6028N	Pag. 124
Art. 6046	Pag. 92
Art. 6048N	Pag. 124
Art. 6078N	Pag. 122
Art. 6082N - 6082C	Pag. 102
Art. 6083 - 6083A	Pag. 104
Art. 6085	Pag. 100
Art. 6087	Pag. 106
Art. 6088 - 6088P	Pag. 110

ACCESSORI PER SCALE PROFESSIONALI

Linea vita per scale a pioli	Pag. 142
Ancoraggio per scale a poli	Pag. 143
Accessori generici per scale	Pag. 144

Scala ad uso hobbistico

Multiuso snodabile con cerniere a posizionamento automatico

Cod. 3040

- ★ Realizzata in alluminio anodizzato anti-macchia
- ★ Piolo quadro mm. 30x30 anti-scivolo
- ★ Rifiniture dei particolari anti-graffio
- ★ Cerniere in acciaio ad arresto automatico
- ★ Piedini con superficie anti-sdruciolio
- ★ Posizione banco di lavoro con portata 100 kg. (disponibile solo per articolo SCA 3040/03)
- ★ Modelli SCA 3040/04 e SCA 3040/05 con portata ridotta a 100 kg.
- ★ Imballo in plastico trasparente

Tante posizioni e grande funzionalità sono le caratteristiche di questa scala, raggiunge altezze modeste ed è capace di piegarsi su se stessa, può essere riposta e trasportata in poco spazio.



NORMA

EN 131/1-2-3

D.Lgs. 81

PORTATA

150 kg

100 kg

GARANZIA

2 anni

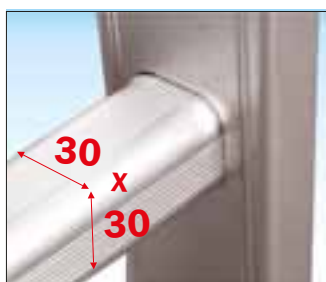

Piolo mm. 30 x 30 anti-scivolo



Basetta stabilizzatrice smontabile



Cerniera anti-urto in acciaio

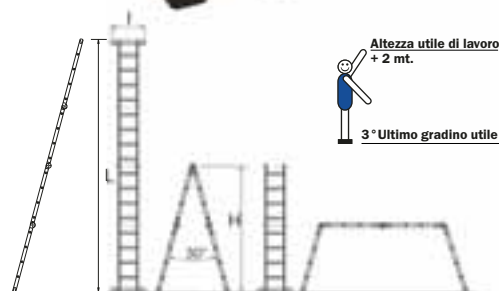

ACCESSORI



Codice Articolo	Gradini totali	Normative	Portata	Altezza	Altezza di lavoro	Lunghezza	Larghezza basetta	Ingombro trasporto	Peso	Prezzo Euro
	n°	tipo	kg.	H mt.	mt.	L mt.	l mt.	cm.	kg.	
SCA 3040/03	4x3	EN 131	150	1,70	2,70	3,46	0,71	95 x 35 x 27	11,6	117,00
SCA 3040/04	4x4	D.L.81	100	2,21	3,21	4,60	0,71	123 x 35 x 27	14,0	144,00
SCA 3040/05	4x5	D.L.81	100	2,78	3,78	5,70	0,71	151 x 35 x 27	15,2	170,00

Scala ad uso hobbistico

Con piattaforma in alluminio
e parapetto di sicurezza

Cod. 6024N

- ★ Costruito in alluminio anodizzato anti-macchia
- ★ Gradino profondo mm. 80 con anti-scivolo
- ★ Montante in robusto profilo rettangolo mm. 50x20 con angoli arrotondati anti-graffio
- ★ Piattaforma in alluminio mm. 250x260 con dispositivo auto-bloccante in alluminio anti-ruggine e rifiniture dei particolari anti-graffio
- ★ Parapetto di sicurezza regolamentare di cm. 61
- ★ Cavalletto di sostegno con nervature di rinforzo in acciaio zincato
- ★ Base rinforzata con nervature anti-urto in acciaio zincato
- ★ Cintino di sicurezza anti-apertura con robusto cavo d'acciaio
- ★ Piedini in materiale sintetico anti-sdrucchiolo
- ★ Imballata in plastico trasparente

Scala ad uso hobbistico o casalingo, leggerissima ma robusta: collaudata per una portata di 150 kg. !
E' ideale negli impieghi «Fai da Te», in locali interni con spazi ristretti, curata nei particolari con spigoli dei gradini rivestiti in polietilene.



NORMA
EN 131/1-2-3

PORTATA
150 kg

GARANZIA
2 anni



Scale in alluminio

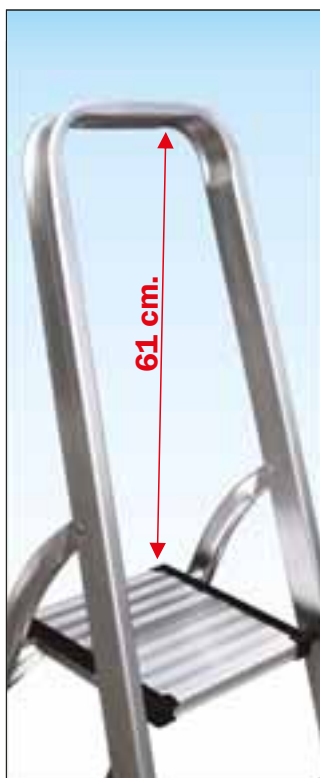

Piattaforma in alluminio mm. 250 x 260 con protezione laterale anti-graffio



Rifiniture dei particolari interni in alluminio con bordi anti-graffio

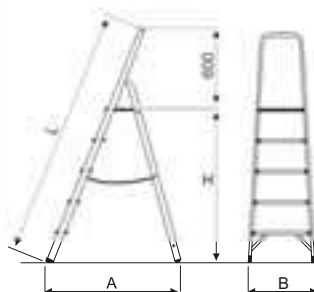

Nervature di rinforzo in acciaio zincato anti-urto sul cavalletto e alla base



Gradino profondo 80 mm. con tappo di protezione e superficie anti-scivolo

Altezza di lavoro + 2 mt.
Altezza totale: + 0,60 mt.
Altezza piattaforma

Codice Articolo	Altezza piattaforma H mt.	Altezza utile di lavoro mt.	Larghezza base B mt.	Scartamento A mt.	Lunghezza L mt.	Peso kg.	Prezzo scala base Euro	Prezzo scala con vaschetta Euro
SCA 6024N/3	0,65	2,65	0,41	0,68	1,33	3,0	47,00	56,00
SCA 6024N/4	0,88	2,88	0,43	0,83	1,59	3,5	58,00	67,00
SCA 6024N/5	1,10	3,10	0,45	0,98	1,81	4,1	67,00	75,00
SCA 6024N/6	1,32	3,32	0,48	1,10	2,02	4,5	78,00	87,00
SCA 6024N/7	1,50	3,50	0,50	1,24	2,24	5,4	89,00	98,00
SCA 6024N/8	1,72	3,72	0,52	1,38	2,47	6,1	99,00	108,00

Scala ad uso hobbistico

In appoggio super-compatta estensibile con sfilo telescopico a canocchiale

Cod. EXTEL

- ★ Realizzata in alluminio anodizzato anti-macchia 6061
- ★ Gradini profondi 4 cm distanziati ad un passo regolare di 30 cm.
- ★ Giunti dei gradini di qualità realizzati in poliuretano rinforzato
- ★ Bloccaggio automatico dei gradini con segnale di conferma blocco colorato verde-rosso posto su entrambi i lati scala
- ★ Dispositivo anti-schiacciamento delle dita con chiusura a discesa della scala controllata a pressione d'aria
- ★ Chiusura della scala automatica mediante lo sblocco rapido di un unico pulsante posto sul piolo di base
- ★ Dotata di cinghia di chiusura per anti-apertura accidentale e di maniglia per il trasporto integrata
- ★ Provvista di basetta stabilizzatrice in alluminio
- ★ Imballo con polistirolo in scatola di cartone rifinito

Una scala capace di grande estensione ma che può essere chiusa in pochi centimetri e trasportata con facilità e leggerezza, realizzata in alluminio anodizzato non sporca le mani, particolarmente indicata per installatori elettrici.

N.B. Scala ideata per essere trasportata in poco spazio ed utilizzata per interventi rapidi ed occasionali in ambienti puliti e non adatta ad interventi gravosi o per uso intensivo

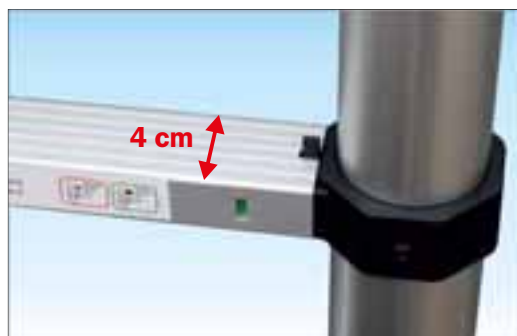

Gradini profondi 4 cm con superficie anti-scivolo dotato di indicatore colorato di conferma corretto bloccaggio
 Gradini robusti e profondi dotati di dispositivo verifica di corretto bloccaggio con indicatore visibile colorato verde-rosso in accordo a normativa specifica UNI EN 131-6

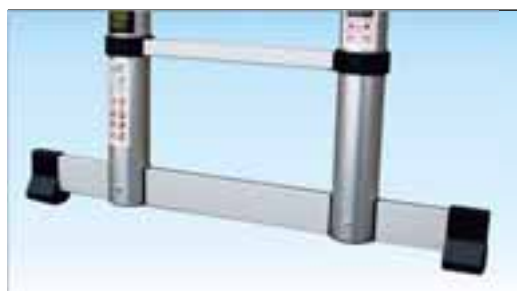

Basetta stabilizzatrice smontabile per il trasporto
 Basetta stabilizzatrice realizzata in alluminio anti-ruggine garantisce la corretta stabilità della scala anche quando in uso oltre i metri 3 di sviluppo in accordo a normativa specifica UNI EN 131-6 come da nuovo aggiornamento previsto per l'anno 2020

Nuovo aggiornamento normativo EN 131-6 richiede indicatori visibili di blocco gradini e la basetta stabilizzatrice per scale lunghe oltre mt. 3

In foto articolo SCA EXTEL/11



Scala dotata di meccanismo di chiusura controllata automatico con anti-schiacciamento delle dita
 Chiusura della scala automatica con velocità controllata rallentata a compressione d'aria per evitare lo schiacciamento accidentale delle dita durante la chiusura della scala



Pulsante di sblocco rapido per la chiusura automatica della scala
 Posto sul piolo di base in entrambi i lati della scala il pulsante permette una rapida chiusura automatica senza alcuno sforzo



Scala ad uso hobbistico

Profili più robusti garantiscono una flessione ridotta in posizione uso



Flessione ridotta

In foto articolo SCA EXTEL/13

Scale in alluminio

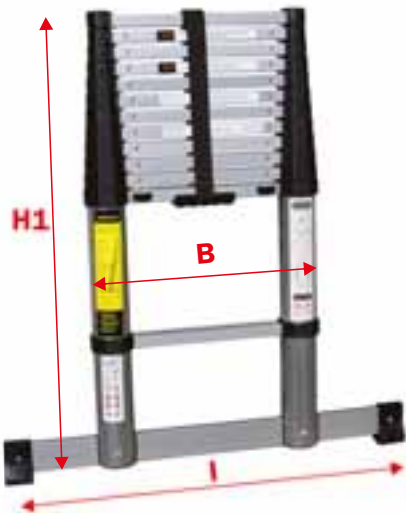

Scala dotata di cinghia di chiusura in nylon di sicurezza anti-apertura accidentale e provvista di apposita maniglia per il trasporto sotto braccio

Codice Articolo	Gradi totali n°	Altezza chiusa H1 mt.	Lunghezza sviluppata L mt.	Altezza di lavoro -3 gr + 2mt mt.	Larghezza scala B mt.	Larghezza basetta l mt.	Ingombro trasporto cm.	Peso kg.	Prezzo Euro
SCA EXTEL/11	11	0,87	3,20	4,20	0,48	0,75	48 x 12 x 87	12,3	199,00
SCA EXTEL/13	13	0,94	3,80	4,80	0,48	0,75	48 x 12 x 94	13,8	245,00
SCA EXTEL/15	15	1,05	4,40	5,80	0,48	0,75	48 x 12 x 105	15,4	298,00

Scala professionale

Snodabile a posizionamento automatico con doppia basetta stabilizzatrice

Cod. 3043

- ★ Completamente snodabile e ripiegabile
- ★ Piolo quadrato mm. 30x30 anti-scivolo
- ★ Montante rinforzato mm. 58x30R
- ★ Attacco piolo-montante con doppia bordatura interna ed esterna al montante verticale
- ★ Regolazione mediante cerniere in acciaio ad arresto automatico di sicurezza e sblocco rapido su entrambi i lati
- ★ Basetta stabilizzatrice su entrambi i lati con innesto calibrato indeformabile
- ★ Piedini con superficie anti-sdrucolo
- ★ Imballo in termoretraibile forte 80 micron
- ★ Anno di produzione e marchio del produttore
- ★ Libretto e norme d'uso

Una scala multiuso che garantisce il massimo della funzionalità, in tante diverse posizioni di lavoro, può ripiegarsi completamente e permettere sempre un pratico e comodo trasporto.

l'articolo SCA 3043/3 consente anche l'applicazione accessoria del pianetto il legno e si trasforma così in una piattaforma di lavoro.



NORMA

EN 131/1-2-3

D.Lgs. 81

PORTATA

150 kg

120 kg

100 kg

GARANZIA

10 anni

ASSICURAZIONE

PRODOTTO

Danni a cose e persone

3.000.000

Scale in alluminio



Certificata EN 131 fino alla misura 4x4 - art. SCA 3043/4 con sviluppo esteso fino a mt. 4,76 dotata di montante rinforzato

In foto articolo SCA 3043/3



Piolo quadro mm. 30 x 30 anti-scivolo molto robusto con doppia bordatura
 Collegamento del piolo al montante con doppia bordatura, interna ed esterna, per la massima solidità contro urti accidentali ed una lunga durata nel tempo



Cerniere in acciaio ad arresto automatico e sblocco rapido
 a tecnologia tedesca super resistenti consentono di ripiegare rapidamente la scala grazie ad apposite linguette che permettono lo sbloccaggio su entrambi i lati contemporaneamente



Basetta stabilizzatrice smontabile ad innesto calibrato indeformabile
 L'innesto calibrato permette un facile montaggio e smontaggio e distribuisce le sollecitazioni all'interno del profilo montante garantendo la massima solidità e indeformabilità nel tempo

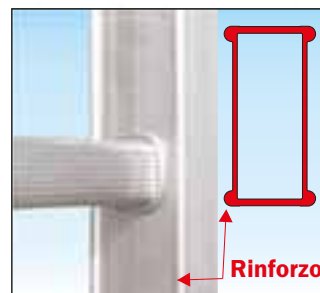

Montante rinforzato mm. 58 x 30
 Permette la certificazione EN 131 fino ad uno sviluppo di mt. 4,76 a garanzia di una elevata resistenza in tutte le condizioni d'uso ed una lunga affidabilità nel tempo

Scala professionale

ACCESSORI



Ripiano pieghevole per uso scala come piattaforma di lavoro

Realizzato in legno trattato impermeabile e anti-macchia si aggancia sulla scala velocemente con dispositivo di bloccaggio rapido e rimane all'interno della scala quando ripiegata, garantisce portata 120 kg.

N.B. Disponibile solo per Art. SCA 3043/3

Codice Articolo	Descrizione	Prezzo Euro
SCC P3043/3	Ripiano in legno trattato impermeabile	40,00



In foto articolo SCA 3043/4



In foto articolo SCA 3043/4

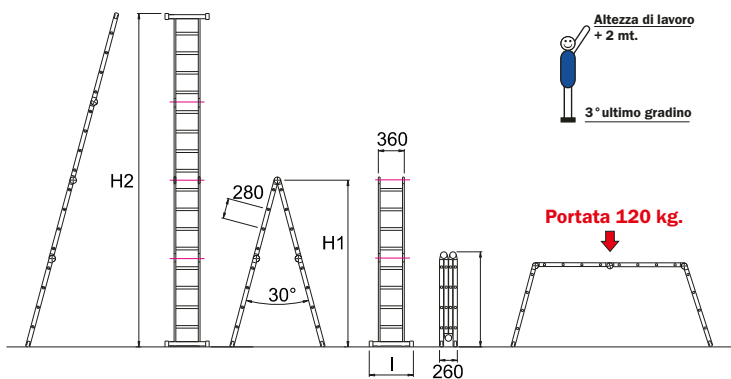

Codice Articolo	Gradini totali	Normative	Portata	Montante	Altezza cavalletto	Lunghezza estesa	Larghezza basetta	Ingombro trasporto	Peso	Prezzo
	n°	tipo	kg.	mm.	H1 mt.	H2 mt.	l cm.	cm.	kg.	Euro
SCA 3043/3	4x3	EN 131	150	58x30R	1,75	3,59	70	104 x 61 x 26	14,0	207,00
SCA 3043/4	4x4	EN 131	150	58x30R	2,28	4,71	70	129 x 61 x 26	17,0	231,00
SCA 3043/5	4x5	D.L.81	100	58x30R	2,82	5,83	70	154 x 67 x 26	19,5	270,00

Scala professionale

A sfilo telescopico, rinforzata con cerniera a posizionamento rapido

Cod. 1970

- ★ Scala multiposizione completamente ripiegabile
- ★ Piolo quadrato mm. 30x30 antiscivolo collegato al montante con bordatura, interna ed esterna
- ★ Gradini esterni in profilo estruso dedicato a spessore maggiorato per una saldatura super resistente
- ★ Cerniera in fusione di alluminio a posizionamento rapido
- ★ Tappi di protezione gradini esterni anti-distacco
- ★ Passo dei gradini ridotto a 28 cm. e inclinazione di 71° ideata per offrire il massimo confort durante la salita
- ★ Larghezza interna scala maggiorata a 33 cm.
- ★ Arresto tronchi a sfilo mediante ganci in acciaio rivestiti in nylon
- ★ Modelli 1970/18-20-22-24R dotati di profilo montante rinforzato mm. 58x30R
- ★ Imballo in termoretraibile forte 80 micron
- ★ Anno di produzione e marchio del produttore
- ★ Libretto e norme d'uso

La vera scala multiuso capace di adattarsi alle più svariate possibilità anche ad altezze importanti ma che allo stesso tempo si ripone in poco spazio.

Versione rinforzata, il massimo della robustezza anche nelle posizioni più critiche.



Certificata EN 131 con sviluppo esteso fino a mt. 5,13 dotata di montante interno rinforzato

In foto articolo SCA 1970/20R



Danni a cose e persone
3.000.000



Piolo quadro mm. 30 x 30 anti-scivolo molto robusto con doppia bordatura
Unione tra piolo e montante con doppia bordatura, interna ed esterna, per la massima solidità contro urti accidentali ed una lunga durata nel tempo



Tappi gradini anti-distacco
Realizzati in nylon con incastrò frontale provvisti di dispositivo anti-distacco ad inserimento laterale ideati per resistere ad urti accidentali



Arresto tronchi con ganci in acciaio rivestiti in nylon
Provvisti di sicura contro sganciamento accidentale protetta da tappi di protezione anti-urto.



Saldatura super resistente
Rinforzo
Profilo dei gradini esterni in profilo estruso dedicato
Con profonda zigrinatura anti-scivolo e con lato di accoppiamento piatto con spessore 4 mm. per garantire una saldatura lineare piena super resistente

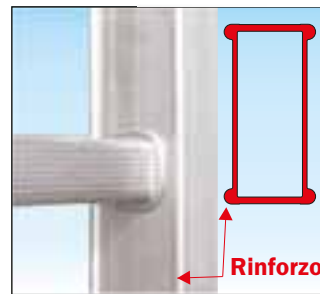

Montante 58 x 30 mm. geometria profilo con angoli rinforzati
Permette la certificazione EN 131 per le misure più alte e garantisce una elevata resistenza in tutte le condizioni ed una lunga affidabilità nel tempo (solo per modelli 1970/18-20-22-24R)

Scala professionale

ACCESSORI



Piattaforma di riposo terminale con parapetto

La piattaforma di dimensioni mm 250 x 310 consente un appoggio anti-scivolo del piede più comodo e sicuro mentre il parapetto garantisce l'appoggio del busto all'altezza di 60 cm. oltre la piattaforma permettendo quindi di alzare l'altezza di lavoro di mt. 0,56

SCC PIAN1970 Prezzo cad **€ 65,00**

Rotelle di spostamento

realizzate in nylon per consentono un comodo spostamento della scala su rotelle quando richiusa.

N.B. Da ordinare assieme alla scala



SCC ROT1970 Prezzo a coppia **€ 25,00**

Livellatore per adattamento scala a dislivelli o pendenze laterali

Molto robusto e affidabile realizzato 100% in alluminio anti-ruggine si regolazione a piccoli scatti mediante spina passante e viene fissato alla scala mediante piastre a vite, permette di utilizzare la scala anche in presenza di dislivelli fino a 18 cm o pendenze di 19°



SCC 2LIV1970 Prezzo n° 2 pezzi **€ 80,00**

SCC 4LIV1970 Prezzo n° 4 pezzi **€ 160,00**



In foto articolo SCA 1970/16 in posizione cavalletto zoppo



In foto articolo SCA 1970/16 estesa



In foto art. SCA 1970/20R

Cerniera in alluminio certificato EN AB44100 a posizione rapida con bloccaggio manuale e posizione a cavalletto libera con fine corsa per un utilizzo immediato



Con tappo di protezione anti-ruggine e con disco di protezione anti-polvere

Consente di:

- Aprire rapidamente la scala in posizione a cavalletto e di richiuderla senza agire sulla cerniera
 - Bloccare la scala su n° 3 posizioni, posizione chiusa, posizione cavalletto ed in posizione estesa.
- Cerniera dotata di tappo di protezione meccanismo a molla anti-ruggine contro le infiltrazioni dell'acqua e di disco di protezione anti-polvere

EN 131*

Articoli SCA 1970/22R SCA 1970/24R conformi EN131 solo quando in uso come (Pos.3)

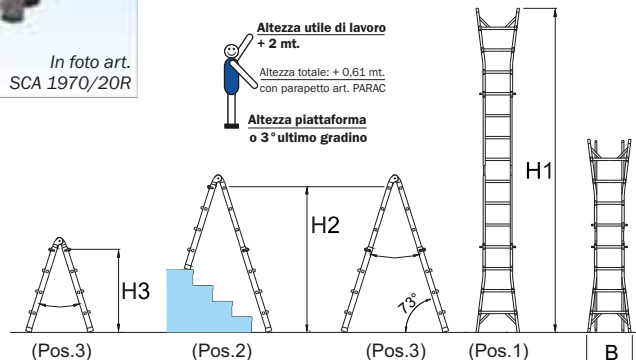

Codice Articolo	Gradini totali	Normative	Portata kg.	Montante scala interna mm.	Lunghezza estesa mt.	Altezza max cavalletto H2 mt.	Altezza di lavoro con prolunga mt.	Larghezza scala B mt.	Ingombro trasporto cm.	Peso kg.	Prezzo
											Euro
SCA 1970/12	6+6	EN 131	150	58x25	2,89	1,43	3,24	0,53	53 x 21 x 92	10,3	162,00
SCA 1970/14	7+7	EN 131	150	58x25	3,45	1,67	3,52	0,57	57 x 21 x 122	12,0	183,00
SCA 1970/16	8+8	EN 131	150	58x25	4,00	1,97	3,78	0,57	57 x 21 x 122	13,0	199,00
SCA 1970/18R	9+9	EN 131	150	58x30R	4,57	2,24	4,05	0,64	64 x 21 x 152	15,5	220,00
SCA 1970/20R	10+10	EN 131	150	58x30R	5,13	2,50	4,32	0,64	64 x 21 x 152	17,3	236,00
SCA 1970/22R	11+11	EN 131*	100	58x30R	5,69	2,77	4,59	0,70	70 x 21 x 180	18,5	259,00
SCA 1970/24R	12+12	EN 131*	100	58x30R	6,25	3,04	4,86	0,70	70 x 21 x 180	19,5	299,00

Scala professionale

A cavalletto con parapetto di sicurezza e piattaforma in nylon rinforzato

Cod. 6026 - 6026T

- ★ Gradino anti-scivolo profondo mm. 83 unito al montante mediante robusta saldatura ad angolo nascosta alla vista
- ★ Montante scatolato a doppia anima mm. 80 x 23 alettato
- ★ Piattaforma in nylon 290x260 mm. con biella automatica di sicurezza anti-chiusura
- ★ Grande vaschetta porta-oggetti in alluminio saldata di dimensioni cm. 8 x 28 e profonda 4 cm.
- ★ Parapetto di sicurezza alto cm. 61
- ★ Cintino in ndi sicurezza anti-divaricamento
- ★ Base rinforzata anti-urto con nervature in alluminio anti-ruggine saldate sulla scala
- ★ Piedini ad innesto anti-distacco maggiorati con superficie di appoggio anti-sdrucchiolo
- ★ Imballo in termoretraibile forte 80 micron
- ★ Anno di produzione e marchio del produttore
- ★ Libretto e norme d'uso

Una scala appositamente studiata per tutti gli impieghi su superfici pianeggianti. Realizzata per essere molto robusta e stabile, dispone di un comodo gradino largo e parapetto regolamentare con vaschetta porta-attrezzi, garantisce alta funzionalità e la massima sicurezza anche all'utilizzatore meno esperto.

100%
MADE IN
ITALY
PRODUCT

NORMA
EN 131/1-2-3

PORTATA
150 kg

GARANZIA
10 anni

ASSICURAZIONE
PRODOTTO
Danni a cose e persone
3.000.000



In foto articolo SCA 6026/05

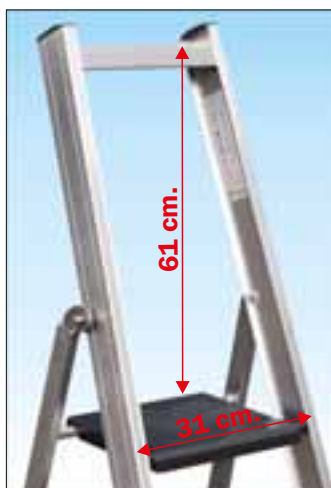

Grande spazio di lavoro e massima sicurezza

Con parapetto e piattaforma di dimensioni cm. 26 x 29 realizzata in poliuretano rinforzato anti-scivolo e provvista di dispositivi di sicurezza anti-chiusura con biella automatica



Vaschetta porta oggetti in alluminio
Molto robusta saldata sulla scala e capiente con dimensioni cm. 8 x 28 e profonda cm. 4 consente un sicuro appoggio anche di grossi oggetti.



Cerniera aggancio cavalletto posteriore in fusione di alluminio

Realizzata in robusta fusione di alluminio dedicata con rondelle in nylon auto-lubrificante garantisce la totale inattaccabilità della ruggine nel tempo



Gradini profondi 83 mm. molto robusti saldati su spessori maggiorati

Unito al montante verticale mediante robusta saldatura ad angolo nascosta alla vista a garanzia della massima stabilità e di lunga affidabilità nel tempo



Base rinforzata con nervature anti-urto e piedini ad innesto anti-distacco

Con nervature di rinforzo in alluminio anti-ruggine saldate contro gli urti laterali e dotata di piedini ad innesto che evitano il distacco accidentale

Scala professionale

Versione 6026 TOP con corrimano e porta-attrezzi



Grande ripiano porta-attrezzi
Realizzato in alluminio molto robusto sostiene la portata di 10 kg. utile per l'appoggio sicuro di grossi attrezzi



Doppio corrimano
Realizzato in tubo tondo di alluminio Ø 32 mm. unito al montante con viti passanti



In foto articolo SCA 6026T/07

Il cavalletto sormonta il profilo montante **CHIUSA OCCUPA SOLO 11 cm.**

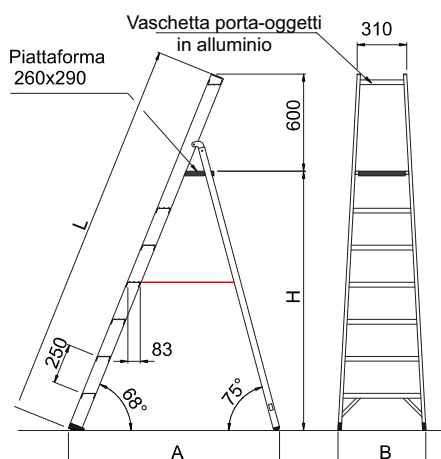

ACCESSORI

Kit per spostamenti della scala a carriola

Consente di spostare la scala a spinta su ruote sollevando leggermente un solo lato evita di sollevare peso e di chiudere la scala



- N° 2 barre automatiche anti-chiusura in alluminio anti-ruggine



- N° 2 ruote Ø 100 mm. su staffe in alluminio anti-ruggine



- N° 2 maniglie d'alluminio anti-ruggine per sollevare la scala con le mani

Codice	Descrizione	Prezzo
SCC KITCAR1	Kit carriola x tutte le misure	138,00

Codice Articolo	Gradini piattaforma compresa n°	Lunghezza L mt	Altezza piattaforma H mt	Altezza di lavoro piano + 2mt mt.	Larghezza scala B mt	Scartamento A mt	Peso kg.	Prezzo versione 6026 Euro	Codice Articolo	Prezzo versione 6026TOP Euro
SCA 6026/03	3	1,39	0,69	2,69	0,49	0,70	5,0	103,00	SCA 6026T/03	166,00
SCA 6026/04	4	1,64	0,92	2,92	0,51	0,85	6,0	113,00	SCA 6026T/04	178,00
SCA 6026/05	5	1,89	1,16	3,16	0,53	1,01	7,0	125,00	SCA 6026T/05	186,00
SCA 6026/06	6	2,14	1,39	3,39	0,56	1,17	8,0	137,00	SCA 6026T/06	199,00
SCA 6026/07	7	2,39	1,62	3,62	0,58	1,32	9,0	155,00	SCA 6026T/07	222,00
SCA 6026/08	8	2,64	1,85	3,85	0,61	1,40	10,5	179,00	SCA 6026T/08	247,00
SCA 6026/09	9	2,89	2,08	4,08	0,64	1,48	11,3	201,00	SCA 6026T/09	262,00
SCA 6026/10	10	3,14	2,32	4,32	0,66	1,79	12,0	212,00	SCA 6026T/10	296,00
SCA 6026/12	12	3,64	2,78	4,78	0,71	2,10	15,0	246,00	SCA 6026T/12	350,00

Scala professionale

A cavalletto con parapetto di sicurezza e piattaforma in alluminio EXTRALARGE

Cod. 6040 - 6040T

- ★ Gradino anti-scivolo profondo mm. 83 unito al montante mediante robusta saldatura ad angolo nascosta alla vista
- ★ Montante scatolato a doppia anima mm. 80 x 23 alettato
- ★ Piattaforma "EXTRALARGE" mm. 260x320 in fusione di alluminio ad alta resistenza con biella automatica di sicurezza anti-chiusura
- ★ Grande vaschetta porta-oggetti in alluminio saldata di dimensioni cm. 8 x 30 e profonda 4 cm.
- ★ Parapetto di sicurezza alto cm. 61
- ★ Cintino di sicurezza anti-divaricamento
- ★ Base rinforzata anti-urto con nervature in alluminio anti-ruggine saldate sulla scala
- ★ Piedini ad innesto anti-distacco maggiorati con superficie di appoggio anti-sdrucchiolo
- ★ Imballo in termoretraibile forte 80 micron
- ★ Anno di produzione e marchio del produttore
- ★ Libretto e norme d'uso

Una scala appositamente studiata per tutti gli impieghi su superfici pianeggianti, molto robusta con una larghezza maggiorata e una solida piattaforma in fusione di alluminio **EXTRALARGE** questa scala offre grande comodità d'uso e garantisce la massima stabilità e sicurezza anche all'utilizzatore meno esperto.



Scale in alluminio

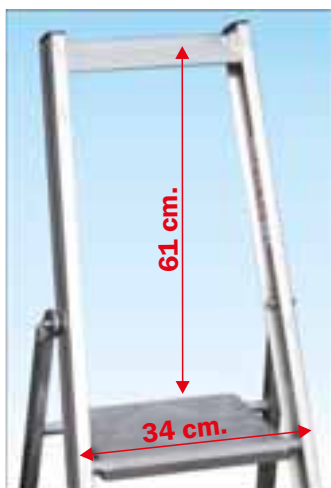

Grande spazio di lavoro con piattaforma EXTRALARGE e massima sicurezza

Con parapetto e piattaforma realizzata in fusione di alluminio anti-ruggine con dimensioni maggiorate cm. 26 x 32 e provvista di dispositivo di sicurezza anti-chiusura con biella automatica

In foto articolo SCA 6040/06



Vaschetta porta oggetti in alluminio
Molto robusta saldata sulla scala e capiente con dimensioni cm. 8 x 30 e profonda cm. 4 consente un sicuro appoggio anche di grossi oggetti.



Cerniera aggancio cavalletto posteriore in fusione di alluminio

Realizzata in robusta fusione di alluminio dedicata con rondelle in nylon auto-lubrificante garantisce la totale inattaccabilità della ruggine nel tempo



Gradini profondi 83 mm. molto robusti saldati su spessori maggiorati

Unito al montante verticale mediante robusta saldatura ad angolo nascosta alla vista a garanzia della massima stabilità e di lunga affidabilità nel tempo



Base rinforzata con nervature anti-urto e piedini ad innesto anti-distacco

Con nervature di rinforzo in alluminio anti-ruggine saldate contro gli urti laterali e dotata di piedini ad innesto che evitano il distacco accidentale

Scala professionale

Versione 6040 TOP con corrimano e porta-attrezzi



Grande ripiano porta-attrezzi

Realizzato in alluminio molto robusto sostiene la portata di 10 kg. utile per l'appoggio sicuro di grossi attrezzi



Doppio corrimano

Realizzato in tubo tondo di alluminio Ø 32 mm. unito al montante con viti passanti



In foto articolo SCA 6040T/05

Il cavalletto sormonta il profilo montante
CHIUSA OCCUPA SOLO 11 cm.

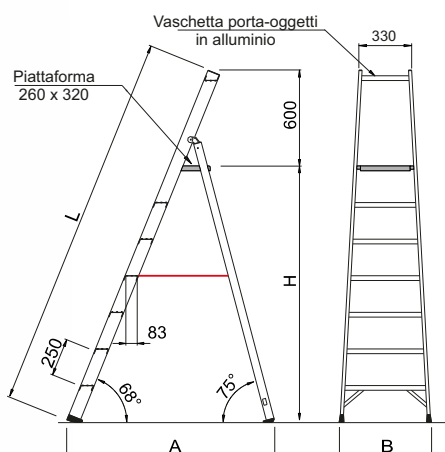

ACCESSORI

Kit per spostamenti della scala a carriola

Consente di spostare la scala a spinta su ruote sollevando leggermente un solo lato evita di sollevare peso e di chiudere la scala



- N° 2 barre automatiche anti-chiusura in alluminio anti-ruggine



- N° 2 ruote Ø 100 mm. su staffe in alluminio anti-ruggine



- N° 2 maniglie d'alluminio anti-ruggine per sollevare la scala con le mani

Codice	Descrizione	Prezzo
SCC KITCAR1	Kit carriola x tutte le misure	138,00

Codice Articolo	Gradini piattaforma compresa n°	Lunghezza L mt.	Altezza piattaforma H mt.	Altezza di lavoro piano + 2mt mt.	Larghezza scala B mt.	Scartamento A mt.	Peso kg.	Prezzo versione 6040 Euro	Codice Articolo	Prezzo versione 6040TOP Euro
SCA 6040/03	3	1,39	0,69	2,69	0,51	0,70	6,6	138,00	SCA 6040T/03	201,00
SCA 6040/04	4	1,64	0,92	2,92	0,53	0,85	7,2	150,00	SCA 6040T/04	215,00
SCA 6040/05	5	1,89	1,16	3,16	0,56	1,01	8,6	164,00	SCA 6040T/05	225,00
SCA 6040/06	6	2,14	1,39	3,39	0,59	1,17	9,2	173,00	SCA 6040T/06	235,00
SCA 6040/07	7	2,39	1,62	3,62	0,61	1,32	10,0	194,00	SCA 6040T/07	261,00
SCA 6040/08	8	2,64	1,85	3,85	0,63	1,40	11,2	224,00	SCA 6040T/08	273,00
SCA 6040/09	9	2,89	2,08	4,08	0,66	1,48	12,1	205,00	SCA 6040T/09	300,00
SCA 6040/10	10	3,14	2,32	4,32	0,68	1,79	13,2	243,00	SCA 6040T/10	327,00
SCA 6040/12	12	3,64	2,78	4,78	0,73	2,10	16,0	277,00	SCA 6040T/12	381,00

Scala professionale

Con piattaforma maggiorata, parapetto di sicurezza e doppio corrimano

Cod. 6046

- ★ Gradino anti-scivolo profondo mm. 83 unito al montante mediante robusta saldatura ad angolo nascosta alla vista
- ★ Montante scatolato a doppia anima mm. 80 x 23
- ★ Piattaforma in alluminio MAGGIORATA mm. 420x450
- ★ Grande vaschetta porta-oggetti in alluminio saldata di dimensioni cm. 8 x 43 e profonda 4 cm.
- ★ Ampio ripiano porta-attrezzi aggiuntivo in alluminio da mm. 200x460
- ★ Parapetto di sicurezza regolamentare di cm. 83
- ★ Barre distanziatrici automatiche in alluminio di sicurezza anti-apertura e anti-chiusura (a partire da 6046/6 in poi)
- ★ Corrimano Ø 32 mm. su entrambi i lati di salita
- ★ Base rinforzata anti-urto con nervature in alluminio anti-ruggine saldate sulla scala
- ★ Piedini ad innesto anti-distacco maggiorati con superficie di appoggio anti-sdrucchiolo
- ★ Imballo in termoretraibile forte 80 micron
- ★ Anno di produzione a marchio del produttore
- ★ Libretto e norme d'uso

Una scala per superfici piane ma con larghezza maggiorata e una ampia piattaforma in alluminio, è ideale per gli impieghi più gravosi che necessitano di comodità e stabilità. Dispone il doppio corrimano e di una vaschetta porta-attrezzi aggiuntiva a garanzia della massima funzionalità e sicurezza.

100%
MADE IN ITALY
PRODUCT

NORMA
EN 131/1-2-3

PORTATA
150 kg

GARANZIA
10 anni

ASSICURAZIONE
PRODOTTO
Danni a cose e persone
3.000.000

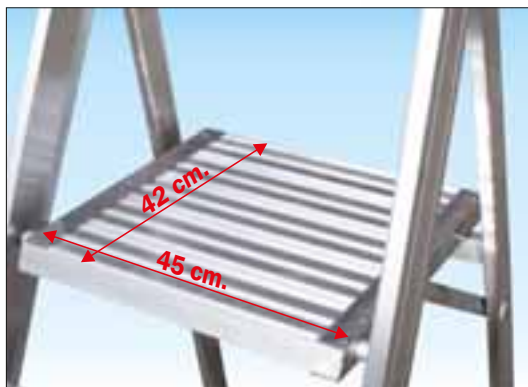

Solida piattaforma realizzata in profilo di alluminio anti-ruggine

Realizzata con dimensioni maggiorate cm. 42 x 45 e superficie anti-scivolo è provvista di dispositivo di sicurezza anti-chiusura con biella automatica

In foto articolo SCA 6046/06



Vaschetta porta-oggetti con ripiano aggiuntivo porta-attrezzi in alluminio

Vaschetta cm. 8 x 43 e profonda cm. 4 saldata e dotata di ripiano aggiuntivo cm. 20 x 46 amovibile con portata di 10 kg. per l'appoggio di grossi oggetti



Cerniera aggancio cavalletto posteriore in profilo di alluminio

Realizzata in robusto profilo di alluminio dedicata con rondelle in nylon auto-lubrificante garantisce la totale inattaccabilità della ruggine nel tempo



Gradini profondi 83 mm. molto robusti saldati su spessori maggiorati

Unito al montante verticale mediante robusta saldatura ad angolo nascosta alla vista a garanzia della massima stabilità e di lunga affidabilità nel tempo



Base rinforzata con nervature anti-urto e piedini ad innesto anti-distacco

Con nervature di rinforzo in alluminio anti-ruggine saldate contro gli urti laterali e dotata di piedini ad innesto che evitano il distacco accidentale

Scala professionale

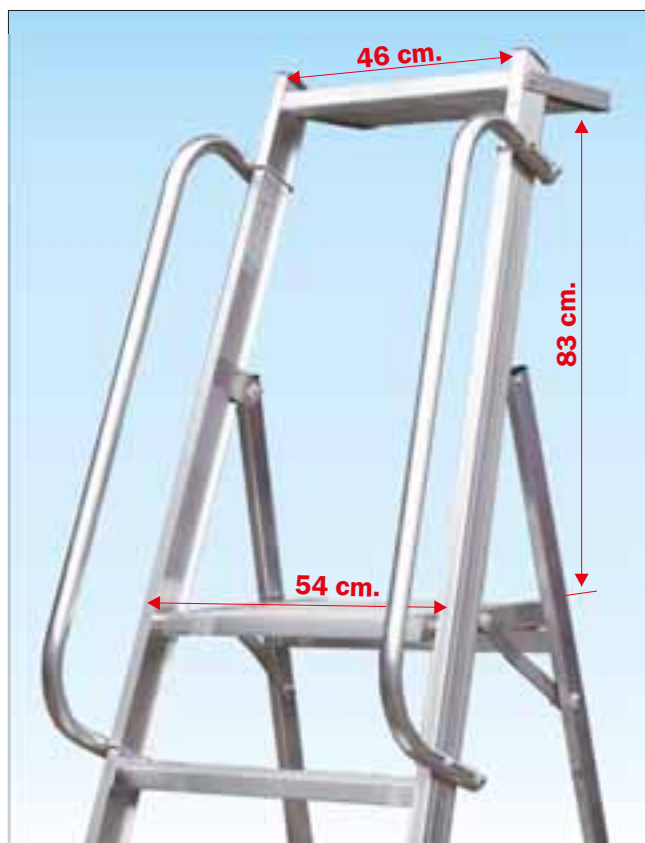

Grande area di lavoro con larghezza maggiorata provvista di doppio corrimano e parapetto di protezione rialzato
 Permette di lavorare in modo comodo ad un'alevata sicurezza. La piattaforma è realizzata in robusto profilo di alluminio e i corrimani in tubo tondo Ø 32 mm di alluminio anti-rugginuniti alla scala mediante viti a cavallotto che ne consentono un rapido smontaggio per favorire il trasporto della scala.



Barre distanziatrici automatiche in alluminio anti-apertura e anti-chiusura
 Realizzate in alluminio anti-ruggine si aprono automaticamente con la scala e ne evitano la chiusura improvvisa quando spostata accidentalmente (Comprese da art. SCA 6046/06 in poi)

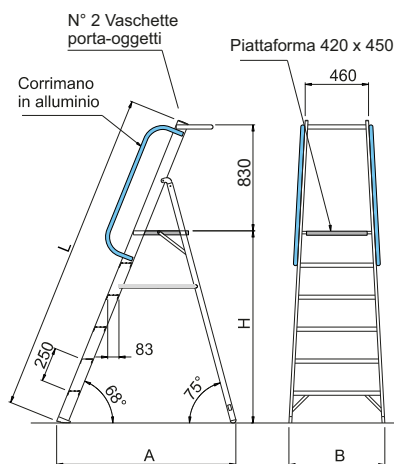

Ideata per diventare il primo strumento per le lavorazioni più impegnative e delicate



Scale in alluminio

ACCESSORI

Kit per spostamenti della scala a carriola

Consente di spostare la scala a spinta su ruote sollevando leggermente un solo lato evita di sollevare peso e di chiudere la scala



- N° 2 barre automatiche anti-chiusura in alluminio anti-ruggine



- N° 2 ruote Ø 100 mm. su staffe in alluminio anti-ruggine



- N° 2 maniglie d'alluminio anti-ruggine per sollevare la scala con le mani

Codice	Descrizione	Prezzo
SCC KITCAR1	Kit carriola fino a 6 gr.	138,00
SCC KITCAR2	Kit carriola da 6 a 10 gr.	98,00

Codice Articolo	Gradini piattaforma compresa n°	Lunghezza L mt.	Altezza piattaforma		Larghezza scala B mt.	Scartamento A mt.	Peso kg.	Prezzo Euro
			H mt.	Altezza di lavoro piano + 2mt mt.				
SCA 6046/04	4	1,85	0,93	2,93	0,65	0,99	12,0	319,00
SCA 6046/05	5	2,10	1,16	3,16	0,67	1,15	13,0	361,00
SCA 6046/06	6	2,35	1,39	3,39	0,70	1,30	14,0	423,00
SCA 6046/07	7	2,60	1,62	3,62	0,72	1,46	15,0	455,00
SCA 6046/08	8	2,85	1,86	3,86	0,75	1,61	16,0	485,00
SCA 6046/09	9	3,10	2,09	4,09	0,77	1,76	17,3	510,00
SCA 6046/10	10	3,35	2,32	4,32	0,80	1,92	18,5	548,00

Scala professionale

A cavalletto con vaschetta porta-oggetti e barre di sicurezza anti-chiusura

Cod. 6016

- ★ Gradino anti-scivolo profondo mm. 83 unito al montante mediante robusta saldatura ad angolo nascosta alla vista
- ★ Montante scatolato a doppia anima mm. 80 x 23
- ★ Barre distanziatrici automatiche in alluminio di sicurezza anti-apertura e anti-chiusura
- ★ Grande vaschetta porta-oggetti in alluminio saldata di dimensioni cm. 8 x 30 e profonda 4 cm.
- ★ Base rinforzata anti-urto con nervature in alluminio anti-ruggine saldate sulla scala
- ★ Piedini ad innesto anti-distacco maggiorati con superficie di appoggio anti-sdrucchiolo
- ★ Imballo in termoretraibile forte 80 micron
- ★ Anno di produzione e marchio del produttore
- ★ Libretto e norme d'uso

Una scala robusta indicata per superfici piane che predispone i gradini piani per l'intera sua lunghezza evitando l'uso del parapetto e riducendo così il suo ingombro quando riposta, ma senza rinunciare alla comoda vaschetta porta-oggetti.

NORMA
EN 131/1-2-3

PORTATA
150 kg

GARANZIA
10 anni

ASSICURAZIONE
PRODOTTO
 Danni a cose e persone
3.000.000



in foto articolo SCA 6016/07



Grande vaschetta porta oggetti in alluminio

Realizzata 100% in alluminio anti-ruggine è saldata sulla scala e risulta molto robusta e capiente con dimensioni cm. 8 x 30 e profonda cm. 4 consente un sicuro appoggio anche di grossi oggetti.



Cerniera aggancio cavalletto posteriore in fusione di alluminio

Realizzata in robusta fusione di alluminio dedicata con rondelle in nylon auto-lubrificante garantisce la totale inattaccabilità della ruggine nel tempo



Gradini profondi 83 mm. molto robusti saldati su spessori maggiorati

Unito al montante verticale mediante robusta saldatura ad angolo nascosta alla vista a garanzia della massima stabilità e di lunga affidabilità nel tempo



Piedini del cavalletto realizzati in gomma morbida certificata

Garantiscono un'elevata tenuta anti-scivolo al suolo e sono fissati al montante con dispositivo ad innesto per evitare il distacco accidentale



Base rinforzata con nervature anti-urto e piedini ad innesto anti-distacco

Con nervature di rinforzo in alluminio anti-ruggine saldate contro gli urti laterali e dotata di piedini ad innesto che evitano il distacco accidentale

Scala professionale

ACCESSORI

Kit per spostamenti della scala a carriola

Consente di spostare la scala a spinta su ruote sollevando leggermente un solo lato evita di sollevare peso e di chiudere la scala



- N° 2 ruote
 Ø 100 mm.
 su staffe in
 alluminio
 anti-ruggine



- N° 2 maniglie
 d'alluminio
 anti-ruggine
 per sollevare
 la scala con
 le mani

Codice	Descrizione	Prezzo
SCC KITCAR2	Kit per tutte le misure	98,00



Scale in alluminio

In foto articolo SCA 6016/07



Il cavalletto sormonta
 il profilo montante
**CHIUSA OCCUPA
 SOLO 11 cm.**

Barre distanziatrici di sicurezza anti-apertura e anti-chiusura automatiche

Realizzate in alluminio
 anti-ruggine si aprono
 automaticamente con la
 scala e ne evitano la
 chiusura improvvisa
 quando spostata
 accidentalmente

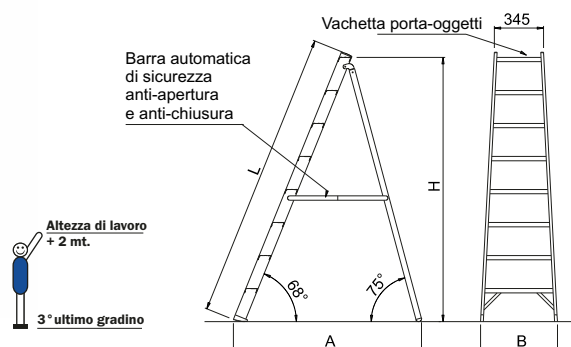

Codice Articolo	Gradini vaschetta compresa n°	Lunghezza L mt.	Altezza di lavoro H mt.	Altezza cavalletto H mt.	Altezza di lavoro -3 gr + 2mt mt.	Larghezza scala B mt.	Scartamento A mt.	Peso kg.	Prezzo
									Euro
SCA 6016/06	6	1,53	1,39	2,89	0,53	1,01	6,5	124,00	
SCA 6016/07	7	1,78	1,62	3,12	0,56	1,17	7,6	138,00	
SCA 6016/08	8	2,03	1,85	3,35	0,58	1,32	8,6	150,00	
SCA 6016/09	9	2,28	2,08	3,58	0,61	1,48	9,5	170,00	
SCA 6016/10	10	2,53	2,32	3,82	0,63	1,63	10,5	191,00	

Scala professionale

Agricola conica treppiedi a gradino largo con puntale di sostegno

Cod. 1969 - 1969S

- * Scala 1969 con terminale a punta indicata per incastrarsi tra i rami
- * Scala 1969S con punta tagliata indicata per contenere l'ingombro
- * Gradino anti-scivolo profondo mm. 83 unito al montante mediante robusta saldatura ad angolo nascosta alla vista
- * Montante scatolato a doppia anima mm. 80x23
- * Puntale di sostegno in tubo tondo Ø 50,8x1,5 mm.
- * Cintino in nylon di sicurezza anti-divaricamento
- * Gradini intermedi rinforzati e base anti-urto con nervature in alluminio anti-ruggine saldate sulla scala
- * Piedini ad innesto anti-distacco maggiorati con superficie di appoggio anti-sdrucchiolo
- * Imballo in termoretraibile forte 80 micron
- * Anno di produzione e marchio del produttore
- * Libretto e norme d'uso

Appartenente alla serie delle scale "agricole", è in grado di adattarsi a diversi utilizzi anche in prossimità di alberi di grandi dimensioni.

La scala può essere fornita con terminale a punta, utile per incastrare la scala fra i rami di una pianta oppure con punta tagliata che risolve l'ingombro nel trasporto e funge da comodo sostegno per attrezzi da taglio.

100%
MADE IN ITALY
PRODUCT

NORMA

D.Lgs. 81

PORTATA

100 kg

GARANZIA

10 anni

ASSICURAZIONE
PRODOTTO

Danni a cose e persone

3.000.000



in foto articolo SCA 1969S/08

Puntale con piede a punta per l'uso su terreni morbidi provvisto di dispositivo RETRATTILE



Puntone sostegno con punta retrattile per contenere ingombri nel trasporto

Permette di accorciare il puntone per ridurre l'ingombro e per consentire l'appoggio della scala in piedi quando chiusa e rimessa a magazzino



Gradini profondi 83 mm. molto robusti saldati su spessori maggiorati

Unito al montante verticale mediante robusta saldatura ad angolo nascosta alla vista a garanzia della massima stabilità e di lunga affidabilità nel tempo



Gradini rinforzati con nervature in alluminio anti-ruggine saldate

Nervature realizzate in robusto profilo piatto di alluminio saldato largo 20 mm spessore 3 mm. rinforzano ogni gradino contro urti e carichi di peso elevati



Base rinforzata con nervature anti-urto e piedini ad innesto anti-distacco

Con nervature di rinforzo in alluminio anti-ruggine saldate contro gli urti laterali e dotata di piedini ad innesto che evitano il distacco accidentale

Scala professionale



Puntale di sostegno molto robusto unito alla scala con dispositivo a lunga durata

Puntale di sostegno realizzato con tubo di alluminio Ø 50,8 mm. spessore 2 mm. unito al montante con barra filettata in acciaio ricoperta da un tubo d'alluminio Ø 30 mm. che la protegge da sporco e ruggine a garanzia della massima affidabilità e della lunga durata nel tempo

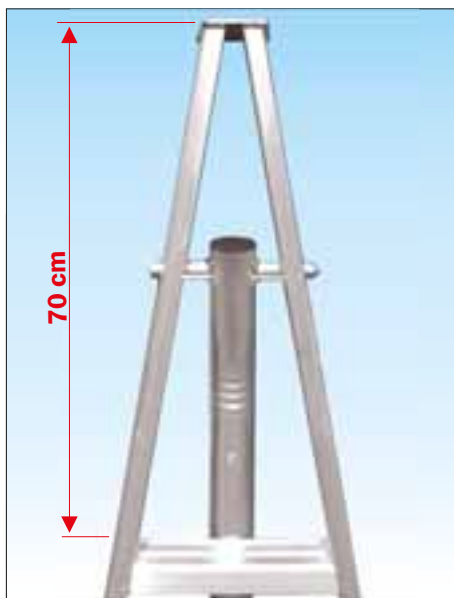

ACCESSORI

Puntale di sostegno telescopico con sfilo regolabile

Permette di stabilizzare perfettamente la scala anche quando in presenza di grandi dislivelli o di terreni in forte pendenza.

Orientare la scala verso la massima contropendenza quindi regolare lo sfilo del puntone fino ad incontrare il terreno

N.B. Da ordinare assieme alla scala



Codice	Descrizione	Prezzo
SCC STO	Supplemento alla scala	36,00

Scale in alluminio



Art. SCA 1969

Versione con punta per l'uso scala in appoggio con incastro rami

La punta rappresenta un prolungamento della scala che permette di raggiungere punti d'appoggio più alti e che favorisce l'incastro della scala tra i rami.

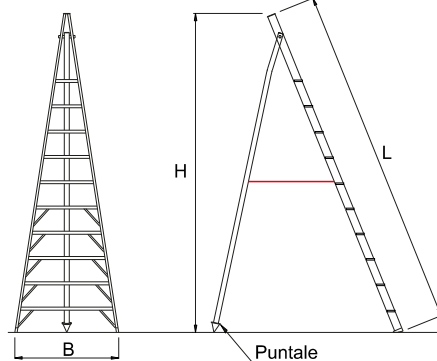

Art. SCA 1969S

Versione senza punta per contenere gli ingombri nel trasporto e nel magazzino

Senza punta la scala si accorcia di oltre 60 cm. e le due estremità tagliate possono essere utilizzate come supporto per l'appoggio di strumenti da taglio.

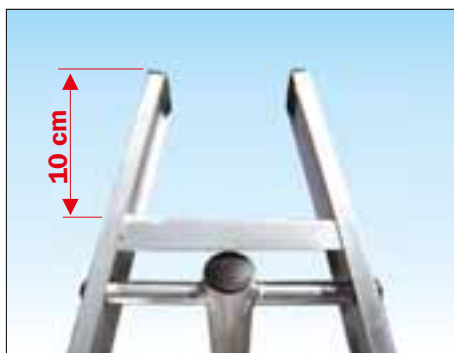
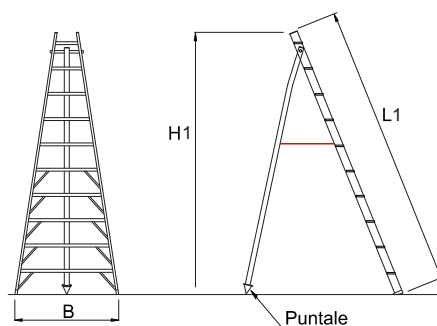

Codice Articolo	Gradini totali n°	Lunghezza SCA 1969 L mt.	Lunghezza SCA 1969S L1 mt.	Altezza SCA 1969 H mt.	Altezza SCA 1969S H1 mt.	Larghezza scala B mt.	Peso SCA1969 kg.	Peso SCA 1969S kg.	Prezzo SCA 1969 con punta Euro	Prezzo SCA 1969S senza punta Euro
SCA 1969/06	6	2,38	1,86	2,24	1,74	0,73	10,0	7,0	190,00	190,00
SCA 1969/08	8	2,94	2,42	2,75	2,27	0,89	13,5	10,5	203,00	203,00
SCA 1969/10	10	3,50	2,98	3,27	2,79	1,05	17,0	14,0	239,00	239,00
SCA 1969/12	12	4,06	3,54	3,79	3,00	1,21	21,0	18,0	291,00	291,00
SCA 1969/14	14	4,62	4,00	4,31	3,83	1,36	25,0	22,0	331,00	331,00

Scala professionale

Con piattaforma di lavoro regolamentare certificata ANTI-RIBALTAMENTO

Cod. 1980 - 1980S

- ★ Piolo quadrato mm. 30x30 antiscivolo collegato al montante con bordatura, interna ed esterna
- ★ Gradini esterni in profilo estruso dedicato a spessore maggiorato per una saldatura super resistente
- ★ Tappi di protezione gradini esterni anti-distacco
- ★ Passo dei gradini ridotto a 28 cm. e inclinazione di 71° per offrire il massimo confort durante la salita
- ★ Arresto tronchi a sfilo mediante ganci in acciaio rivestiti in nylon
- ★ Grande piattaforma di lavoro mm. 420x580 con fermapiedi di mm. 100
- ★ Parapetto di sicurezza perimetrale di mt. 1
- ★ Ampio ripiano porta-attrezzi in alluminio di dimensioni mm. 220x450 ribaltabile
- ★ Ruote posteriori per il trasporto tipo "carriola"
- ★ Imballo in termoretraibile forte 80 micron
- ★ Anno di produzione e marchio produttore
- ★ libretto e norme d'uso

Una scala a palchetto molto robusta in tutti i particolari che dispone di un'ampia e sicura piattaforma di lavoro regolamentare utilizzabile per lavoro attivo. Lo sfilo telescopico consente di regolare l'altezza della piattaforma e di adattarsi anche a forti dislivelli oltre che di ridurre al minimo gli ingombri nel trasporto. Staffe stabilizzatrici regolabili, possono essere richiuse quando si utilizza la scala a ridosso di una parete e consentono di stabilizzare perfettamente la scala in ogni circostanza soddisfacendo le prove anti-ribaltamento.

Collaudata anti-ribaltamento fino a 30 kg. orizzontali !

NORMATIVE ANTI-RIBALTAMENTO

EN 131/3-7
NF P93-352
NF P93-353

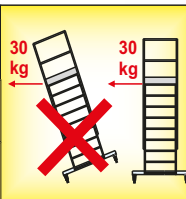

PER SCALE A PALCHETTO CON PIATTAFORMA DI LAVORO ATTIVO

In foto articolo SCA 1980/10

100%
MADE IN ITALY
 PRODUCT

NORMA

EN 131/3-7

NF P93-352
NF P93-353

PORTATA

150 kg

GARANZIA

10 anni

ASSICURAZIONE PRODOTTO

Danni a cose e persone

3.000.000



Max 10 kg.

Grande vaschetta porta - oggetti ribaltabile con portata fino a 10 kg.
 Ripiano di dimensioni mm. 220 x 450 ribaltabile per il trasporto realizzato in alluminio anti-ruggine permette un sicuro appoggio per gli attrezzi



Piolo quadro mm. 30 x 30 anti-scivolo molto robusto con doppia bordatura
 Unione tra piolo e montante con doppia bordatura, interna ed esterna, per la massima solidità contro urti accidentali ed una lunga durata nel tempo



Saldatura super resistente

Rinforzo

Profilo dei gradini esterni in profilo estruso dedicato
 Con profonda zigrinatura anti-scivolo e con lato di accoppiamento piatto con spessore 4 mm. per garantire una saldatura lineare piena super resistente



Arresto tronchi con ganci in acciaio rivestiti in nylon
 Provvisi di sicura contro sganciamento accidentale protetta da tappi provvisi di dispositivo anti-distacco ad inserimento laterale per resistere ad urti accidentali

Scala professionale



Grande piattaforma regolamentare realizzata 100% in alluminio

Provvista di:

- Parapetto perimetrale alto mt. 1,
- Paraginocchia ad apertura automatica,
- Vaschetta porta-attrezzi di dimensioni cm. 22 x 45,
- Fermapiedi alto 100 mm.



Scale in alluminio

In foto articolo SCA 1980/10



Staffe stabilizzatrici integrate sostenute da tiranti in alluminio ad aggancio rapido



Staffe stabilizzatrici regolabili ad estensione telescopica con bloccaggio automatico



Ruote Ø 125 mm consentono di spostare comodamente la scala a «carricola»

NORMATIVE
ANTI-RIBALTAMENTO

EN 131/3-7
NF P93-352
NF P93-353

PER SCALE A PALCHETTO CON PIATTAFORMA DI LAVORO ATTIVO

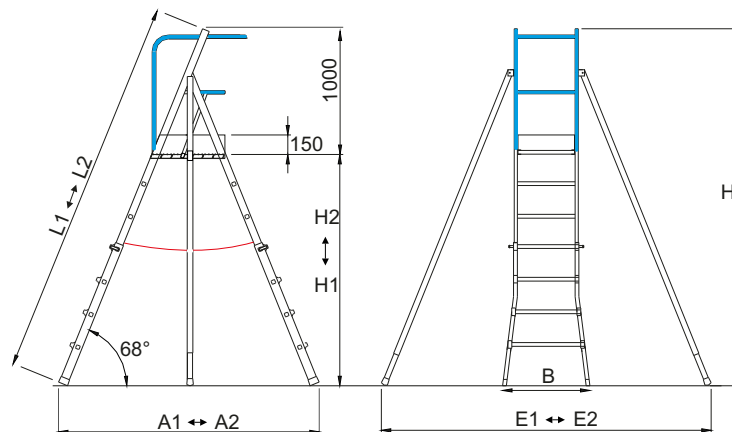

Codice Articolo	Gradini piattaforma compresa n°	Altezza Min al piano H1 mt.	Altezza Max al piano H2 mt.	Altezza Max di lavoro piano + 2mt mt.	Lunghezza scala L1 - L2 cm.	Scartamento al suolo A1 - A2 cm.	Ingombro estensori E1 - E2 cm.	Ingombro trasporto cm.	Peso kg.	Prezzo S senza staffe EN 131 Euro	Prezzo con staffe EN 131-7 Euro
SCA 1980/06	4+5	0,95	1,48	3,48	220 - 267	139 - 176	182 - 235	225 x 59 x 45	27	548,00	628,00
SCA 1980/10	5+6	1,47	2,49	4,49	267 - 380	176 - 267	235 - 267	270 x 71 x 45	30	641,00	714,00

Scala professionale

Con piattaforma di lavoro regolamentare certificata ANTI-RIBALTAMENTO

Cod. 6085

- ★ Gradino anti-scivolo profondo mm. 83 unito al montante mediante robusta saldatura ad angolo nascosta alla vista
- ★ Montante scatolato a doppia anima mm. 80x23
- ★ Grande piattaforma di lavoro mm. 420x580 con fermapiedi di mm. 100
- ★ Parapetto di sicurezza perimetrale alto mt. 1
- ★ Ampio ripiano porta-attrezzi in alluminio di dimensioni mm. 220x450 ribaltabile
- ★ Base rinforzata anti-urto con nervature in alluminio anti-ruggine saldate sulla scala
- ★ Piedini ad innesto anti-distacco maggiorati con superficie di appoggio anti-sdrucchiolo
- ★ Ruote posteriori per il trasporto tipo "carriola"
- ★ Imballo in termoretraibile forte 80 micron
- ★ Anno di produzione e marchio produttore
- ★ libretto e norme d'uso

Una scala a palchetto molto robusta in tutti i particolari che dispone di un'ampia e sicura piattaforma di lavoro regolamentare utilizzabile per lavoro attivo.

Staffe stabilizzatrici regolabili, possono essere richiuse quando si utilizza la scala a ridosso di una parete e consentono di stabilizzare perfettamente la scala in ogni circostanza soddisfacendo le prove anti-ribaltamento.

100%
MADE IN ITALY
PRODUCT

NORMA

EN 131/3-7

NF P93-352
NF P93-353

PORTATA

150 kg

GARANZIA

10 anni

ASSICURAZIONE
PRODOTTO

Danni a cose e persone

3.000.000



In foto articolo SCA 6085/07

Collaudata anti-ribaltamento fino a 30 kg. orizzontali !

NORMATIVE ANTI-RIBALTAMENTO

EN 131/3-7

**NF P93-352
NF P93-353**

PER SCALE A PALCHETTO CON PIATTAFORMA DI LAVORO ATTIVO

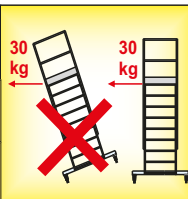

Grande vaschetta porta - oggetti ribaltabile con portata fino a 10 kg.
Ripiano di dimensioni mm. 220 x 450 ribaltabile per il trasporto realizzato in alluminio anti-ruggine permette un sicuro appoggio per gli attrezzi



Gradini profondi 83 mm. molto robusti saldati su spessori maggiorati
Unito al montante verticale mediante robusta saldatura ad angolo nascosta alla vista a garanzia della massima stabilità e di lunga affidabilità nel tempo



Cerniera aggancio cavalletto posteriore in profilo di alluminio
Realizzata in robusto profilo di alluminio dedicata con rondelle in nylon auto-lubrificante garantisce la totale inattaccabilità della ruggine nel tempo



Base rinforzata con nervature anti-urto e piedini ad innesto anti-distacco
Con nervature di rinforzo in alluminio anti-ruggine saldate contro gli urti laterali e dotata di piedini ad innesto che evitano il distacco accidentale

Scala professionale



Grande piattaforma regolamentare realizzata 100% in alluminio

Provvista di:

- Parapetto perimetrale alto mt. 1,
- Paragincchia ad apertura automatica,
- Vaschetta porta-attrezzi di dimensioni cm. 22 x 45,
- Fermapiedi alto 100 mm.



Scale in alluminio

In foto articolo SCA 6085/08



Staffe stabilizzatrici integrate sostenute da tiranti in alluminio ad aggancio rapido



Staffe stabilizzatrici regolabili ad estensione telescopica con bloccaggio automatico



Ruote Ø 125 mm consentono di spostare comodamente la scala a «carriola»

NORMATIVE ANTI-RIBALTAMENTO

EN 131/3-7

NF P93-352
NF P93-353

PER SCALE A PALCHETTO CON PIATTAFORMA DI LAVORO ATTIVO

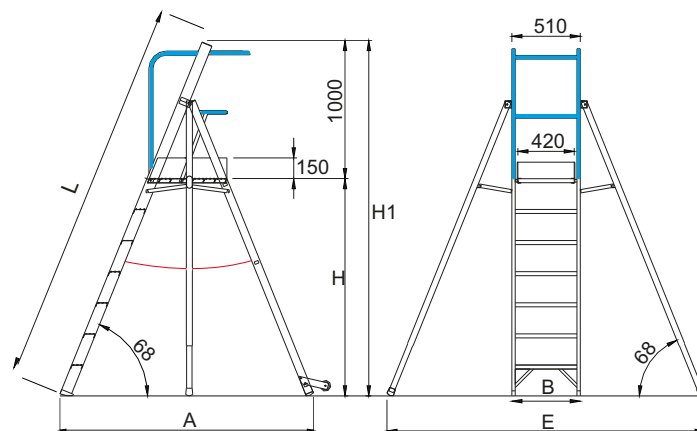

Codice Articolo	Gradini piattaforma compresa n°	Altezza piattaforma H mt	Altezza Totale H1 mt.	Altezza di lavoro piano + 2mt mt.	Lunghezza scala L mt.	Larghezza scala B mt.	Scartamento al suolo A mt.	Ingombro estensori E mt.	Ingombro trasporto cm.	Peso kg.	Prezzo Euro
SCA 6085/04	4	0,92	1,87	2,92	1,83	0,51	1,33	1,94	60 x 45 x 183	12,8	450,00
SCA 6085/05	5	1,15	2,10	3,15	2,08	0,51	1,52	2,14	60 x 45 x 208	18,3	495,00
SCA 6085/06	6	1,38	2,33	3,38	2,33	0,51	1,70	2,34	60 x 45 x 233	22,3	541,00
SCA 6085/07	7	1,62	2,57	3,62	2,58	0,51	1,90	2,55	60 x 45 x 258	24,9	586,00
SCA 6085/08	8	1,85	2,80	3,85	2,83	0,51	2,06	2,68	60 x 45 x 283	26,0	632,00

Scala professionale

Con piattaforma di lavoro regolamentare e base stabilizzatrice su ruote auto-frenante

Cod. 6082N - 6082C

- ★ 6082N Scala a palchetto pieghevole per il rimessaggio certificata EN131
- ★ 6082C Scala a palchetto pieghevole per il rimessaggio con basetta zavorrata certificata anti-ribaltamento EN131-7
- ★ Con dispositivo pieghevole rapido con cerniera
- ★ Gradino anti-scivolo profondo mm. 83 unito al montante mediante robusta saldatura ad angolo nascosta alla vista
- ★ Montante scatolato a doppia anima mm. 80x23. alettato
- ★ Piattaforma di lavoro mm. 670x520 con fermapièdi alto mm. 100
- ★ Parapetto di sicurezza regolamentare alto mt. 1
- ★ Ampio ripiano porta-attrezzi in alluminio anti-ruggine dimensioni mm. 200x550 ribaltabile
- ★ Corrimano Ø 32 mm. su entrambi i lati di salita
- ★ Basetta stabilizzatrice frontale ad innesto calibrato indeformabile in alluminio anti-ruggine con montaggio e smontaggio rapido
- ★ Basetta stabilizzatrice posteriore dotata di ruote Ø 125 mm. con dispositivo auto-frenante
- ★ Maniglie laterali per il trasporto tipo "carriola"
- ★ Anno di produzione e marchio produttore
- ★ Libretto e norme d'uso

Ideata per impieghi importanti anche ad altezze modeste, consente un lavoro comodo e sicuro grazie all'ampia piattaforma provvista di fermapièdi regolamentare. Dispone di doppio corrimano e di una larga basetta stabilizzatrice con puntoni frenanti per garantire buona stabilità e sicurezza, facile da chiudere e sistemare in poco spazio.



Scale in alluminio



Scala ad apertura e chiusura rapida
 Dispositivo pieghevole rapido mediante barre distanziatrici premontate con cerniera in alluminio anti-ruggine a bloccaggio manuale

In foto articolo SCA 6082N/10

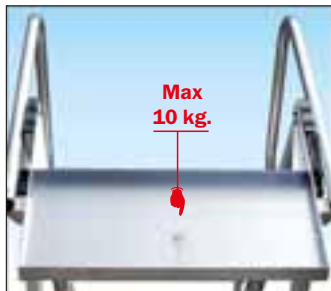

Grande vaschetta porta-oggetti ribaltabile con portata fino a 10 kg.
 Ripiano di dimensioni mm. 200 x 550 ribaltabile per il trasporto realizzato in alluminio anti-ruggine permette un sicuro appoggio per gli attrezzi



Gradini profondi 83 mm. molto robusti saldati su spessori maggiorati
 Unito al montante verticale mediante robusta saldatura ad angolo nascosta alla vista a garanzia della massima stabilità e di lunga affidabilità nel tempo



Basetta posteriore AUTO-FRENANTE con ruote per il trasporto a carriola
 Realizzata in alluminio è smontabile per il trasporto ed utilizza ruote in gomma nera Ø 125 mm. e tamponi a terra che frenano la scala automaticamente



Basetta stabilizzatrice ad innesto calibrato indeformabile con montaggio e smontaggio rapido
 Facile montaggio/smottaggio e scarica le sollecitazioni sul profilo garantendo la massima solidità nel tempo

Scala professionale

ACCESSORI

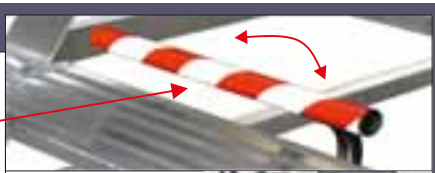
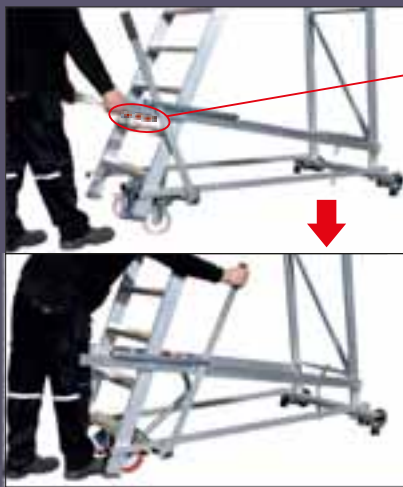

Sistema frenate con anti-itrusione e piedi di appoggio a terra

Permette il comodo spostamento della scala a carrello su n° 4 ruote e la barra anti-itrusione ad apertura automatica consente l'accesso e l'uso della scala solo quando frenata nel modo corretto

Codice	Prezzo	
SCC CDRW2	252,00	

Versione 6082C ANTI-RIBALTAMENTO

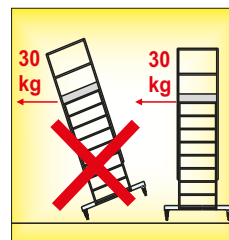

IN CONFORMITA'
NORMA
EN 131-7
PER SCALE A
PALCHETTO CON
PIATTAFORMA DI
LAVORO ATTIVO

Collaudata per resistere a spinte orizzontali fino a 30 kg al livello della piattaforma di lavoro

La scala aggiunge una zavorra amovibile realizzata con profili d'acciaio verniciato e fissati sulla basetta stabilizzatrice posteriore con apposite viti passanti



Altezza di lavoro + 2 mt.
Altezza totale: + 1,00 mt.
Altezza piattaforma

Zavorra applicata a partire da 6082C/07 in poi



Grande piattaforma di lavoro regolamentare realizzata 100% in alluminio anti-ruggine

Di dimensioni 670 x 520 mm. è provvista di parapetto completo alto mt. 1,0 e fermapiedi alto 100 mm.

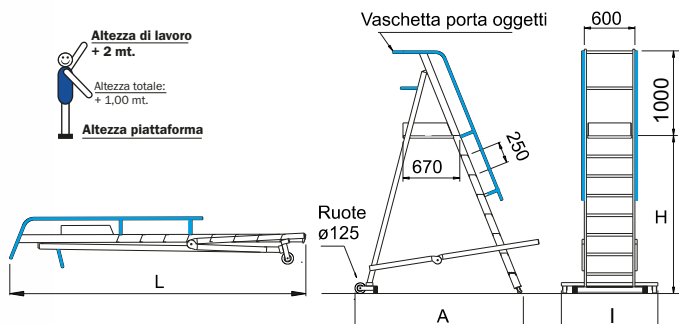

Codice Articolo	Gradini piattaforma compresa n°	Lunghezza L mt.	Altezza piattaforma H mt.	Altezza di lavoro piano + 2mt mt.	Larghezza basetta I cm.	Scartamento A mt.	Peso kg.	Prezzo versione 6082N Euro	Prezzo versione 6082C Euro
SCA 6082C/04	4	2,15	0,94	2,94	90	1,31	25	–	735,00
SCA 6082C/05	5	2,40	1,17	3,17	90	1,48	28	–	766,00
SCA 6082C/06	6	2,65	1,40	3,40	90	1,65	30	–	804,00
SCA 6082N/07	7	2,90	1,63	3,63	90	1,82	32	838,00	950,00
SCA 6082N/08	8	3,15	1,86	3,86	100	1,99	34	873,00	995,00
SCA 6082N/09	9	3,40	2,10	4,10	100	2,16	36	904,00	1.037,00
SCA 6082N/10	10	3,65	2,33	4,33	110	2,33	39	954,00	1.087,00
SCA 6082N/12	12	4,15	2,79	4,79	120	2,67	43	1.025,00	N.A.
SCA 6082N/14	14	4,65	3,26	5,26	130	3,01	46	1.134,00	N.A.
SCA 6082N/16	16	5,15	3,72	5,72	140	3,35	48	1.237,00	N.A.
SCA 6082N/17	17	5,40	3,95	5,95	140	3,52	50	1.278,00	N.A.

Scala professionale

Con piattaforma di lavoro regolamentare e base stabilizzatrice su ruote auto-frenante

Cod. 6083 - 6083A

- ★ 6083 Scala a palchetto pieghevole per il rimessaggio conforme DL 81 (portata 100 kg.)
- ★ 6083A Scala a palchetto pieghevole per il rimessaggio con staffe stabilizzatrici certificate anti-ribaltamento EN131-7 (portata 150 kg.)
- ★ Gradino anti-scivolo profondo mm. 83 unito al montante mediante robusta saldatura ad angolo nascosta alla vista
- ★ Montante scatolato a doppia anima mm. 80x23 alettato
- ★ Piattaforma di lavoro mm. 670x517 con fermapiedi di mm. 100
- ★ Parapetto di sicurezza regolamentare alto mt. 1
- ★ Ampio ripiano porta-attrezzi in alluminio anti-ruggine dimensioni mm. 200x550 ribaltabile
- ★ Corrimano Ø 32 mm. su entrambi i lati di salita
- ★ Basetta stabilizzatrice posteriore dotata di ruote Ø 125 mm. con dispositivo auto-frenante
- ★ Maniglie laterali per il trasporto tipo "carriola"
- ★ Piedini ad innesto anti-distacco maggiorati con superficie di appoggio anti-sdrucchiolo
- ★ Anno di produzione e marchio produttore
- ★ Libretto e norme d'uso

Ideata per impieghi importanti con cavalletto semi verticale, consente l'uso anche in affiancamento frontale e garantisce un lavoro comodo e sicuro grazie all'ampia piattaforma provvista di fermapiede regolamentare. Dispone di doppio corrimano e di basetta stabilizzatrice con puntoni frenanti per garantire buona stabilità e sicurezza.



Volantino a vite con stretta manuale

Scala richiudibile con barre distanziali a smontaggio rapido con vite volantino

Possono essere smontate velocemente per ripiegare la scala quando non usata

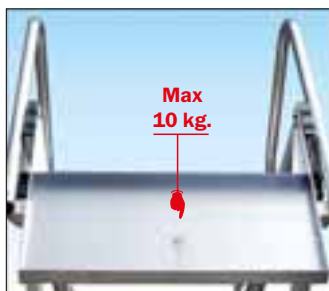

Max 10 kg.

Grande vaschetta porta-oggetti ribaltabile con portata fino a 10 kg.

Ripiano di dimensioni mm. 200 x 550 ribaltabile per il trasporto realizzato in alluminio anti-ruggine permette un sicuro appoggio per gli attrezzi



Gradini profondi 83 mm. molto robusti saldati su spessori maggiorati

Unito al montante verticale mediante robusta saldatura ad angolo nascosta alla vista a garanzia della massima stabilità e di lunga affidabilità nel tempo



Basetta posteriore AUTO-FRENANTE con ruote per il trasporto a carriola

Realizzata in alluminio è smontabile per il trasporto ed utilizza ruote in gomma nera Ø 125 mm. e tamponi a terra che frenano la scala automaticamente



Base rinforzata con nervature anti-urto e piedini ad innesto anti-distacco

Con nervature di rinforzo in alluminio anti-ruggine saldate contro gli urti laterali e dotata di piedini ad innesto che evitano il distacco accidentale



Danni a cose e persone
3.000.000



In foto articolo SCA 6083/10

Scala professionale a palchetto

ACCESSORI

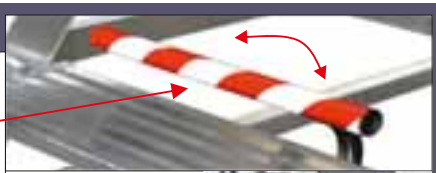
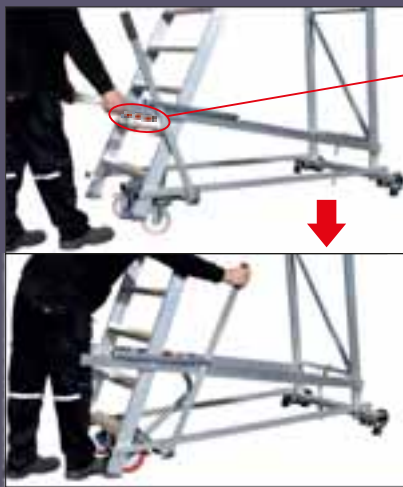

Sistema frenate con anti-itrusione e piedi di appoggio a terra

Permette il comodo spostamento della scala a carrello su n° 4 ruote e la barra anti-itrusione ad apertura automatica consente l'accesso e l'uso della scala solo quando frenata nel modo corretto

Codice	Prezzo	
SCC CDRW2	252,00	

Versione 6083A ANTI-RIBALTAMENTO

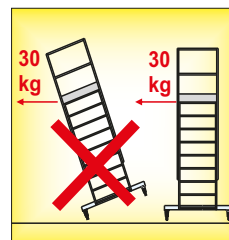

IN CONFORMITA'
NORMA
EN 131-7
 PER SCALE A
 PALCHETTO CON
 PIATTAFORMA DI
 LAVORO ATTIVO

Collaudata per resistere a spinte orizzontali fino a 30 kg al livello della piattaforma di lavoro

La scala aggiunge n° 2 staffe stabilizzatrici laterali con fissaggio rapido allungabili velocemente con sfilo telescopico che consentono di stabilizzare perfettamente la scala in ogni situazione.

PORTATA

150 kg



Staffe applicate a partire da 6083A/05 in poi



Grande piattaforma di lavoro regolamentare realizzata 100% in alluminio anti-ruggine

Di dimensioni 670 x 517 mm. è provvista di parapetto completo alto mt. 1,0, e fermapiedi alto 100 mm.

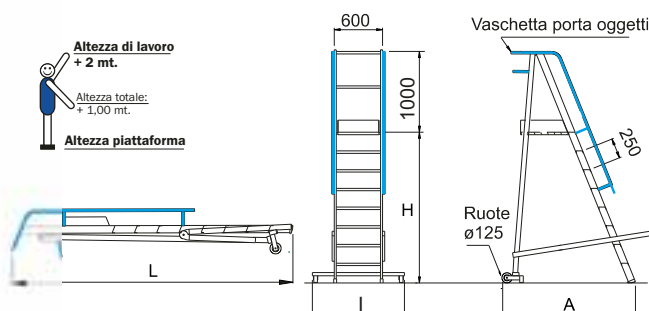

Codice Articolo	Gradini piattaforma compresa n°	Lunghezza L mt.	Altezza piattaforma H mt.	Altezza di lavoro piano + 2mt mt.	Larghezza basetta I cm.	Scartamento A mt.	Peso kg.	Prezzo versione 6083	Prezzo versione 6083A
								Euro	Euro
SCA 6083/04	4	2,15	0,94	2,94	90	1,27	19,0	–	623,00
SCA 6083/05	5	2,40	1,17	3,17	90	1,39	22,0	653,00	786,00
SCA 6083/06	6	2,65	1,40	3,40	90	1,50	25,0	692,00	835,00
SCA 6083/07	7	2,90	1,63	3,63	90	1,62	28,0	726,00	879,00
SCA 6083/08	8	3,15	1,86	3,86	100	1,73	31,0	760,00	924,00
SCA 6083/09	9	3,40	2,10	4,10	100	1,84	34,0	792,00	965,00
SCA 6083/10	10	3,65	2,33	4,33	110	1,96	37,0	832,00	1.015,00
SCA 6083/12	12	4,15	2,79	4,79	120	2,18	40,0	902,00	1.082,00
SCA 6083/14	14	4,65	3,26	5,26	130	2,41	43,0	1.001,00	1.195,00
SCA 6083/16	16	5,15	3,72	5,72	140	2,64	46,0	1.094,00	1.298,00
SCA 6083/17	17	5,40	3,95	5,95	140	2,75	49,0	1.135,00	N.A.

Scala professionale

Con piattaforma di lavoro regolamentare e base stabilizzatrice ANTI-RIBALTAMENTO

Cod. 6087

- ★ Scala a palchetto scomponibile con basette stabilizzatrici ANTI-RIBALTAMENTO
- ★ Gradino anti-scivolo profondo mm. 83 unito al montante mediante robusta saldatura ad angolo nascosta alla vista
- ★ Montante scatolato a doppia anima mm. 80x23 alettato
- ★ Piattaforma di lavoro mm. 600x660 con fermapiedi alto mm. 100
- ★ Parapetto di sicurezza regolamentare alto mt. 1
- ★ Doppia basetta stabilizzatrice maggiorata anti-ribaltamento ad innesto calibrato indeformabile in alluminio anti-ruggine con montaggio e smontaggio rapido
- ★ Corrimano Ø 32 mm. su entrambi i lati
- ★ Basetta stabilizzatrice posteriore dotata di ruote Ø 125 mm. con dispositivo auto-frenante
- ★ Maniglie laterali per il trasporto tipo "carriola"
- ★ Anno di produzione e marchio del produttore
- ★ Libretto e norme d'uso

Ideata per effettuare manutenzione industriale impegnativa in modo comodo e pratico, ma soprattutto con una sicurezza superiore grazie alla doppia basetta stabilizzatrice maggiorata che ne assicura la certificazione ANTI-RIBALTAMENTO per compensare spinte orizzontali fino a 30 kg.

Collaudata anti-ribaltamento fino a 30 kg. orizzontali !

NORMATIVE ANTI-RIBALTAMENTO

EN 131/3-7

**NF P93-352
NF P93-353**

PER SCALE A PALCHETTO CON PIATTAFORMA DI LAVORO ATTIVO

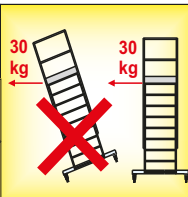

Corrimano realizzato in tubo tondo Ø 30 mm. con fissaggio regolabile
Fissati mediante viti a cavallotto con bullone e rondella in nylon lubrificante permettono il montaggio e smontaggio rapido e di regolare la posizione



Gradini profondi 83 mm. molto robusti saldati su spessori maggiorati
Unito al montante verticale mediante robusta saldatura ad angolo nascosta alla vista a garanzia della massima stabilità e di lunga affidabilità nel tempo



Basetta posteriore AUTO-FRENANTE con ruote per il trasporto a carriola
Realizzata in alluminio è smontabile per il trasporto ed utilizza ruote in gomma nera Ø 125 mm. e tamponi a terra che frenano la scala automaticamente



INNESTO CALIBRATO MASSIMA SOLIDITA' CON MONTAGGIO E SMONTAGGIO RAPIDO
BASSETTA MAGGIORATA ANTI-RIBALTAMENTO
Basetta ANTI-RIBALTAMENTO ad innesto calibrato indeformabile con montaggio e smontaggio rapido
Facile montaggio/smontaggio e scarica le sollecitazioni sul profilo garantendo la massima solidità nel tempo



100%
MADE IN ITALY
PRODUCT

NORMA

EN 131/3-7

**NF P93-352
NF P93-353**

PORTATA

150 kg

GARANZIA

10 anni

ASSICURAZIONE PRODOTTO

Danni a cose e persone

3.000.000

In foto articolo SCA 6087/07

Scala professionale



Grande piattaforma regolamentare in alluminio con protezioni di sicurezza

Realizzata con dimensioni 60 x 66 cm. è provvista di parapetto alto mt. 1,0, con protezione intermedia e di fermapiedi alto 20 cm. permette di eseguire lavorazioni importanti con grande comodità e nella massima sicurezza



In foto articolo SCA 6087/08

Scala interamente smontabile ideale lo stoccaggio ed il trasporto
 Realizzata ad elementi componibili uniti con apposite viti di fissaggio garantisce un ingombro contenuto e compatto



In foto articolo SCA 6087/06

Con certificazione ANTI-RIBALTAMENTO sporgersi non è più un problema !

Scale in alluminio

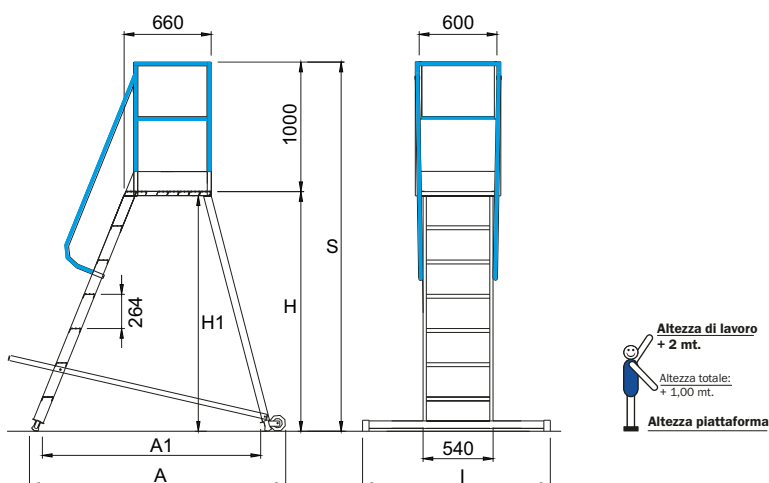

ACCESSORI

Grande vaschetta porta-attrezzi amovibile
 realizzata completamente in alluminio anti-ruggine con dimensioni cm. 22 x 54



Codice	Descrizione	Prezzo
SCC VASC6087	Vaschetta porta-attrezzi	54,00

Codice Articolo	Gradini piattaforma compresa n°	Altezza scala S mt.	Altezza piattaforma H mt.	Altezza di lavoro piano + 2mt mt.	Altezza di ingombro H1 mt.	Scartamento base A mt.	Scartamento interno base A1 mt.	Larghezza bassetta l cm.	Peso kg.	Prezzo Euro
SCA 6087/03	3	1,80	0,80	2,80	0,75	1,30	0,98	110	22,0	562,00
SCA 6087/04	4	2,06	1,06	3,06	1,02	1,45	1,16	110	23,0	589,00
SCA 6087/05	5	2,32	1,32	3,32	1,29	1,63	1,33	130	26,0	665,00
SCA 6087/06	6	2,59	1,59	3,59	1,55	1,80	1,54	130	27,5	703,00
SCA 6087/07	7	2,85	1,85	3,85	1,82	1,98	1,69	145	30,5	781,00
SCA 6087/08	8	3,12	2,12	4,12	2,08	2,13	1,87	145	32,5	831,00

Scala professionale

A cavalletto con doppia salita

Cod. 6015 - 6025

- ★ Gradino anti-scivolo profondo mm. 83 unito al montante mediante robusta saldatura ad angolo nascosta alla vista
- ★ Montante scatolato a doppia anima mm. 80x23
- ★ Cintino in nylon di sicurezza anti-divaricamento
- ★ Base rinforzata anti-urto con nervature in alluminio anti-ruggine saldate sulla scala
- ★ Piedini ad innesto anti-distacco maggiorati con superficie di appoggio anti-sdrucchiolo
- ★ Piattaforma in alluminio a ponte automatico mm. 560 x 290 con dispositivo anti-chiusura e paraginocchia di sicurezza alto 50 cm. (solo per versione scala SCA 6025)
- ★ Imballo in termoretraibile forte 80 micron
- ★ Anno di produzione e marchio del produttore
- ★ Libretto e norme d'uso

Uno strumento ideale per gli impieghi in interni ed esterni su superfici piane, molto robusta e particolarmente affidabile nel tempo, permette doppia salita e doppia efficacia sempre nella massima comodità e sicurezza.

100%
MADE IN
ITALY
PRODUCT

NORMA

EN 131/1-2-3

PORTATA

150 kg

GARANZIA

10 anni

ASSICURAZIONE
PRODOTTO

Danni a cose e persone

3.000.000



In foto articolo SCA 6015/08

Scale in alluminio



Finitura terminale piatta con robusta cerniera in acciaio zincato

Offre un comodo ripiano di dimensioni mm 200 x 300 e permette un'apertura e la chiusura rapida della scala per un utilizzo immediato



Gradini profondi 83 mm. molto robusti saldati su spessori maggiorati

Unito al montante verticale mediante robusta saldatura ad angolo nascosta alla vista a garanzia della massima stabilità e di lunga affidabilità nel tempo



Base rinforzata con nervature anti-urto e piedini ad innesto anti-distacco

Con nervature di rinforzo in alluminio anti-ruggine saldate contro gli urti laterali e dotata di piedini ad innesto che evitano il distacco accidentale

Scala professionale

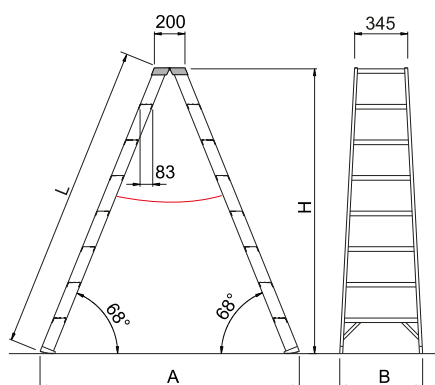

Altezza di lavoro
+ 2 mt.
3° ultimi gradini



N.B. Articolo **SCA 6015/12** dispone di barre distanziatrici di sicurezza anti-apertura e anti-chiusura automatiche realizzate in robusto profilato di alluminio anti-ruggine

Versione 6025 con piattaforma a ponte automatico in alluminio

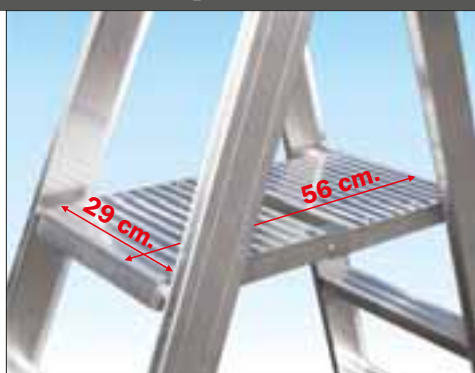

NORMA
D.Lgs. 81

PORTATA
100 kg

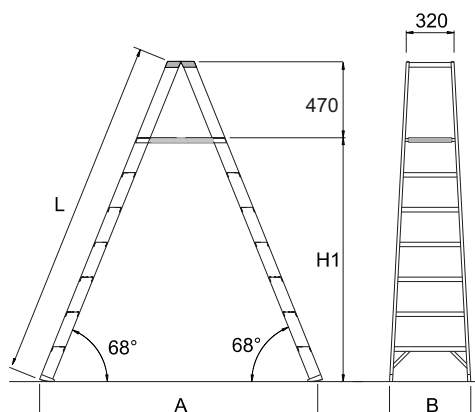

Altezza di lavoro
+ 2 mt.
Altezza totale:
+ 0,50 mt.
Altezza piattaforma



In foto articolo SCA 6025/05

Codice Articolo	Gradini ripiano compreso n°	Lunghezza L mt.	Altezza cavalletto H mt.	Larghezza scala B mt.	Scartamento A mt.	Peso kg.	Prezzo	Codice Articolo	Gradini piattaforma compreso n°	Altezza piattaforma H1 mt.	Prezzo
							Euro				Euro
SCA 6015/05	2x5	1,28	1,16	0,47	1,13	7,5	125,00				
SCA 6015/06	2x6	1,53	1,39	0,49	1,32	9,0	141,00				
SCA 6015/07	2x7	1,78	1,62	0,52	1,50	10,5	159,00	SCA 6025/05	2x5 + 50cm	1,16	201,00
SCA 6015/08	2x8	2,03	1,86	0,54	1,69	12,0	178,00	SCA 6025/06	2x6 + 50cm	1,40	222,00
SCA 6015/09	2x9	2,28	2,09	0,57	1,88	13,5	199,00				
SCA 6015/10	2x10	2,53	2,32	0,59	2,07	15,0	221,00	SCA 6025/08	2x8 + 50cm	1,85	269,00
SCA 6015/12	2x12	3,03	2,78	0,64	2,44	18,5	262,00	SCA 6025/10	2x10 + 50cm	2,32	314,00

Scala professionale

A doppia salita con piattaforma a ponte e base stabilizzatrice ANTI-RIBALTAMENTO

Cod. 6088 - 6088P

- ★ Scala a ponte scomponibile con basette stabilizzatrici ANTI-RIBALTAMENTO
- ★ Gradino anti-scivolo profondo mm. 83 unito al montante mediante robusta saldatura ad angolo nascosta alla vista
- ★ Montante scatolato a doppia anima mm. 80 x 23 alettato
- ★ Piattaforma di lavoro mm. 600x750 con fermapièdi alto mm. 100
- ★ Parapetto di sicurezza regolamentare alto mm. 110
- ★ Doppia basetta stabilizzatrice maggiorata anti-ribaltamento ad innesto calibrato indeformabile in alluminio anti-ruggine con montaggio e smontaggio rapido
- ★ Doppio corrimano Ø 32 mm. su entrambi i lati
- ★ Basetta stabilizzatrice posteriore dotata di ruote Ø 125 mm. con dispositivo auto-frenante
- ★ Maniglie laterali per il trasporto tipo "carriola"
- ★ Anno produzione e marchio produttore
- ★ Libretto e norme d'uso

Ideata per effettuare manutenzione industriale impegnativa in modo comodo e pratico, ma soprattutto con una sicurezza superiore grazie alla doppia basetta stabilizzatrice maggiorata che ne assicura la certificazione ANTI-RIBALTAMENTO per compensare spinte orizzontali fino a 30 kg, e alla doppia basetta stabilizzatrice. Disponibile anche senza maniglie e senza basette ma con piastre di fissaggio a terra per il superamento di ostacoli fissi.

Collaudata anti-ribaltamento fino a 30 kg. orizzontali !

NORMATIVE ANTI-RIBALTAMENTO

EN 131/3-7

**NF P93-352
NF P93-353**

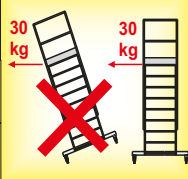

PER SCALE A PALCHETTO CON PIATTAFORMA DI LAVORO ATTIVO

100%
MADE IN ITALY
PRODUCT

NORMA

EN 131/3-7

**NF P93-352
NF P93-353**

PORTATA

150 kg

GARANZIA

10 anni

ASSICURAZIONE PRODOTTO

Danni a cose e persone

3.000.000



In foto articolo SCA 6088/08



Corrimano realizzato in tubo tondo Ø 32 mm. con fissaggio regolabile
Fissati mediante viti a cavallotto con bullone e rondella in nylon lubrificante permettono il montaggio e smontaggio rapido e di regolare la posizione



Gradini profondi 83 mm. molto robusti saldati su spessori maggiorati

Unito al montante verticale mediante robusta saldatura ad angolo nascosta alla vista a garanzia della massima stabilità e di lunga affidabilità nel tempo



Basetta posteriore AUTO-FRENANTE con ruote per il trasporto a carriola

Realizzata in alluminio è smontabile per il trasporto ed utilizza ruote in gomma nera Ø 125 mm. e tamponi a terra che frenano la scala automaticamente



INNESTO CALBRATO MASSIMA SOLIDITA' CON MONTAGGIO E SMONTAGGIO RAPIDO

BASETTA MAGGIORATA ANTI-RIBALTAMENTO

Basetta ANTI-RIBALTAMENTO ad innesto calibrato indeformabile con montaggio e smontaggio rapido

Facile montaggio/smontaggio e scarica le sollecitazioni sul profilo garantendo la massima solidità nel tempo

Scala professionale

Versione fissa 6088P con piastre di fissaggio al suolo



In foto articolo SCA 6088P/08



Fornita senza basette stabilizzatrici ma dotata di n° 4 piastre di fissaggio realizzate in alluminio anti-ruggine per fissare la scala al suolo mediante appositi tasselli

NORMA
D.Lgs. 81 

PORTATA
100 kg



Scale in alluminio

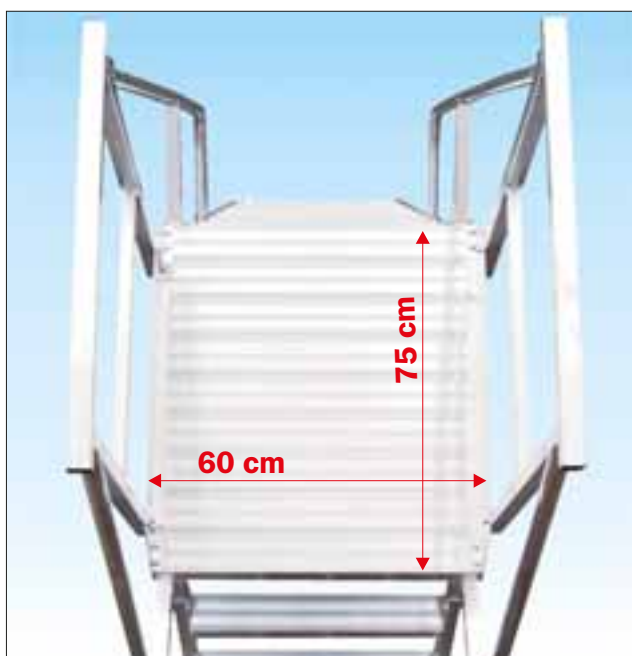

Grande piattaforma a ponte di lavoro in alluminio con protezioni di sicurezza regolamentari

Realizzata con dimensioni 750 x 600 mm. è provvista di parapetto alto mt. 1,0 con protezione intermedia e di fermapièdi alto 200 mm. permette di eseguire lavorazioni importanti con grande comodità e sicurezza.

Altezza di lavoro + 2 mt.
Altezza totale: + 1,00 mt.
Altezza piattaforma

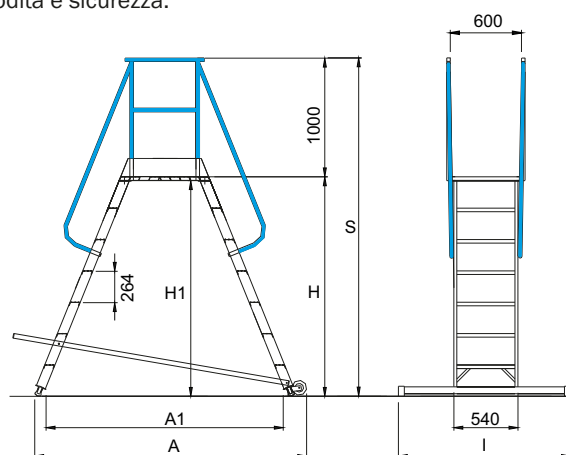

Codice Articolo	Gradini piattaforma compresa n°	Altezza piattaforma H mt.	Altezza di lavoro piano + 2mt mt.	Altezza di ingombro H1 mt.	Scartamento base A mt.	Scartamento interno base A1 mt.	Larghezza basetta I cm.	Peso kg.	Prezzo 6088P con piastre D.L.81 Euro	Prezzo 6088 con basette EN131-7 Euro
SCA 6088/03	2x3	0,80	2,80	0,75	1,44	1,15	110	24,0	558,00	614,00
SCA 6088/04	2x4	1,06	3,06	1,02	1,70	1,40	110	26,0	605,00	664,00
SCA 6088/05	2x5	1,32	3,32	1,29	1,90	1,60	130	29,0	674,00	742,00
SCA 6088/06	2x6	1,59	3,59	1,55	2,10	1,80	130	31,0	721,00	793,00
SCA 6088/07	2x7	1,85	3,85	1,82	2,30	2,00	145	33,0	767,00	844,00
SCA 6088/08	2x8	2,12	4,12	2,08	2,50	2,22	145	36,5	849,00	933,00

Scala professionale

Dritta in appoggio a pioli

Cod. 680N

- ★ Scala dritta in appoggio
- ★ Piolo quadrato mm. 30 x 30 anti-scivolo
- ★ Attacco piolo-montante con doppia bordatura interna ed esterna al montante verticale
- ★ Montante maggiorato per tutte le misure
- ★ Tappi e piedini ad innesto anti-distacco maggiorati con superficie di appoggio anti-scivolo
- ★ Modelli versione 680N/da 12 a 21 gradini dotati di basetta stabilizzatrice ad innesto calibrato indeformabile in alluminio anti-ruggine con montaggio e smontaggio rapido
- ★ Imballo in termoretraibile forte 80 micron
- ★ Anno di produzione e marchio del produttore
- ★ Libretto e norme d'uso

Leggera e maneggevole, rappresenta la base della grande gamma Frigerio, nella sua semplicità risulta molto solida e robusta, con la doppia bordatura dei gradini ha sempre una marcia in più, perché conferiscono alla scala una solidità superiore di fronte ad urti e sollecitazioni a garanzia di una lunga durata e affidabilità nel tempo. È ideale per semplici lavorazioni in appoggio a parete o per accedere a piani rialzati.



Danni a cose e persone
3.000.000



Scale in alluminio

ACCESSORI Ancoraggio rapido della scala a muro con piastra di fissaggio in alluminio anti-ruggine

Comprende verifica a disegno tecnico



Codice	Prezzo
SCC KTM	176,00



Piolo quadro mm. 30 x 30 anti-scivolo molto robusto con doppia bordatura
 Unione tra piolo e montante con doppia bordatura, interna ed esterna, per la massima solidità contro urti accidentali ed una lunga durata nel tempo

Fino alla misura 10



Piedino di appoggio

Realizzati in durevole materiale sintetico consentono la massima superficie di appoggio a terra quando la scala è in posizione d'uso

A partire dalla misura 11



INNESTO CALIBRATO MASSIMA SOLIDITA'

MONTAGGIO E SMONTAGGIO RAPIDO

Basetta stabilizzatrice smontabile ad innesto calibrato indeformabile
 L'innesto calibrato permette un facile montaggio e smontaggio e distribuisce le sollecitazioni all'interno del profilo montante garantendo la massima solidità e indeformabilità nel tempo

In foto articolo SCA 680N/11

Scala professionale

ACCESSORI



Possibilità di realizzare tutti gli articoli 680 con larghezza maggiorata a 45 cm o a 51 cm.

Corrimano in alluminio

Realizzato in tubo tondo Ø 32 mm. di alluminio anti-ruggine smontabile per il trasporto.

Viene fissato alla scala mediante viti a cavalletto in acciaio zincato che consentono di regolare la posizione in altezza.

in foto articolo SCA 680N/10 + SCC CSP10



In foto articolo SCA 680N/12 - Versione EN131

N.B. Gli articoli **SCA 680N** fino alla misura **10** non dispongono della basetta stabilizzatrice perché non richiesto secondo UNI EN 131.

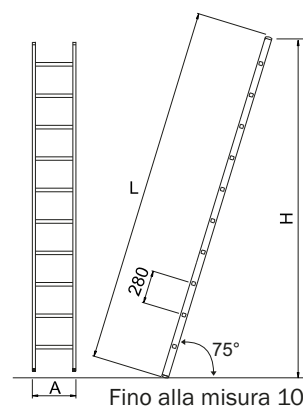
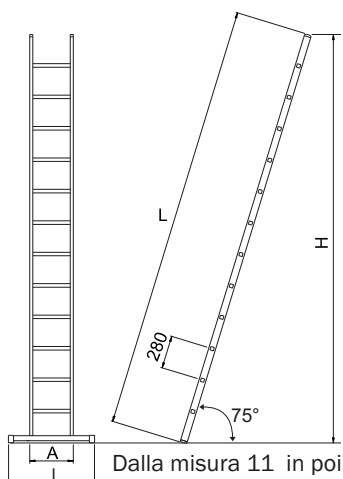

Codice Articolo	Gradini totali n°	Montante mm.	Lunghezza L mt.	Altezza		Larghezza scala A mt.	Larghezza basetta l cm.	Peso kg.	Prezzo EN 131 Euro	ACCESSORI Codice Articolo	Prezzo corrimano per n° 1 lato Euro
				H mt.							
SCA 680N/06	6	58 x 25	1,92	1,88	0,38	–	3,8	64,00	SCC CSP06	26,00	
SCA 680N/07	7	58 x 25	2,20	2,15	0,38	–	4,3	70,00	SCC CSP07	26,00	
SCA 680N/08	8	58 x 52	2,48	2,41	0,38	–	4,8	75,00	SCC CSP08	33,00	
SCA 680N/09	9	58 x 25	2,76	2,65	0,38	–	5,0	83,00	SCC CSP09	33,00	
SCA 680N/10	10	58 x 25	3,00	2,95	0,38	–	5,7	90,00	SCC CSP10	38,00	
SCA 680N/12	12	58 x 25	3,60	3,48	0,38	80	7,0	125,00	SCC CSP12	59,00	
SCA 680N/14	14	58 x 25	4,16	4,02	0,38	80	7,8	144,00	SCC CSP14	66,00	
SCA 680N/17	17	78 x 25	5,00	4,82	0,45	100	11,6	192,00	SCC CSP17	76,00	
SCA 680N/21	21	95 x 25	6,12	5,90	0,52	120	19,0	288,00	SCC CSP21	96,00	

Scala professionale

**Multiuso in due tronchi o a tre tronchi
a pioli con basetta stabilizzatrice**

Cod. 3045 - 3047

- ★ Scala 3045-3045Z multifunzione a due tronchi
- ★ Scala 3047-3047Z multifunzione a tre tronchi
- ★ Modelli 3045Z e 3047Z con dispositivo ad uso zoppo per compensare pendenze, scalinate o forti dislivelli
- ★ Piolo quadrato mm. 30x30 anti-scivolo
- ★ Attacco piolo-montante con doppia bordatura, interna ed esterna al montante verticale
- ★ Arresto tronchi a sfilo mediante ganci anti-sfilo in acciaio con sicura anti-sganciamento
- ★ Cintino in nylon di sicurezza anti-divaricamento
- ★ Barre distanziatrici in alluminio di sicurezza anti-chiusura
- ★ Basetta stabilizzatrice ad innesto calibrato indeformabile in alluminio anti-ruggine con montaggio e smontaggio rapido
- ★ Tappi e piedini ad innesto anti-distacco con superficie anti-scivolo
- ★ Fusioni in alluminio colate per gravità garantiscono maggiore tenuta sotto sforzo e maggiore resistenza agli urti
- ★ Imballo in termoretraibile forte 80 micron
- ★ Anno di produzione e marchio del produttore
- ★ Libretto e norme d'uso

Una scala versatile che si adatta velocemente a diverse posizioni di lavoro garantendo sempre ottima stabilità e sicurezza, con in più la possibilità di lavorare zoppa su scale d'interni e forti dislivelli. Lo sfilo in tre tronchi rispetto allo sfilo in due tronchi, consente di raggiungere altezze maggiori, mantenendo invariato l'ingombro nel trasporto.

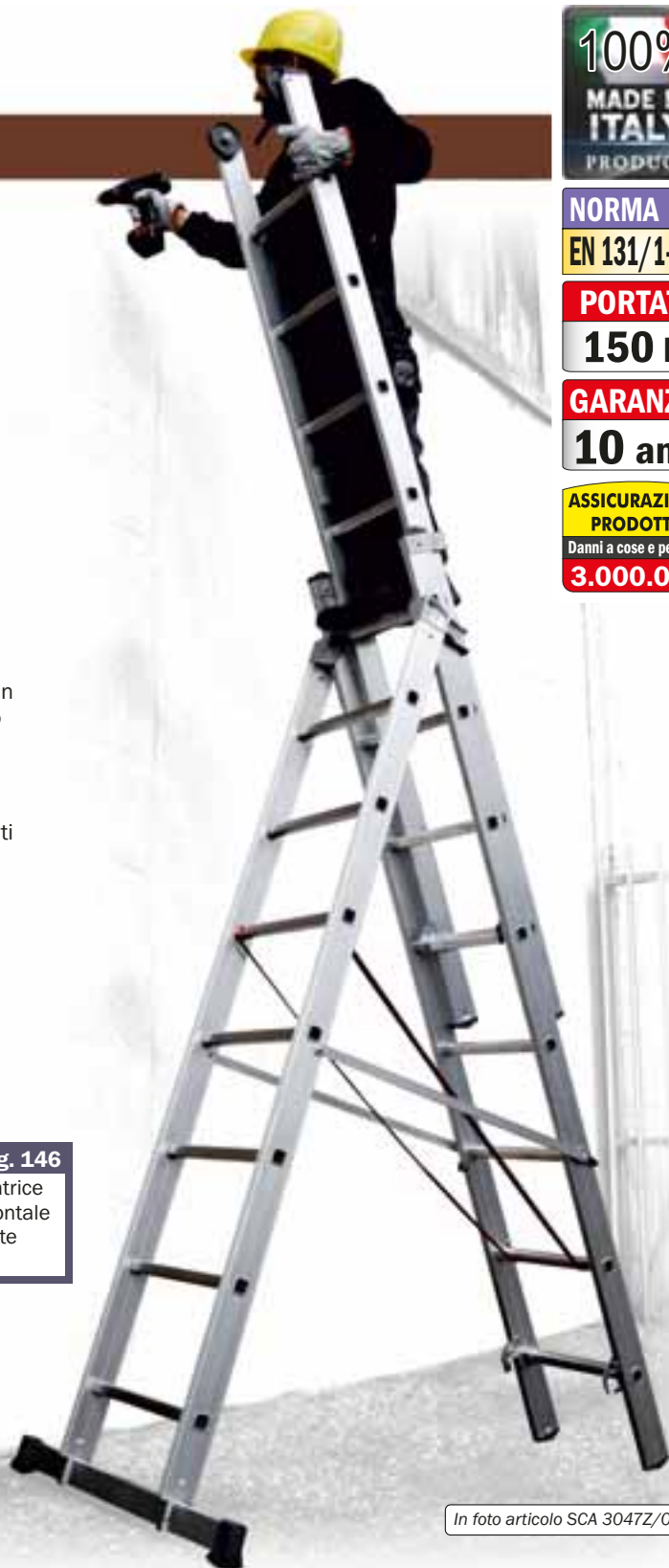

In foto articolo SCA 3047Z/08



Fusioni in alluminio colate per gravità e cerniere a sfilo in profilo estruso

La colata a gravità garantisce maggiore tenuta sotto sforzo e le cerniere a sfilo in profilo d'alluminio estruso offrono grande resistenza ed evitano la ruggine

ACCESSORI vedi pag. 146

- Basetta telescopica livellatrice
- Basetta telescopica orizzontale
- Basetta con livellatori a vite
- Basetta con ruote

N.B. Articoli **SCA 3045Z** e articoli **SCA 3047Z** sono dotati di dispositivo ad uso «ZOPPO» che consente di compensare pendenze, scalinate o forti dislivelli per poter adattare la scala anche alle condizioni più difficili



Piolo quadro mm. 30 x 30 anti-scivolo molto robusto con doppia bordatura

Collegamento del piolo al montante con doppia bordatura, interna ed esterna, per la massima solidità contro urti accidentali ed una lunga durata nel tempo



Barre distanziatrici in alluminio di sicurezza anti-chiusura per dislivelli

Realizzate in alluminio anti-ruggine consentono l'uso zoppo della scala su dislivelli ed evitano l'apertura-chiusura imprevista della scala quando in uso a cavalletto oltre l'altezza consentita



INNESTO CALIBRATO MASSIMA SOLIDITA'

MONTAGGIO E SMONTAGGIO RAPIDO

Basetta stabilizzatrice smontabile ad innesto calibrato indeformabile

L'innesto calibrato permette un facile montaggio e smontaggio e distribuisce le sollecitazioni all'interno del profilo montante garantendo la massima solidità e indeformabilità nel tempo



Gancio di sicurezza anti-sfilo in acciaio a bloccaggio automatico

Ad elevata tenuta e molto robusto consente il bloccaggio automatico dello sfilo dei tronchi in corrispondenza di ogni gradino, sganciabile manualmente agendo sull'apposita linguetta

Scala 3045 - in due tronchi

Certificata EN 131 con sviluppo fino a 8,28 mt. **SENZA l'uso di rompi-tratta !**

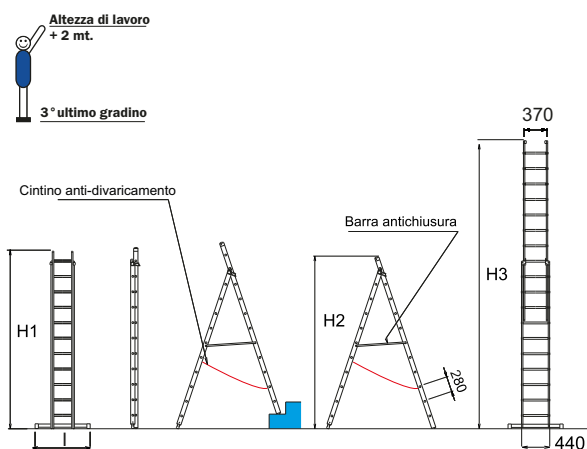

In foto articolo SCA 3045Z/11



In foto articolo SCA 3045Z/09

Codice Articolo	Gradini	Normative	Portata	Montante	Lunghezza chiusa		Lunghezza sviluppata	Larghezza basetta	Larghezza 1° - 2° tronco	Peso	Prezzo
					H1 mt.	H2 mt.					
SCA 3045/06	6+6	EN 131	150	58 x 25	1,95	1,77	2,96	80	37/44	9,0	194,00
SCA 3045/07	7+7	EN 131	150	58 x 25	2,13	2,04	3,52	80	37/44	11,0	204,00
SCA 3045/08	8+8	EN 131	150	58 x 25	2,41	2,30	4,08	80	37/44	14,2	229,00
SCA 3045Z/10	9+10	EN 131	150	78 x 25	2,98	2,82	4,94	90	37/44	17,2	269,00
SCA 3045Z/12	11+12	EN 131	150	78 x 25	3,54	3,35	6,06	100	37/44	18,0	315,00
SCA 3045Z/14	13+14	EN 131	150	78 x 25	4,10	3,89	7,18	110	37/44	20,0	370,00
SCA 3045/16	16+16	EN 131	150	95 x 25	4,64	4,39	8,28	120	37/44	25,0	440,00

Scala 3047 - in tre tronchi

Certificata EN 131 con sviluppo fino a 10,10 mt. **SENZA l'uso di rompi-tratta !**

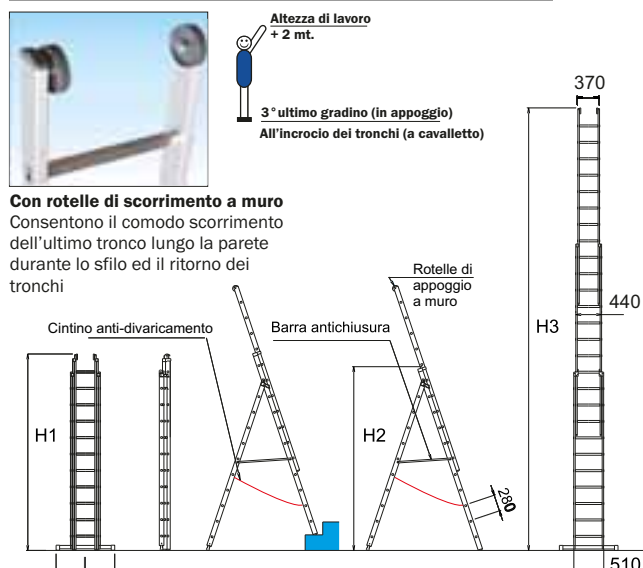

Con rotelle di scorrimento a muro

Consentono il comodo scorrimento dell'ultimo tronco lungo la parete durante lo sfilo ed il ritorno dei tronchi



In foto articolo SCA 3047/12



In foto articolo SCA 3047Z/08

Codice Articolo	Gradini totali	Normative	Portata	Montante	Lunghezza chiusa		Lunghezza sviluppata	Larghezza basetta	Larghezza 1° - 2° - 3° tronco	Peso	Prezzo
					H1 mt.	H2 mt.					
SCA 3047/06	6+6+6	EN 131	150	58 x 25	1,95	1,84	4,20	90	37/44/51	11,5	254,00
SCA 3047/07	7+7+7	EN 131	150	58 x 25	2,23	2,15	5,06	90	37/44/51	19,0	273,00
SCA 3047Z/08	7+8+8	EN 131	150	78 x 25	2,48	2,43	5,62	100	37/44/51	21,5	330,00
SCA 3047Z/09	8+9+9	EN 131	150	78 x 25	2,76	2,70	6,46	100	37/44/51	23,0	366,00
SCA 3047Z/10	9+10+10	EN 131	150	78 x 25	3,04	2,97	7,30	110	37/44/51	25,0	398,00
SCA 3047Z/11	10+11+11	EN 131	150	78 x 25	3,32	3,24	8,14	120	37/44/51	27,0	455,00
SCA 3047/12	12+12+12	EN 131	150	95 x 25	3,60	3,47	8,95	120	37/44/51	30,0	512,00
SCA 3047/14	14+14+14	EN 131	150	95 x 25	4,16	4,00	10,10	120	37/44/51	39,0	575,00

Scala professionale

**A sfilo in due tronchi o a tre tronchi
a pioli allungabile con sfilo manuale**

Cod. 3046N - 5048N

- ★ Scala 3046 in appoggio a due tronchi scomponibile
- ★ Scala 5048 in appoggio a tre tronchi scomponibile
- ★ Piolo quadrato mm. 30x30 anti-scivolo
- ★ Attacco piolo-montante con doppia bordatura, interna ed esterna al montante verticale
- ★ Altezza regolabile mediante meccanismo a sfilo manuale
- ★ Arresto tronchi a sfilo mediante ganci anti-sfilo in acciaio con sicura anti-sganciamento
- ★ Ogni tronco sfilabile e utilizzabile come scala d'appoggio
- ★ Ultimo tronco scala 5048N dotato di rotelle di scorrimento a muro
- ★ Basetta stabilizzatrice ad innesto calibrato indeformabile in alluminio anti-ruggine con montaggio e smontaggio rapido
- ★ Imballo in termoretraibile forte 80 micron
- ★ Anno di produzione e marchio del produttore
- ★ Libretto e norme d'uso

Una scala d'appoggio con caratteristiche base indicata per raggiungere altezze intermedie risulta essere la più leggera nella sua categoria. Lo sfilo in tre tronchi rispetto allo sfilo in due tronchi, consente di raggiungere altezze maggiori, mantenendo invariato l'ingombro nel trasporto.

NORMA
EN 131/1-2-3

PORTATA
150 kg

GARANZIA
10 anni

**ASSICURAZIONE
PRODOTTO**
Danni a cose e persone
3.000.000



Cerniere a sfilo in profilo estruso e sicurezza anti-sormonto in alluminio

Cerniere a sfilo realizzate in profilo estruso di alluminio ad altissima resistenza e dispositivo di sicurezza anti-sormonto dei tronchi realizzato in alluminio



Gancio di sicurezza anti-sfilo in acciaio a bloccaggio automatico

Ad elevata tenuta e molto robusto consente il bloccaggio automatico dello sfilo dei tronchi in corrispondenza di ogni gradino, sganciabile manualmente agendo sull'apposita linguetta



Piolo quadro mm. 30 x 30 anti-scivolo molto robusto con doppia bordatura

Collegamento del piolo al montante con doppia bordatura, interna ed esterna, per la massima solidità contro urti accidentali ed una lunga durata nel tempo



INNESTO CALBRATO MASSIMA SOLIDITA'

MONTAGGIO E SMONTAGGIO RAPIDO

Basetta stabilizzatrice smontabile ad innesto calibrato indeformabile

L'innesto calibrato permette un facile montaggio e smontaggio e distribuisce le sollecitazioni all'interno del profilo montante garantendo la massima solidità e indeformabilità nel tempo

In foto articolo SCA 5048N/10

Scala 3046N - in due tronchi

Certificata EN 131 con sviluppo fino a 7,57 mt. **SENZA l'uso di rompi-tratta !**

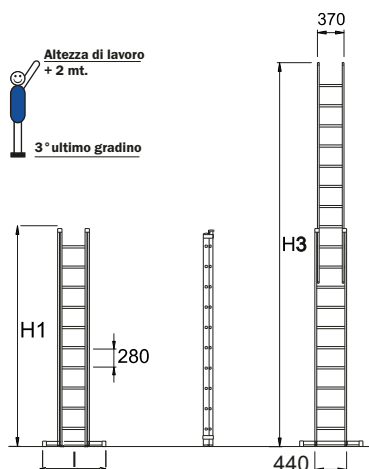

ACCESSORI vedi pag. 146

- Basetta telescopica livellatrice
- Basetta telescopica orizzontale
- Basetta con livellatori a vite
- Basetta con ruote



In foto articolo SCA 3046N/14

Codice Articolo	Gradini totali	Normative tipo	Portata mm.	Montante mm.	Lunghezza chiusa H1	Lunghezza sviluppata H3	Larghezza basetta l cm.	Larghezza 1° - 2° tronco cm.	Peso kg.	Prezzo EN 131 con basetta Euro
	n°				mt.	mt.				
SCA 3046N/06	6+6	EN 131	150	58 x 25	1,95	3,09	80	37/44	8,0	185,00
SCA 3046N/07	7+7	EN 131	150	58 x 25	2,13	3,65	80	37/44	9,0	197,00
SCA 3046N/08	8+8	EN 131	150	58 x 25	2,41	4,21	80	37/44	10,0	211,00
SCA 3046N/10	10+10	EN 131	150	78 x 25	2,98	5,33	90	37/44	14,0	256,00
SCA 3046N/12	12+12	EN 131	150	78 x 25	3,54	6,45	100	37/44	18,0	306,00
SCA 3046N/14	14+14	EN 131	150	78 x 25	4,10	7,57	110	37/44	20,5	359,00

Scala 5048N- in tre tronchi

Certificata EN 131 con sviluppo fino a 10,61 mt. **SENZA l'uso di rompi-tratta !**



Con rotelle di scorrimento a muro
 Consentono il comodo scorrimento dell'ultimo tronco lungo la parete durante lo sfilo ed il ritorno dei tronchi

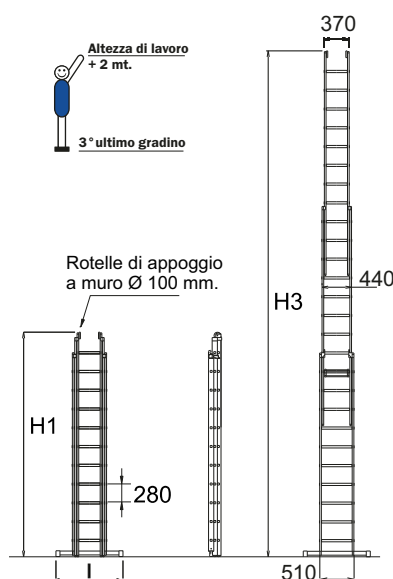

ACCESSORI vedi pag. 146

- Basetta telescopica livellatrice
- Basetta telescopica orizzontale
- Basetta con livellatori a vite
- Basetta con ruote



In foto articolo SCA 5048N/14

Codice Articolo	Gradini totali	Normative tipo	Portata kg.	Montante mm.	Lunghezza chiusa H1	Lunghezza sviluppata H3	Larghezza basetta l cm.	Larghezza 1° - 2° - 3° tronco cm.	Peso kg.	Prezzo EN 131 con basetta Euro
	n°				mt.	mt.				
SCA 5048N/08	8+8+8	EN 131	150	78 x 25	2,52	5,89	100	37/44/51	17,0	277,00
SCA 5048N/10	10+10+10	EN 131	150	78 x 25	3,05	7,57	110	37/44/51	23,1	382,00
SCA 5048N/12	12+12+12	EN 131	150	95 x 25	3,64	8,94	120	37/44/51	32,0	472,00
SCA 5048N/14	14+14+14	EN 131	150	95 x 25	4,20	10,61	120	37/44/51	37,0	517,00

Scala professionale

**A sfilo in due tronchi o a tre tronchi
a pioli allungabile con fune**

Cod. 3051N - 3060N

- ★ Scala 3051 in appoggio a due tronchi con fune
- ★ Scala 3060 in appoggio a tre tronchi con fune
- ★ Piolo quadrato mm. 30x30 anti-scivolo
- ★ Attacco piolo-montante con doppia bordatura, interna ed esterna al montante verticale
- ★ Scala 3060 con dispositivo di sfilo a doppia carrucola dimezza lo sforzo per lo sfilo dei due tronchi superiori
- ★ Altezza regolabile con un unica fune sia per lo sfilo che per il ritorno della scala
- ★ L'ultimo tronco scala 3060 regolabile con sfilo manuale è dotato di rotelle di scorrimento a muro e la fune consente lo sfilo simultaneo dei due tronchi superiori
- ★ I tronchi scala terminali sono dotati di rotelle di scorrimento a muro
- ★ Arresto tronchi a sfilo mediante bilanciere di aggancio automatico in alluminio anti-ruggine
- ★ Basetta stabilizzatrice ad innesto calibrato indeformabile in alluminio anti-ruggine con montaggio e smontaggio rapido
- ★ Imballo in termoretraibile forte 80 micron
- ★ Anno di produzione e marchio del produttore
- ★ Libretto e norme d'uso

Una scala d'appoggio, ideale per lavorare ad altezze elevate, è dotata meccanismo a sfilo dei tronchi con fune pratico e sicuro. Lo sfilo in tre tronchi rispetto allo sfilo in due tronchi, consente di raggiungere altezze maggiori, mantenendo invariato l'ingombro nel trasporto.

NORMA

EN 131/1-2-3

PORTATA

150 kg

GARANZIA

10 anni

**ASSICURAZIONE
PRODOTTO**

Danni a cose e persone

3.000.000



Bilanciere in alluminio anti-ruggine a bloccaggio automatico con fune tessile

Consente il blocco dello sfilo dei tronchi in corrispondenza di ogni piolo, utilizza un unica fune sia per lo sfilo che per il ritorno dei tronchi e sulla scala 3060 la doppia carrucola dimezza lo sforzo necessario per lo sfilo dei tronchi



Gancio di sicurezza anti-sfilo in acciaio a bloccaggio automatico

Ad elevata tenuta e molto robusto consente il bloccaggio automatico dello sfilo dei tronchi in corrispondenza di ogni gradino, sganciabile manualmente agendo sull'apposita linguetta



Piolo quadro mm. 30 x 30 anti-scivolo molto robusto con doppia bordatura

Collegamento del piolo al montante con doppia bordatura, interna ed esterna, per la massima solidità contro urti accidentali ed una lunga durata nel tempo



**INNESTO
CALBRATO
MASSIMA
SOLIDITA'**

**MONTAGGIO E
SMONTAGGIO RAPIDO**

Basetta stabilizzatrice smontabile ad innesto calibrato indeformabile

L'innesto calibrato permette un facile montaggio e smontaggio e distribuisce le sollecitazioni all'interno del profilo montante garantendo la massima solidità e indeformabilità nel tempo



In foto articolo SCA 3060N/12

Scala 3051N - In due tronchi

Certificata EN 131 con sviluppo fino a 9,53 mt. **SENZA** l'uso di rompi-tratta !

N.B. Articolo **SCA 3051N/18** utilizza profilo 95x25R alettato rinforzato in lega 6005 e bloccaggio tronchi con saltarello professionale automatico in acciaio zincato utilizzato per modello SCA 1959N -pag. 120

ACCESSORI vedi pag. 146

- Basetta telescopica livellatrice
- Basetta telescopica orizzontale
- Basetta con livellatori a vite
- Basetta con ruote



Con rotelle di scorrimento a muro
 Consentono il comodo scorrimento dell'ultimo tronco lungo la parete durante lo sfilo ed il ritorno dei tronchi

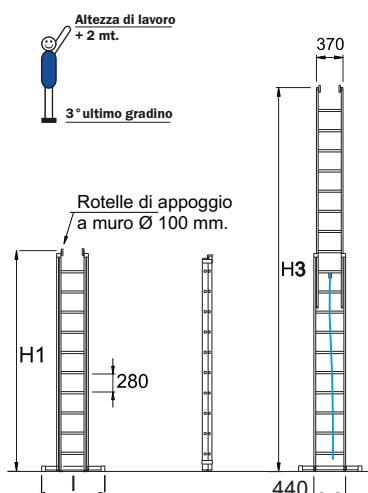

Grande comodità unica fune per lo sfilo e recupero!

In foto articolo SCA 3051N/18

Codice Articolo	Gradini totali	Normative	Portata kg.	Montante mm.	Lunghezza chiusa H1	Lunghezza sviluppata H3	Larghezza basetta l cm.	Larghezza 1° - 2° tronco cm.	Rompitratta su richiesta obbligatorio si/no	Peso kg.	Prezzo con basetta
	n°				mt.	mt.					Euro
SCA 3051N/12	12+12	EN 131	150	78x25	3,64	6,45	110	37/44	no	19,0	345,00
SCA 3051N/14	14+14	EN 131	150	78x25	4,20	7,51	120	37/44	no	21,0	386,00
SCA 3051N/16	16+16	EN 131	150	95x25	4,76	8,41	120	37/44	no	33,0	447,00
SCA 3051N/18	18+18	EN 131	150	95x25R	5,35	9,53	120	41/49	no	36,0	515,00

Scala 3060N - In tre tronchi

Certificata EN 131 con sviluppo fino a 12,05 mt. **SENZA** l'uso di rompi-tratta !

N.B. Articolo **SCA 3060N/16** utilizzano profilo 95x25R alettato rinforzato in lega 6005 e bloccaggio tronchi con saltarello professionale automatico in acciaio zincato utilizzato per modello SCA 1959N -pag. 120

ACCESSORI vedi pag. 146

- Basetta telescopica livellatrice
- Basetta telescopica orizzontale
- Basetta con livellatori a vite
- Basetta con ruote



Con rotelle di scorrimento a muro
 Consentono il comodo scorrimento dell'ultimo tronco lungo la parete durante lo sfilo ed il ritorno dei tronchi

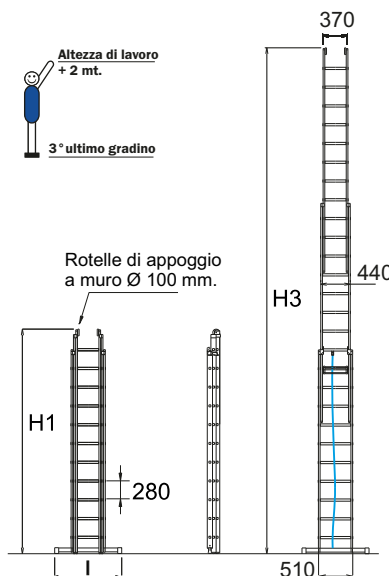

Grande comodità unica fune per lo sfilo e recupero!

Sfilo senza sforzo con la doppia carrucola

In foto articolo SCA 3060N/14

Codice Articolo	Gradini totali	Normative	Portata kg.	Montante mm.	Lunghezza chiusa H1	Lunghezza sviluppata H3	Larghezza basetta l cm.	Larghezza 1° - 2° - 3° tronco cm.	Rompitratta su richiesta obbligatorio si/no	Peso kg.	Prezzo con basetta
	n°				mt.	mt.					Euro
SCA 3060N/10	10+10+10	EN 131	150	78x25	3,05	7,23	110	37/44/51	no	23,0	471,00
SCA 3060N/12	12+12+12	EN 131	150	95x25	3,64	8,97	120	37/44/51	no	30,0	531,00
SCA 3060N/14	14+14+14	EN 131	150	95x25	4,20	10,65	120	37/44/51	no	35,0	597,00
SCA 3060N/16	16+16+16	EN 131	150	95x25R	4,76	12,05	120	41/49/56	no	42,0	716,00

Scala professionale

A sfilo in tre tronchi a pioli allungabile con argano professionale con frizione

Cod. 1959N

- ★ Scala in appoggio a tre tronchi con cavo in acciaio
- ★ Piolo quadrato mm. 30x30 anti-scivolo
- ★ Attacco piolo-montante con doppia bordatura, interna ed esterna al montante verticale
- ★ Altezza scala regolabile con argano professionale con frizione di sicurezza che consente lo sfilo ed il distanziamento simultaneo dei tronchi superiori senza sforzo sia durante lo sviluppo che nel recupero della scala
- ★ Profilo rinforzato in lega 6005 con sfilo tronchi provvisto di guide di scorrimento con cuscinetti in gomma
- ★ Arresto tronchi a sfilo mediante saltarello in acciaio zincato ad aggancio e sganciamento automatico
- ★ Primo tronco dotato di rotelle di scorrimento a muro
- ★ Basetta stabilizzatrice ad innesto calibrato indeformabile in alluminio con montaggio e smontaggio rapido realizzata con speciale profilo rinforzato con sfilo telescopico
- ★ Imballo in termoretraibile forte 80 micron
- ★ Anno di produzione a marchio del produttore
- ★ Libretto e norme d'uso

Una scala d'appoggio accessoriata, ideale per lavorare ad altezze elevate è realizzata con profilo speciale di alluminio in lega 6005 rinforzato e dotata di guide di scorrimento a cuscinetto e di argano professionale con frizione di sicurezza che garantisce lo sviluppo completo della scala ed il suo recupero semplice e sicuro senza alcuno sforzo distanziando i tre tronchi tra loro contemporaneamente. Lo sfilo in tre tronchi permette un ampio sviluppo ma quando riposta può essere sistemata in poco spazio.

100%
MADE IN ITALY
PRODUCT

NORMA

EN 131/1-2-3

D.Lgs. 81

PORTATA

150 kg

100 kg

GARANZIA

10 anni

ASSICURAZIONE
PRODOTTO

Danni a cose e persone

3.000.000



Cerniere a sfilo realizzate in robusto profilo di acciaio zincato e sicurezza anti-sormonto in alluminio

Cerniere guida ad altissima resistenza e dispositivo di sicurezza anti-sormonto dei tronchi realizzato in alluminio anti-ruggine.



Rotelle di scorrimento a muro

Consentono un comodo sfilo dei tronchi della scala anche quando in uso ad appoggio su parete verticale.



Piolo quadro mm. 30 x 30 anti-scivolo molto robusto con doppia bordatura

Collegamento del piolo al montante con doppia bordatura, interna e esterna per la massima solidità contro urti ed una lunga durata nel tempo

Basetta stabilizzatrice super robusta con sfilo telescopico orizzontale ed innesto calibrato indeformabile per un montaggio e smontaggio rapido

Unita alla scala in modo solido con robusto profilo ad innesto calibrato indeformabile viene smontata con grande facilità. Lo sfilo telescopico orizzontale realizzato con robusti profili guida a spessore maggiorato e dispone di regolazione rapida mediante volantino a stretta manuale. Garantisce la lunga affidabilità nel tempo e consente di ridurre l'ingombro nel trasporto



BASETTA STABILIZZATRICE AD INNESTO CALIBRATO MASSIMA SOLIDITA' CON MONTAGGIO E SMONTAGGIO RAPIDO

In foto articolo SCA 1959N/18

Scala professionale



Bloccaggio dei tronchi con saltarello automatico in acciaio

Realizzato in robusto profilo in acciaio zincato effettua automaticamente il bloccaggio e lo sbloccaggio dello sfilo dei tronchi su ogni piolo durante lo sviluppo o il recupero scala



Argano professionale AL-KO a manovella con cavo d'acciaio e frizione di sicurezza IRREVERSIBILE

Mediante un robusto cavo in acciaio permette di regolare lo sfilo dei tronchi superiori con precisione e comodità e la frizione di sicurezza evita chiusure improvvise della scala
 Conforme normative: **DIN EN 13157** e **EN ISO 12100** e **CE**



Profilo speciale rinforzato in alluminio a lega 6005 e sfilo dei tronchi dotato di guide di scorrimento con cuscinetti

Lega di alluminio ad elevata resistenza che a parità di spessore garantisce maggiore robustezza e flessione ridotta



Dispositivo professionale consente lo sfilo con distanziamento simultaneo tra i tronchi con doppia carrucola senza sforzo

Attraverso un unico movimento d'argano tutti i tronchi scala si distanziano o si avvicinano tra loro contemporaneamente mentre la doppia carrucola annulla lo sforzo necessario sia durante lo sviluppo che nel recupero della scala

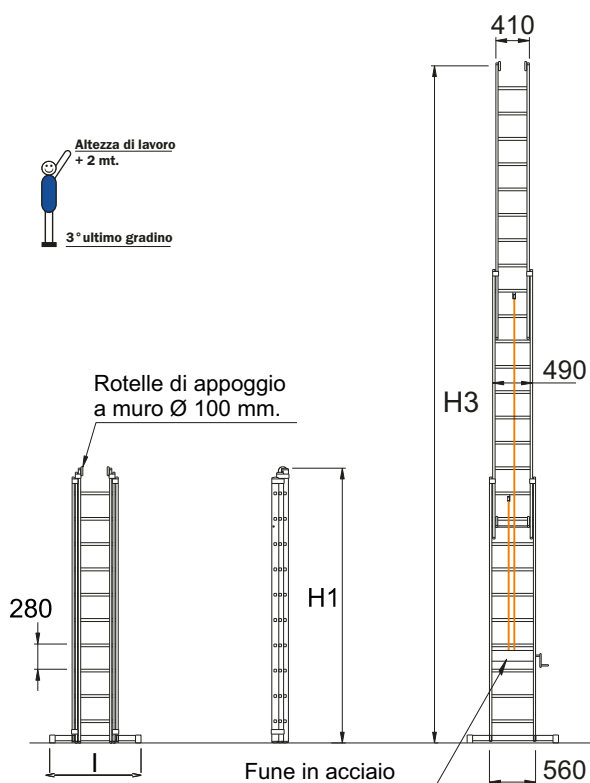

Certificata EN 131 con sviluppo fino a 13,73 mt. SENZA l'uso di rompi-tratta !

Articoli: SCA 1959N/20 con obbligo di rompi-tratta quando in uso esteso oltre mt. 13,73 (Vedi accessori pag 146)

Scale in opera con estensione massima superiore a mt. 8 conformi al solo D.L.81 richiedono l'uso di rompi-tratta obbligatorio al tronco di base

Codice Articolo	Gradini totali n°	Normative	Portata kg.	Montante mm.	Lunghezza chiusa	Lunghezza sviluppata	Larghezza basetta l cm.	Larghezza 1° - 2° - 3° tronco cm.	Rompitratta su richiesta obbligatorio si/no	Peso kg.	Prezzo
					H1 mt.	H3 mt.					Euro
SCA 1959N/14	14+14+14	EN 131	150	95x25R	4,20	10,65	120	41/49/56	no	43,5	920,00
SCA 1959N/16	16+16+16	EN 131	150	95x25R	4,76	12,05	120	41/49/56	no	51,5	1.147,00
SCA 1959N/18	18+18+18	EN 131	150	95x25R	5,32	13,73	120	41/49/56	no	67,0	1.287,00
SCA 1959N/20	20+20+20	DL. 81	100	95x25R	5,88	15,41	120	41/49/56	si	72,0	1.462,00

Scala professionale

Dritta in appoggio con uscita frontale larga mm. 600

Cod. 6078N

- ★ Scala con uscita di sbarco frontale dotata di parapetti d'uscita alti mt. 1
- ★ Gradino profondo mm. 83 unito al montante mediante robusta saldatura ad angolo nascosta alla vista
- ★ Montante scatolato a doppia anima mm. 80 x 23 alettato
- ★ Piedini ad innesto anti-distacco maggiorati in gomma certificata anti-sdrucchiolo (fino alla misura 11 gradini)
- ★ Basetta stabilizzatrice in alluminio anti-ruggine ad innesto calibrato indeformabile (a partire dalla misura 12 gradini)
- ★ Doppio corrimano Ø 32 mm. su entrambi i lati
- ★ Versione EN131 con portata 150 kg.
- ★ Versione D.L.81 con portata 100 kg.
- ★ Imballo in termoretraibile forte 80 micron
- ★ Anno di produzione e marchio del produttore
- ★ Libretto e norme d'uso

Una scala appositamente studiata per accedere in sicurezza a sopralci o piani rialzati che dispone di una vera e propria uscita frontale con parapetto di sicurezza

In foto articolo SCA 6078N/10

NORMA

EN 131/1-2-3

D.Lgs. 81

PORTATA

150 kg

100 kg

GARANZIA

10 anni

**ASSICURAZIONE
PRODOTTO**

Danni a cose e persone

3.000.000



Gradini profondi 83 mm. molto robusti saldati su spessori maggiorati

Unito al montante verticale mediante robusta saldatura ad angolo nascosta alla vista a garanzia della massima stabilità e di lunga affidabilità nel tempo



Appoggio su superfici pregiate

Striscia in morbido neoprene applicata all'estremità superiore della scala permette un appoggio a muro comodo e delicato ed evita la possibilità di graffi indicato per superfici o pareti pregiate



Corrimano realizzato in tubo tondo Ø 30 mm. con fissaggio regolabile

Vengono fissati alla scala mediante viti a cavallotto con bullone di contrasto e rondella in nylon auto-lubrificante che permettono il montaggio e smontaggio rapido e di regolare la posizione



A patire dalla misura 12



Basetta stabilizzatrice ad innesto calibrato indeformabile con montaggio e smontaggio rapido

Facile montaggio/smottaggio e scarica le sollecitazioni sul profilo garantendo la massima solidità nel tempo

Fino alla misura 11



Base rinforzata e piedini ad innesto anti-distacco

Con nervature di rinforzo in alluminio anti-ruggine saldate contro gli urti laterali e piedini ad innesto contro distacco accidentale

Scala professionale

ACCESSORI Piattaforma di sbarco profonda 50 cm. dotata di fermapiè alto 5 cm, e di parapetti laterali alti 100 cm. realizzati in profilo tubolare Ø 32 mm.



N.B.
Piattaforma
e parapetti
smontabili

N.B.
Disponibile
solo per
versione
scala D.L.81

Fornito con disegno
tecnico per verifica
di messa in opera

Codice	Prezzo
SCP CP 031X2	260,00

N.B. Gli articoli **SCA 6078N** fino alla misura **11** non dispongono della basetta stabilizzatrice perché non richiesto secondo EN 131



In foto articolo SCA 6078N/10

Scale in alluminio

ACCESSORI Ancoraggio rapido della scala a muro con piastra di fissaggio in alluminio anti-ruggine e ganci d'attacco in acciaio zincato



Fornito con disegno tecnico
per verifica di messa in opera

Codice	Prezzo
SCC KTM	176,00

Gradino antiscivolo profondo 100 mm. Unito al montante con robusta saldatura ad angolo nascosta alla vista



N.B. Costo di
supplemento
per ogni
gradino

Codice	Prezzo/Cad
SCC GR100	6,00 x grad.

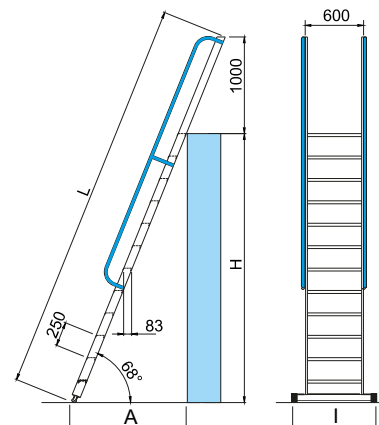

Codice Articolo	Gradini totali n°	Lunghezza L mt.	Altezza H mt.	Altezza di lavoro piano + 2mt mt.	Scartamento A mt.	Larghezza basetta l cm.	Peso kg.	Prezzo D.L.81	Prezzo EN 131
								Euro	Euro
SCA 6078N/05	5	2,35	1,16	3,16	0,55	-	8,0	-	217,00
SCA 6078N/06	6	2,60	1,39	3,39	0,64	-	9,0	-	229,00
SCA 6078N/07	7	2,85	1,62	3,62	0,74	-	10,3	-	256,00
SCA 6078N/08	8	3,10	1,86	3,86	0,83	-	11,4	-	267,00
SCA 6078N/09	9	3,35	2,09	4,09	0,93	-	12,5	-	293,00
SCA 6078N/10	10	3,60	2,32	4,32	1,02	-	13,8	-	307,00
SCA 6078N/11	11	3,85	2,55	4,55	1,11	-	15,0	-	357,00
SCA 6078N/12	12	4,10	2,78	4,78	1,21	90	16,3	371,00	418,00
SCA 6078N/13	13	4,35	3,02	5,02	1,30	100	17,3	406,00	426,00
SCA 6078N/14	14	4,60	3,25	5,25	1,40	100	18,5	436,00	456,00
SCA 6078N/15	15	4,85	3,48	5,48	1,49	100	19,5	450,00	470,00
SCA 6078N/16	16	5,10	3,71	5,71	1,58	100	21,0	471,00	491,00
SCA 6078N/17	17	5,35	3,94	5,94	1,67	110	22,0	535,00	555,00
SCA 6078N/18	18	5,60	4,18	6,18	1,77	110	23,0	563,00	583,00
SCA 6078N/19	19	5,85	4,41	6,41	1,86	110	24,0	602,00	622,00
SCA 6078N/20	20	6,10	4,64	6,65	1,96	110	25,0	641,00	661,00

Scala professionale

Dritta in appoggio a gradino piano

Cod. 6028N - 6048N

- ★ Scala 6028 in appoggio versione larga 450 mm.
- ★ Scala 6048 in appoggio versione larga 600 mm.
- ★ Gradino anti-scivolo profondo mm. 83 unito al montante mediante robusta saldatura ad angolo nascosta alla vista
- ★ Montante scatolato a doppia anima mm. 80 x 23
- ★ Striscia in neoprene all'estremità superiore: anti-scivolo, anti-graffio, anti-macchia
- ★ Piedini ad innesto anti-distacco maggiorati in gomma certificata anti-sdruciuolo (fino alla misura 11 gradini)
- ★ Basetta stabilizzatrice in alluminio anti-ruggine ad innesto calibrato indeformabile (a partire dalla misura 12 gradini)
- ★ Versione EN131 con portata 150 kg.
- ★ Versione D.L.81 con portata 100 kg.
- ★ Imballata in termoretraibile forte 80 micron
- ★ Anno di produzione e marchio del produttore
- ★ Libretto e norme d'uso

NORMA

EN 131/1-2-3

D.Lgs. 81

PORTATA

150 kg

100 kg

GARANZIA

10 anni

**ASSICURAZIONE
PRODOTTO**

Danni a cose e persone

3.000.000

ACCESSORI

Piastra e ganci di ancoraggio a muro

Ancoraggio rapido della scala a muro con piastra di fissaggio in alluminio anti-ruggine.



Codice	Prezzo
SCC KTM	176,00

Comprende verifica a disegno tecnico

A partire dalla misura 22



Basetta stabilizzatrice ad innesto calibrato indeformabile con montaggio e smontaggio rapido

Facile montaggio/smontaggio e scarica le sollecitazioni sul profilo garantendo la massima solidità nel tempo

Fino alla misura 11



Base rinforzata e piedini ad innesto anti-distacco

Nervature di rinforzo in alluminio anti-ruggine saldate contro gli urti laterali e piedini ad innesto contro distacco accidentale



Gradini profondi 83 mm. molto robusti saldati su spessori maggiorati

Unito al montante verticale mediante robusta saldatura ad angolo nascosta alla vista a garanzia della massima stabilità e di lunga affidabilità nel tempo



Appoggio su superfici pregiate

Striscia in morbido neoprene applicata all'estremità superiore della scala permette un appoggio a muro comodo e delicato ed evita la possibilità di graffi indicato per superfici o pareti pregiate



In foto articolo SCA 6048N/12

Scala 6028N - larghezza 450 mm

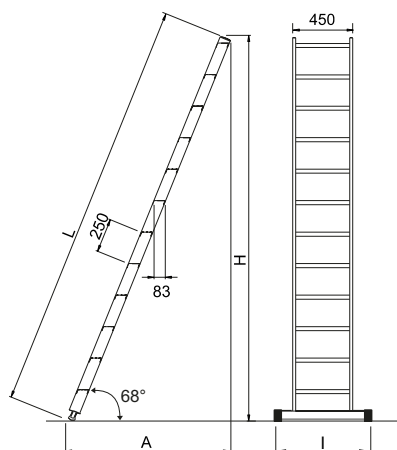

N.B.
 Gli articoli **SCA 6028N** fino alla misura **11** non dispongono della basetta stabilizzatrice perché non richiesto secondo UNI EN 131.



In foto articolo SCA 6028N/12

ACCESSORI

Corrimano in alluminio
 Realizzato in tubo tondo Ø 32 mm. di alluminio anti-ruggine smontabile per il trasporto.

Viene fissato alla scala mediante viti a cavallotto in acciaio zincato che consentono di regolarne la posizione in altezza.

in foto articolo SCA 6028N/14 + SCC CSG14



Codice Articolo	Gradini totali n°	Lunghezza		Altezza		Altezza utile di lavoro -3gr + 2mt mt.	Scartamento A mt.	Larghezza basetta l cm.	Peso kg.	Prezzo D.L.81	Prezzo EN 131	Codice Articolo	Prezzo corrimano per n° 1 lato Euro
		L mt.	H mt.	Euro	Euro					SCC CSG	Euro		
SCA 6028N/07	7	1,78	1,62	3,12	0,74	--	4,7	--	99,00	SCC CSG07	26,00		
SCA 6028N/08	8	2,03	1,86	3,36	0,83	--	5,3	--	112,00	SCC CSG08	26,00		
SCA 6028N/09	9	2,28	2,09	3,59	0,93	--	6,0	--	121,00	SCC CSG09	26,00		
SCA 6028N/10	10	2,53	2,32	3,82	1,02	--	6,6	--	130,00	SCC CSG10	33,00		
SCA 6028N/11	11	2,78	2,55	4,05	1,11	--	7,3	--	143,00	SCC CSG11	33,00		
SCA 6028N/12	12	3,03	2,78	4,28	1,21	80	8,0	149,00	174,00	SCC CSG12	38,00		
SCA 6028N/13	13	3,28	3,02	4,52	1,30	80	8,6	160,00	185,00	SCC CSG13	38,00		
SCA 6028N/14	14	3,53	3,25	4,75	1,40	80	9,3	168,00	193,00	SCC CSG14	59,00		
SCA 6028N/16	16	4,03	3,71	5,21	1,58	90	11,0	189,00	214,00	SCC CSG16	66,00		
SCA 6028N/18	18	4,53	4,18	5,68	1,77	90	15,5	209,00	234,00	SCC CSG18	71,00		
SCA 6028N/20	20	5,03	4,65	6,15	1,96	100	18,0	226,00	251,00	SCC CSG20	76,00		

Scale in alluminio

Scala 6048N - larghezza 600 mm

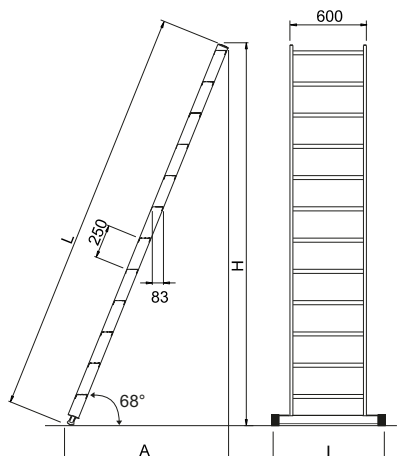

N.B.
 Gli articoli **SCA 6048N** fino alla misura **11** non dispongono della basetta stabilizzatrice perché non richiesto secondo UNI EN 131.



In foto articolo SCA 6048N/12

ACCESSORI

Corrimano in alluminio
 Realizzato in tubo tondo Ø 32 mm. di alluminio anti-ruggine smontabile per il trasporto.

Viene fissato alla scala mediante viti a cavallotto in acciaio zincato che consentono di regolarne la posizione in altezza.

in foto articolo SCA 6048N/14 + SCC CSG14



Codice Articolo	Gradini totali n°	Lunghezza		Altezza		Altezza utile di lavoro -3gr + 2mt mt.	Scartamento A mt.	Larghezza basetta l cm.	Peso kg.	Prezzo D.L.81	Prezzo EN 131	Codice Articolo	Prezzo corrimano per n° 1 lato Euro
		L mt.	H mt.	Euro	Euro					SCC CSG	Euro		
SCA 6048N/07	7	1,78	1,62	3,12	0,74	--	5,5	--	116,00	SCC CSG07	26,00		
SCA 6048N/08	8	2,03	1,86	3,36	0,83	--	6,2	--	131,00	SCC CSG08	26,00		
SCA 6048N/09	9	2,28	2,09	3,59	0,93	--	7,0	--	142,00	SCC CSG09	26,00		
SCA 6048N/10	10	2,53	2,32	3,82	1,02	--	7,7	--	152,00	SCC CSG10	33,00		
SCA 6048N/11	11	2,78	2,55	4,05	1,11	--	8,6	--	169,00	SCC CSG11	33,00		
SCA 6048N/12	12	3,03	2,78	4,28	1,21	90	9,3	173,00	199,00	SCC CSG12	38,00		
SCA 6048N/13	13	3,28	3,02	4,52	1,30	100	10,0	188,00	213,00	SCC CSG13	38,00		
SCA 6048N/14	14	3,53	3,25	4,75	1,40	100	10,9	198,00	223,00	SCC CSG14	59,00		
SCA 6048N/16	16	4,03	3,71	5,21	1,58	100	12,8	219,00	244,00	SCC CSG16	66,00		
SCA 6048N/18	18	4,53	4,18	5,68	1,77	110	17,5	240,00	265,00	SCC CSG18	71,00		
SCA 6048N/20	20	5,03	4,65	6,15	1,96	110	20,0	261,00	286,00	SCC CSG20	76,00		

Scala professionale conica

Con striscia di appoggio in neoprene per superfici pregiate

Cod. 6008

- ★ Gradino anti-scivolo profondo mm. 83 unito al montante mediante robusta saldatura ad angolo nascosta alla vista
- ★ Montante scatolato a doppia anima mm. 80 x 23
- ★ Grande vaschetta porta-oggetti in alluminio saldata di dimensioni cm. 8 x 30 e profonda 4 cm.
- ★ Striscia in neoprene all'estremità superiore: anti-scivolo, anti-graffio, anti-macchia
- ★ Base della scala allargata per la massima stabilità
- ★ Base rinforzata anti-urto con nervature in alluminio anti-ruggine saldate sulla scala
- ★ Piedini ad innesto anti-distacco maggiorati con superficie di appoggio anti-sdrucchiolo
- ★ Imballata in termoretraibile forte 80 micron
- ★ Anno di produzione e marchio del produttore
- ★ Libretto e norme d'uso

La soluzione pratica e sicura dotata di gradino piano per una maggiore comodità del piede per gli ambienti dove non è possibile utilizzare scale a cavalletto.

La massima stabilità è garantita da una solida base appositamente allargata e la superficie di appoggio anti-graffio permette l'uso anche su superfici pregiate.

NORMA

EN 131/1-2-3

PORTATA

150 kg

GARANZIA

10 anni

**ASSICURAZIONE
PRODOTTO**

Danni a cose e persone

3.000.000



Gradini profondi 83 mm. molto robusti saldati su spessori maggiorati

Unito al montante verticale mediante robusta saldatura ad angolo nascosta alla vista a garanzia della massima stabilità e di lunga affidabilità nel tempo

Appoggio anti-traccia per superfici pregiate



Base rinforzata con nervature anti-urto e piedini ad innesto anti-distacco

Con nervature di rinforzo in alluminio anti-ruggine saldate contro gli urti laterali e dotata di piedini ad innesto che evitano il distacco accidentale



Appoggio su superfici pregiate

Striscia in morbido neoprene applicata all'estremità superiore della scala permette un appoggio a muro comodo e delicato ed evita la possibilità di graffi indicato per superfici o pareti pregiate

In foto articolo SCA 6008/10

Scala professionale conica

In foto articolo
SCA 6008/08

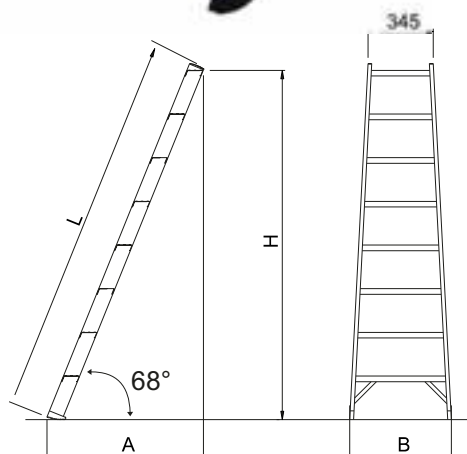

ACCESSORI



In foto articolo SCA 6008/12
+ SCC CSG12 + SCC CSG12

Corrimano in alluminio

Realizzato in tubo tondo Ø 32 mm. di alluminio anti-ruggine smontabile per il trasporto.

Viene fissato alla scala mediante viti a cavalletto in acciaio zincato con bullone di contrasto e rondella in nylon anto-lubrificante che consentono di regolarne la posizione.



Piastra e ganci di ancoraggio a muro

Ancoraggio rapido della scala a muro con piastra di fissaggio in alluminio anti-ruggine.



Codice	Prezzo
SCC KTM	176,00

Comprende verifica a disegno tecnico

Codice Articolo	Gradini vaschetta compresa n°	Lunghezza		Altezza		Altezza di lavoro -3gr + 2mt mt.	Larghezza		Scartamento A mt.	Peso kg.	Prezzo Euro	Codice Articolo	Prezzo corrimano per n° 1 lato Euro
		L mt.	H mt.	H mt.	B mt.								
SCA 6008/07	7	1,78	1,62	3,12	0,52	0,74	4,8	91,00	SCC CSG07	26,00			
SCA 6008/08	8	2,03	1,86	3,36	0,54	0,83	5,5	101,00	SCC CSG08	26,00			
SCA 6008/09	9	2,28	2,09	3,59	0,57	0,93	6,3	118,00	SCC CSG09	26,00			
SCA 6008/10	10	2,53	2,32	3,82	0,59	1,02	7,0	125,00	SCC CSG10	36,00			
SCA 6008/11	11	2,78	2,55	4,05	0,62	1,11	7,8	144,00	SCC CSG11	36,00			
SCA 6008/12	12	3,03	2,78	4,28	0,64	1,21	8,6	152,00	SCC CSG12	38,00			
SCA 6008/13	13	3,28	3,02	4,52	0,67	1,30	9,4	160,00	SCC CSG13	38,00			
SCA 6008/14	14	3,53	3,25	4,75	0,69	1,40	10,2	172,00	SCC CSG14	59,00			
SCA 6008/16	16	4,03	3,71	5,21	0,74	1,60	12,0	197,00	SCC CSG16	66,00			
SCA 6008/18	18	4,53	4,17	5,68	0,79	1,80	16,5	222,00	SCC CSG18	71,00			
SCA 6008/20	20	5,03	4,63	6,15	0,84	2,00	19,0	261,00	SCC CSG20	76,00			

Scala professionale in acciaio

Multiuso in acciaio verniciato con sfilo telescopico

Cod. 1956

- ★ Costruita in acciaio verniciato con polveri epossidiche
- ★ Pioli in acciaio verniciato con profonda zigrinatura anti-scivolo
- ★ Base allargata con tralicciatura d'irrigidimento
- ★ Basetta stabilizzatrice
- ★ Cerniere in acciaio con bloccaggio rapido
- ★ Ganci di arresto tronchi in acciaio
- ★ Piedini in PVC con superficie anti-sdruciuolo
- ★ Imballo in plastico trasparente

Ideale per lavori di piccola manutenzione, si adatta a svariati usi «Fai da Te». Con sfilo telescopico permette di compensare anche forti dislivelli. Risolve problemi di trasporto con ingombri minimi quando richiusa.

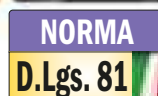

Scale in acciaio



Cerniera a dischi dentati realizzata in acciaio verniciato con stretta manuale mediante pomello a vite realizzato in plastica rinforzata



Base rinforzata con tralicciatura resistente agli urti e dotata di basetta stabilizzatrice smontabile



Robusti pioli in acciaio verniciato con profonda zigrinatura anti-scivolo



Scala in posizione estesa

Estremità scala con nervature di rinforzo anti-urto

Scala dotata di basetta stabilizzatrice per garantire maggiore stabilità ed una maggiore sicurezza



Codice Articolo	Gradini totali n°	Altezza chiusa mt.	Altezza Min cavalletto H1 mt.	Altezza Max cavalletto H2 mt.	Lunghezza sviluppata L mt.	Larghezza basetta I mt.	Ingombro trasporto cm.	Peso kg.	Prezzo
									Euro
SCA 1956/12	6+6	1,16	1,14	1,40	2,80	0,69	45 x 12 x 116	12,3	119,00
SCA 1956/14	7+7	1,16	1,14	1,66	3,34	0,69	45 x 12 x 116	13,8	131,00
SCA 1956/16	8+8	1,42	1,40	1,92	3,89	0,69	45 x 12 x 142	15,8	144,00
SCA 1956/18	9+9	1,68	1,66	2,18	4,43	0,69	45 x 12 x 168	17,4	156,00

SCALE IN VETRORESINA

Robuste e forti per durare nel tempo.

Le scale in vetroresina e le scale miste Frigerio sono realizzate impiegando materie prime di alta qualità.

I processi di lavorazione eseguiti all'interno degli stabilimenti Frigerio sono condotti con le più moderne ed avanzate tecnologie, utilizzando robot di saldatura e macchine a controllo numerico. Severi collaudi sono eseguiti in azienda su ogni articolo prima della consegna garantendo all'utilizzatore robustezza e affidabilità nel tempo dei prodotti, pensati in modo esplicito per un utilizzo professionale.

La sicurezza a norma di legge.

Frigerio Spa per la sicurezza dei propri prodotti non fa compromessi. Per questo le scale in alluminio-vetroresina sono coperte da garanzia totale per eventuali difetti di fabbricazione e soddisfano i criteri di buona progettazione applicabili dalle più importanti normative italiane ed europee in materia.

La sicurezza dell'isolamento elettrico.

Gli accoppiamenti pioli/montanti sono stati testati secondo CEI-EN-50528 (per tensioni fino a 1000V A.C. e 1500V D.C.) e secondo CEI-EN-61478 (categoria 1 - per tensioni fino a 36.000 V). Tali normative prevedono l'immersione della scala in acqua e successiva asciugatura; applicazione di elettrodi sotto tensione tra tutte le coppie di scalini e successiva termografia per verificare che non ci siano eccessivi surriscaldamenti, oltre all'assenza di scarica.

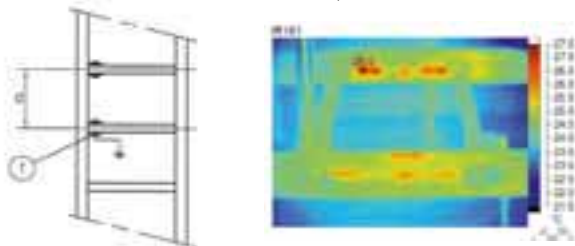

Una consulenza su «misura»

Forte di un'esperienza nella produzione di scale speciali, Frigerio è in grado di produrre scale personalizzate e accessoriate; lotti in conformità a norme o specifiche di enti nazionali elettrici. Su richiesta si eseguono forniture di scale per lavori in alta tensione fino a 36 kV, conformi a CEI EN 61478. Il costo della certificazione (da eseguirsi necessariamente per ogni fornitura) è da quantificarsi di volta in volta.

INDICE

SCALE IN VETRORESINA PROFESSIONALI

Art. V015	Pag. 131
Art. V016	Pag. 132
Art. V025	Pag. 131
Art. V026	Pag. 133
Art. V033	Pag. 130
Art. V045 - V045Z	Pag. 136
Art. V047 - V047Z	Pag. 137
Art. V051N	Pag. 138
Art. V060N	Pag. 139
Art. V080N	Pag. 134
Art. V100	Pag. 135

SCALE MISTE PROFESSIONALI

Art. 3051N-V	Pag. 140
Art. 3060N-V	Pag. 141

ACCESSORI PER SCALE PROFESSIONALI

Linea vita per scale a pioli	Pag. 142
Ancoraggio per scale a poli	Pag. 143
Accessori generici per scale	Pag. 144

LA GRANDE SICUREZZA FRIGERIO

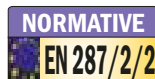
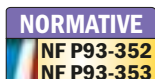
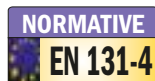

Le scale in vetroresina Frigerio, **non conduttrici di elettricità**, aumentano la sicurezza per coloro che operano nel settore degli impianti elettrici in genere.

L'uso di scale isolanti in prossimità di impianti elettrici, e in conformità a quanto indicato sul **Libretto avvertenze d'uso** fornito (*valutazione dei rischi*), soddisfa i criteri di sicurezza deducibili dal **D.Lgs. 81**, e gli accoppiamenti pioli/montanti sono stati testati secondo **CEI-EN-50528** (per tensioni fino a 1000V A.C. e 1500V D.C.) e secondo **CEI-EN-61478** (categoria 1 - per tensioni fino a 36.000 V).

L'inossidabilità e la totale resistenza agli agenti atmosferici, oltre che all'erosione chimica, permettono infine l'utilizzo in presenza di molti prodotti e agenti chimici.



Sgabelli professionali in vetroresina

Sgabello pieghevole a doppia salita con barre distanziatrici di sicurezza

Cod. V033

- ★ Gradino in alluminio profondo mm. 90 con superficie anti-scivolo
- ★ Profilo montante vetroresina mm. 97 x 27 certificato per alta tensione CEI EN 61478
- ★ Robusta cerniera in acciaio zincato
- ★ Ripiano terminale alluminio mm. 200 x 300
- ★ Barre distanziatrici di sicurezza anti-chiusura e anti-divaricamento ad apertura automatica realizzate in alluminio anti-ruggine
- ★ Base rinforzata con nervature anti-urto in acciaio zincato e piedini anti-scivolo
- ★ Imballato in termoretraibile forte 80 micron
- ★ Libretto e norme d'uso



Cerniera in acciaio zincato con ripiano superiore dimensioni mm. 200 x 300



Robusto gradino in alluminio largo 90 mm.



Base rinforzata con doppie nervature anti-urto realizzate in acciaio zincato



Barre distanziatrici di sicurezza anti-chiusura e anti-divaricamento ad apertura automatica in alluminio anti-ruggine



Codice Articolo	Gradini totali n°	Normative	Portata kg.	Lunghezza sgabello mt.	Altezza ripiano mt.	Altezza di lavoro mt.	Larghezza sgabello cm.	Scartamento mt.	Peso kg.	Prezzo Euro
SCA V033/02	2x2	EN 14183	150	0,56	0,48	2,48	46	0,58	6,6	126,00
SCA V033/03	2x3	EN 14183	150	0,81	0,71	2,71	49	0,78	7,2	153,00
SCA V033/04	2x4	EN 14183	150	1,06	0,95	2,95	53	0,97	8,6	191,00

Scale professionali in vetroresina

A cavalletto con doppia salita

Cod. V015 - V025

- ★ Gradino in alluminio profondo mm. 90 con superficie gradini anti-scivolo
- ★ Robusta cerniera in acciaio zincato con ripiano terminale alluminio mm. 200 x 300
- ★ Base rinforzata con nervature anti-urto in acciaio zincato e piedini anti-scivolo
- ★ Profilo montante vetroresina mm. 97x27 certificato per alta tensione CEI EN 61478
- ★ Piattaforma in alluminio a ponte automatico mm. 560 x 290 con dispositivo anti-chiusura e paraginocchia di sicurezza alto 50 cm. (solo per versione scala SCA V025)
- ★ Cintino di sicurezza anti-divaricamento
- ★ Imballo in termoretraibile forte 80 micron
- ★ Libretto e norme d'uso

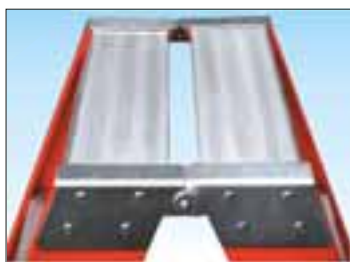

Cerniera in acciaio zincato con ripiano superiore dimensioni mm. 200 x 300



Robusto gradino in alluminio largo 90 mm.



Base rinforzata con doppie nervature anti-urto realizzate in acciaio zincato



Versione V025 con piattaforma a ponte automatico in alluminio

NORMA
D.Lgs. 81
PORTATA
100 kg

Altezza di lavoro + 2 mt.
Altezza totale: + 0,50 mt.
Altezza piattaforma



100%
MADE IN ITALY
PRODUCT

NORMA
EN 131/1-2-3

1000Vac - 1500Vdc
CEI EN 50528

36.000 V
CEI EN 61478
su richiesta

GARANZIA
5 anni

PORTATA
150 kg

ASSICURAZIONE PRODOTTO
Danni a cose e persone
3.000.000

Codice Articolo	Gradini ripiano compreso n°	Lunghezza L mt.	Altezza cavalletto H mt.	Larghezza scala B mt.	Scartamento A mt.	Peso kg.	Prezzo Euro	Codice Articolo	Gradini piattaforma compreso n°	Altezza piattaforma H1 mt.	Prezzo Euro
SCA V015/07	2x7	1,75	1,62	0,50	1,50	11,0	260,00	SCA V025/05	2x5 + 50cm	1,16	302,00
SCA V015/08	2x8	2,00	1,85	0,53	1,69	13,0	290,00	SCA V025/06	2x6 + 50cm	1,40	334,00
SCA V015/09	2x9	2,25	2,08	0,55	1,88	15,0	338,00	SCA V025/08	2x8 + 50cm	1,85	422,00
SCA V015/10	2x10	2,50	2,32	0,59	2,07	17,0	374,00	SCA V025/10	2x10 + 50cm	2,32	520,00
SCA V015/12	2x12	3,00	2,78	0,64	2,44	21,5	468,00				

Scale professionali in vetroresina

Scala a cavalletto con vaschetta porta-oggetti e barre distanziatrici di sicurezza

Cod. V016

- ★ Gradino in alluminio profondo mm. 90 con superficie anti-scivolo
- ★ Profilo montante vetroresina mm. 97 x 27 alettato certificato per alta tensione CEI EN 61478
- ★ Grande vaschetta porta-oggetti in alluminio molto robusta di dimensioni cm. 9 x 30 e profonda 4 cm.
- ★ Barre distanziatrici di sicurezza anti-chiusura e anti-divaricamento ad apertura automatica realizzate in alluminio anti-ruggine
- ★ Base rinforzata con nervature anti-urto in acciaio zincato e piedini anti-scivolo
- ★ Imballo in termoretraibile forte 80 micron
- ★ Libretto e norme d'uso



Robusta vaschetta porta-oggetti in alluminio dimensioni cm. 9 x 30 e profonda 4 cm.



Barre distanziatrici di sicurezza anti-chiusura e anti-divaricamento ad apertura automatica in alluminio anti-ruggine



Base rinforzata con nervature anti-urto e piedino anti-scivolo



Gradino in alluminio largo 90 mm.



Codice Articolo	Gradini piattaforma compresa n°	Normative	Portata kg.	Lunghezza mt.	Altezza cavalletto mt.	Altezza di lavoro -3gr + 2mt mt.	Larghezza scala cm.	Scartamento cm.	Peso kg.	Prezzo Euro
SCA V016/06	6	EN 131	150	1,52	1,41	2,91	46	1,05	6,8	200,00
SCA V016/08	8	EN 131	150	2,02	1,87	3,37	51	1,36	9,4	245,00
SCA V016/10	10	EN 131	150	2,52	2,33	3,83	56	1,67	11,8	316,00

Scale professionali in vetroresina

Scala a cavalletto con parapetto di sicurezza e piattaforma in alluminio

Cod. V026

- ★ Gradino in alluminio profondo mm. 90 con superficie anti-scivolo
- ★ Profilo montante vetroresina mm. 97 x 27 alettato certificato per alta tensione CEI EN 61478
- ★ Piattaforma in alluminio anti-ruggine di dimensioni 290 x 260 mm. con biella automatica di sicurezza anti-chiusura
- ★ Grande vaschetta porta-oggetti in alluminio molto robusta di dimensioni cm. 9 x 34 e profonda 4 cm.
- ★ Cintino in nylon di sicurezza anti-divaricamento
- ★ Parapetto di sicurezza regolamentare alto cm. 70
- ★ Base rinforzata con nervature anti-urto in acciaio zincato e piedini anti-scivolo
- ★ Imballo in termoretraibile forte 80 micron
- ★ Libretto e norme d'uso



Robusta vaschetta porta-oggetti in alluminio dimensioni cm. 9 x 34 e profonda 4 cm.



Piattaforma realizzata in robusto profilato di alluminio dimensioni mm. 290 x 260



Base rinforzata con nervature anti-urto e piedino anti-scivolo



Aggancio piattaforma con supporto in alluminio dedicato



Gradino in alluminio largo 90 mm.



NORMA

EN 131/1-2-3

1000Vac - 1500Vdc

CEI EN 50528

36.000 V

CEI EN 61478

su richiesta

GARANZIA

5 anni

PORTATA

150 kg

ASSICURAZIONE PRODOTTO

Danni a cose e persone

3.000.000

Scale in vetroresina

Codice Articolo	Gradini piattaforma compresa n°	Normative	Portata kg.	Lunghezza mt.	Altezza piattaforma mt.	Altezza di lavoro piano + 2mt mt.	Larghezza scala cm.	Scartamento cm.	Peso kg.	Prezzo
										Euro
SCA V026/04	4	EN 131	150	1,75	0,93	2,93	48	0,88	6,0	206,00
SCA V026/05	5	EN 131	150	2,00	1,16	3,16	50	1,03	7,5	228,00
SCA V026/06	6	EN 131	150	2,25	1,40	3,40	53	1,19	9,5	248,00
SCA V026/07	7	EN 131	150	2,50	1,63	3,63	56	1,34	11,5	280,00
SCA V026/08	8	EN 131	150	2,75	1,86	3,86	58	1,49	13,5	305,00
SCA V026/09	9	EN 131	150	3,00	2,10	4,10	61	1,65	15,5	342,00

Scale professionali in vetroresina

Scala dritta in appoggio a pioli

Cod. V080N

- ★ Piolo in alluminio quadro mm. 30 x 30 con superficie anti-scivolo
- ★ Profilo montante in vetroresina mm. 58 x 26 certificato per alta tensione CEI EN 61478
- ★ Attacco piolo-montante con doppia bordatura, interna ed esterna al montante verticale
- ★ Tappi anti-scivolo posti alle estremità
- ★ Estremità superiore ed inferiore rinforzate con nervature in acciaio zincato
- ★ Imballo in termoretraibile forte 80 micron
- ★ Libretto e norme d'uso

NORMA

EN 131/1-2-3

↑ 1000Vac - 1500Vac

CEI EN 50528

↑ 36.000 V

CEI EN 61478

su richiesta

GARANZIA

5 anni

PORTATA

150 kg

ASSICURAZIONE

PRODOTTO

Danni a cose e persone

3.000.000



N.B. Gli articoli **SCA V080N** fino alla misura 10 non dispongono di basetta stabilizzatrice perché non richiesto secondo EN 131.

Scale in vetroresina



Attacco piolo-montante a doppia bordatura, interna ed esterna



Estremità rinforzate con nervature anti-urto in acciaio zincato

A partire dalla misura 11

BOX PROTEZIONE ANTI-URTO AL PROFILO MONTANTE



Basetta stabilizzatrice d'alluminio con box di protezione al profilo con montaggio e lo smontaggio rapido

Fino a misura 10



Piedino di appoggio fissato con innesto anti-distacco



Codice Articolo	Gradini totali n°	Normative	Portata kg.	Montante mm.	Lunghezza scala mt.	Altezza in appoggio mt.	Larghezza scala cm.	Larghezza basetta cm.	Peso kg.	Prezzo Euro
SCA V080N/06	6	EN 131	150	58 x 26	1,99	1,88	38	--	3,8	96,00
SCA V080N/08	8	EN 131	150	58 x 26	2,52	2,41	38	--	5,0	115,00
SCA V080N/10	10	EN 131	150	58 x 26	3,08	2,97	38	--	6,2	165,00
SCA V080N/12	12	EN 131	150	58 x 26	3,64	3,53	38	80	8,0	195,00
SCA V080N/14	14	EN 131	150	58 x 26	4,20	4,09	38	80	9,8	232,00

Scale professionali in vetroresina

D'appoggio con elementi ad innesto all'italiana

Cod. V100

- ★ Realizzata con robusti montanti in vetroresina con profilo rettangolo mm. 92 x 29
- ★ Piolo quadrato mm. 30x30 anti-scivolo in alluminio
- ★ Attacco piolo-montante con doppia bordatura, interna ed esterna al montante verticale
- ★ Base di appoggio dotata di piedini snodabili che si adattano all'inclinazione con superficie anti-sdruciuolo
- ★ Imballo in termoretraibile

Una scala componibile capace di grande estensione che contiene l'ingombro per essere trasportata con facilità e leggerezza, è realizzata in vetroresina isolante idonea per uso con tensione elettrica non superiore a 1000V CA e 1500V CC, non sporca le mani, ed è particolarmente indicata per installatori elettrici.



Piedino basculante con box di potenziamento al montante in acciaio



Balestra ad innesto in poliuretano rinforzato con piolo di fissaggio in alluminio

ACCESSORI

Piede con livellatore

Costruito in acciaio zincato con piedino basculante, permette di compensare in modo efficace pendenze dislivelli fino a 25 cm.

SCC LR

€ 116,00

Dispositivo poggia palo

Dotato di rulli di scorrimento permette l'uso scala in corrispondenza di pali verticali

SCC AP

€ 113,00

Dispositivo rompi-tratta a parete

Permette l'appoggio intermedio a parete riduce la flessione della scala, ed è obbligatorio per uso scala oltre i metri 8

SCC RU

€ 128,00



NORMA

D.Lgs. 81

IN CONFORMITA'

1000Vac - 1500Vdc

CEI EN 50528

GARANZIA

5 anni

PORTATA

100 kg

Codice Articolo	Descrizione	Gradini totali	Lunghezza elemento	Larghezza scala	Peso	Prezzo D.L.81
		n°	mt.	mt.	kg.	Euro
SCA V1PA/10	Elemento singolo di partenza	10	3,40	0,52	12,9	364,00
SCA V1PA/11	Elemento singolo di partenza	11	3,70	0,52	14,2	392,00
SCA V1PA/12	Elemento singolo di partenza	12	4,00	0,52	15,0	415,00
SCA V1IN/06	Elemento singolo intermedio	6	2,25	0,52	9,2	300,00
SCA V1IN/07	Elemento singolo intermedio	7	2,55	0,52	9,5	321,00
SCA V1IN/08	Elemento singolo intermedio	8	2,85	0,52	11,0	348,00
SCA V1IN/09	Elemento singolo intermedio	9	3,15	0,52	12,0	374,00
SCA V1IN/10	Elemento singolo intermedio	10	3,45	0,52	12,9	401,00
SCA V1IN/11	Elemento singolo intermedio	11	3,75	0,52	14,3	429,00
SCA V1FI/05	Elemento singolo finale	5	2,00	0,52	7,4	245,00
SCA V1FI/06	Elemento singolo finale	6	2,20	0,52	8,1	267,00
SCA V1FI/09	Elemento singolo finale	9	3,10	0,52	11,0	344,00

Scale professionali in vetroresina

Scala multiuso in due tronchi a pioli con basetta stabilizzatrice

Cod. V045 - V045Z

- ★ Piolo in alluminio quadro mm. 30 x 30 con superficie anti-scivolo
- ★ Profilo montante vetroresina mm. 78/95x26 certificato per alta tensione CEI EN 61478
- ★ Attacco piolo-montante con doppia bordatura, interna ed esterna al montante verticale
- ★ Arresto tronchi mediante ganci anti-sfilo in acciaio zincato con sicura anti-sganciamento
- ★ Barre distanziatrici di sicurezza in alluminio regolabili consentono l'uso zoppo della scala sui dislivelli e bloccano l'apertura o la chiusura imprevista anche quando in uso a cavalletto oltre l'altezza consentita
- ★ Cintino in nylon di sicurezza anti-divaricamento
- ★ Basetta stabilizzatrice in alluminio con box di protezione del profilo anti-urto consente il montaggio e lo smontaggio rapido
- ★ Estremità scala rinforzate con nervature anti-urto in acciaio zincato
- ★ Imballo in termoretraibile forte 80 micron
- ★ Libretto e norme d'uso



Certificata EN 131 con sviluppo fino a 8,28 mt. **SENZA l'uso di rompi-tratta !**



Cerniera di sfilo tronchi in fusione di alluminio dedicata anti-ruggine



BOX PROTEZIONE ANTI-URTO AL PROFILO MONTANTE

Basetta stabilizzatrice in alluminio con box di protezione del profilo permette il montaggio e lo smontaggio rapido



Gancio anti-sfilo tronchi in acciaio con bloccaggio automatico



Attacco piolo-montante a doppia bordatura, interna ed esterna



Estremità rinforzate con nervature anti-urto in acciaio zincato

ACCESSORI vedi pag. 146

- Basetta orizzontale telescopica
- Basetta livellatrice telescopica
- Basetta con livellatori a vite
- Basetta con ruote per trasporto

Codice Articolo	Gradini totali n°	Normative	Portata kg.	Montante mm.	Lunghezza chiusa mt.	Altezza cavalletto mt.	Lunghezza sviluppata mt.	Larghezza basetta l cm.	Larghezza 1° - 2° tronco cm.	Peso kg.	Prezzo Euro
SCA V045/08	8+8	EN 131	150	58 x 26	2,42	2,29	4,08	80	38/45	16,0	343,00
SCA V045Z/10	9+10	EN 131	150	78 x 26	2,98	2,82	4,94	90	38/45	19,0	396,00
SCA V045Z/12	11+12	EN 131	150	78 x 26	3,54	3,35	6,06	100	38/45	23,4	472,00
SCA V045Z/14	13+14	EN 131	150	78 x 26	4,10	3,89	7,18	110	38/45	27,0	558,00
SCA V045/16	16+16	EN 131	150	95 x 26	4,64	4,39	8,28	120	38/45	31,0	665,00

Scale professionali in vetroresina

Scala multiuso in tre tronchi a pioli con basetta stabilizzatrice

Cod. V047 - V047Z

- ★ Piolo in alluminio quadro mm. 30 x 30 con superficie anti-scivolo
- ★ Profilo montante vetroresina mm. 78/95x26 certificato per alta tensione CEI EN 61478
- ★ Attacco piolo-montante con doppia bordatura, interna ed esterna al montante verticale
- ★ Arresto tronchi mediante ganci anti-sfilo in acciaio zincato con sicura anti-sganciamento
- ★ Primo tronco dotato di rotelle di scorrimento a muro sfilabile e utilizzabile come scala d'appoggio
- ★ Barre distanziatrici di sicurezza in alluminio regolabili consentono l'uso zoppo della scala sui dislivelli e bloccano l'apertura o la chiusura imprevista anche quando in uso a cavalletto oltre l'altezza consentita
- ★ Cintino in nylon di sicurezza anti-divaricamento
- ★ Basetta stabilizzatrice in alluminio con box di protezione del profilo anti-urto consente il montaggio e lo smontaggio rapido
- ★ Estremità scala rinforzate con nervature anti-urto in acciaio zincato
- ★ Imballo in termoretraibile forte 80 micron
- ★ Libretto e norme d'uso

Certificata EN 131 con sviluppo fino a 10,10 mt. SENZA l'uso di rompi-tratta !



Cerniera di sfilo tronchi in fusione di alluminio dedicata anti-ruggine



Basetta stabilizzatrice in alluminio con box di protezione del profilo permette il montaggio e lo smontaggio rapido



Gancio anti-sfilo tronchi in acciaio con bloccaggio automatico



Attacco piolo-montante a doppia bordatura, interna ed esterna



Estremità rinforzate con nervature anti-urto in acciaio zincato

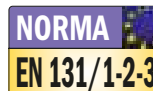

ACCESSORI vedi pag. 146

- Basetta orizzontale telescopica
- Basetta livellatrice telescopica
- Basetta con livellatori a vite
- Basetta con ruote per trasporto

Codice Articolo	Gradini totali n°	Normative	Portata kg.	Montante mm.	Lunghezza chiusa mt.	Altezza cavalletto mt.	Lunghezza sviluppata mt.	Larghezza basetta l cm.	Larghezza 1° - 2° - 3° tronco cm.	Peso kg.	Prezzo Euro
SCA V047/07	7+7+7	EN 131	150	58 x 26	2,23	2,12	5,06	90	38/45/52	19,5	436,00
SCA V047Z/08	7+8+8	EN 131	150	78 x 26	2,48	2,28	5,62	100	38/45/52	21,4	528,00
SCA V047Z/09	8+9+9	EN 131	150	78 x 26	2,76	2,54	6,46	100	38/45/52	27,0	585,00
SCA V047Z/10	9+10+10	EN 131	150	78 x 26	3,04	2,80	7,30	110	38/45/52	31,0	652,00
SCA V047Z/11	10+11+11	EN 131	150	78 x 26	3,32	3,07	8,14	120	38/45/52	36,0	745,00
SCA V047/12	12+12+12	EN 131	150	95 x 26	3,60	3,32	8,95	120	38/45/52	42,0	838,00
SCA V047/14	14+14+14	EN 131	150	95 x 26	4,16	3,86	10,10	120	38/45/52	45,0	941,00

Scale professionali in vetroresina

Scala a sfilo in due tronchi a pioli allungabile con fune e con basetta stabilizzatrice

Cod. V051N

- ★ Piolo in alluminio quadro mm. 30 x 30 con superficie anti-scivolo
- ★ Profilo montante vetroresina mm. 78/95x26 certificato per alta tensione CEI EN 61478
- ★ Attacco piolo-montante con doppia bordatura, interna ed esterna al montante verticale
- ★ Sfilo regolabile con unica fune per lo sviluppo e per il recupero
- ★ Arresto tronchi a sfilo mediante bilanciere di aggancio automatico in fusione di alluminio anti-ruggine
- ★ Basetta stabilizzatrice in alluminio con box di protezione del profilo anti-urto consente il montaggio e lo smontaggio rapido
- ★ Estremità scala rinforzate con nervature anti-urto in acciaio zincato
- ★ Imballo in termoretraibile forte 80 micron
- ★ Libretto e norme d'uso

Certificata EN 131 con sviluppo fino a 9,53 mt. SENZA l'uso di rompi-tratta !

ACCESSORI vedi pag. 146

- Basetta orizzontale telescopica
- Basetta livellatrice telescopica
- Basetta livellatrice con livellatori a vite
- Basetta con ruote per il trasporto



Sfilo tronchi a monocorda su carrucola e bloccaggio con bilanciere automatico in alluminio anti-ruggine



Basetta stabilizzatrice in alluminio con box di protezione del profilo permette il montaggio e lo smontaggio rapido



Cerniere di sfilo tronchi in robusto profilato di alluminio anti-ruggine



Attacco piolo-montante a doppia bordatura, interna ed esterna



Estremità rinforzate con nervature anti-urto in acciaio zincato



Danni a cose e persone

3.000.000

Codice Articolo	Gradini totali n°	Normative	Portata kg.	Montante mm.	Lunghezza chiusa mt.	Lunghezza sviluppata mt.	Larghezza basetta l cm.	Larghezza 1° - 2° tronco cm.	Ropitratta su richiesta obbligatorio si / no.	Peso kg.	Prezzo Euro
SCA V051N/12	12+12	EN 131	150	78 x 26	3,64	6,45	110	38/45	no	22,4	521,00
SCA V051N/14	14+14	EN 131	150	78 x 26	4,23	7,51	120	38/45	no	24,0	589,00
SCA V051N/16	16+16	EN 131	150	95 x 26	4,79	8,41	120	38/45	no	36,0	699,00
SCA V051N/18	18+18	EN 131	150	95 x 26	5,35	9,53	120	38/45	no	40,5	785,00

Scale professionali in vetroresina

Scala a sfilo in tre tronchi a pioli allungabile con fune con basetta stabilizzatrice

Cod. V060N

- ★ Piolo in alluminio quadro mm. 30 x 30 con superficie anti-scivolo
- ★ Profilo montante vetroresina mm. 78/95x26 certificato per alta tensione CEI EN 61478
- ★ Attacco piolo-montante con doppia bordatura, interna ed esterna al montante verticale
- ★ Sfilo regolabile con fune su doppia carrucola a sforzo dimezzato mediante unica fune per lo sfilo e per il recupero dei tronchi scala
- ★ Arresto tronchi a sfilo mediante bilanciere di aggancio automatico in fusione di alluminio anti-ruggine
- ★ La fune consente lo sfilo simultaneo dei due tronchi superiori
- ★ Primo tronco regolabile con sfilo manuale e dotato di rotelle di scorrimento a muro
- ★ Basetta stabilizzatrice in alluminio con box di protezione del profilo anti-urto consente il montaggio e lo smontaggio rapido
- ★ Estremità scala rinforzate con nervature anti-urto in acciaio zincato
- ★ Imballo in termoretraibile forte 80 micron
- ★ Libretto e norme d'uso

Certificata EN 131 con sviluppo fino a 12,05 mt. SENZA l'uso di rompi-tratta !

ACCESSORI vedi pag. 146

- Basetta orizzontale telescopica
- Basetta livellatrice telescopica
- Basetta livellatrice con livellatori a vite
- Basetta con ruote per il trasporto



Sfilo tronchi a monocorda su doppia carrucola senza sforzo e bloccaggio con bilanciere automatico in alluminio



Basetta stabilizzatrice in alluminio con box di protezione del profilo permette il montaggio e lo smontaggio rapido



Cerniere di sfilo tronchi in robusto profilato di alluminio anti-ruggine



Attacco piolo-montante a doppia bordatura, interna ed esterna



Estremità rinforzate con nervature anti-urto in acciaio zincato



Codice Articolo	Gradini totali	Normative	Portata kg.	Montante mm.	Lunghezza chiusa mt.	Lunghezza sviluppata mt.	Larghezza basetta l cm.	Larghezza 1° - 2° - 3° tronco cm.	Ropitratta su richiesta obbligatorio si / no.	Peso kg.	Prezzo
	n°										Euro
SCA V060N/10	10+10+10	EN 131	150	78 x 26	3,11	7,23	110	38/45/52	no	27,4	744,00
SCA V060N/12	12+12+12	EN 131	150	95 x 26	3,67	8,97	120	38/45/52	no	42,3	844,00
SCA V060N/14	14+14+14	EN 131	150	95 x 26	4,20	10,65	120	38/45/52	no	49,2	947,00
SCA V060N/16	16+16+16	EN 131	150	95 x 26	4,79	12,05	120	38/45/52	no	50,6	1.137,00

Scale professionali miste

Scala a sfilo in due tronchi a pioli allungabile con fune e con basetta stabilizzatrice

Cod. 3051N-V

- ★ Scala mista con 2° tronco realizzato con pioli e montante in alluminio e 1° tronco realizzato con pioli in alluminio e profilo montante in vetroresina
- ★ Piolo in alluminio quadro mm. 30 x 30 con superficie anti-scivolo
- ★ Attacco piolo-montante con doppia bordatura, interna ed esterna al montante verticale
- ★ Sfilo regolabile con unica fune per lo sviluppo e per il recupero dei tronchi scala
- ★ Arresto tronchi a sfilo mediante bilanciere di aggancio automatico in fusione di alluminio anti-ruggine
- ★ Basetta stabilizzatrice in alluminio ad innesto calibrato indeformabile consente il montaggio e lo smontaggio rapido
- ★ Estremità del trono scala in vetroresina rinforzate con nervature anti-urto in acciaio zincato
- ★ Imballo in termoretraibile forte 80 micron
- ★ Anno di produzione e marchio del produttore
- ★ Libretto e norme d'uso

Certificata EN 131 con sviluppo fino a 9,53 mt. SENZA l'uso di rompi-tratta !

ACCESSORI vedi pag. 146

- Basetta orizzontale telescopica
- Basetta livellatrice telescopica
- Basetta livellatrice con livellatori a vite
- Basetta con ruote per il trasporto

N.B. Articoli **SCA 3051N/18V** utilizzano profilo 95x25R alettato rinforzato in lega 6005 e bloccaggio tronchi con saltarello professionale automatico in acciaio zincato



Sfilo tronchi a monocorda su carrucola e bloccaggio con bilanciere automatico in alluminio anti-ruggine.



Basetta stabilizzatrice in alluminio ad innesto calibrato indeformabile consente il montaggio e lo smontaggio rapido



Cerniere di sfilo tronchi in acciaio zincato con cuscinetti in gomma



Piolo mm. 30 x 30 fissato con bordatura interna ed esterna



Estremità rinforzate con nervature anti-urto in acciaio zincato



Codice Articolo	Gradini totali	Normative	Portata kg.	Montante mm.	Lunghezza chiusa H1 mt.	Lunghezza sviluppata H2 mt.	Larghezza basetta cm.	Larghezza 1° - 2° tronco cm.	Rompitratta su richiesta obbligatorio si/no	Peso kg.	Prezzo
	n°										Euro
SCA 3051N/12V	12+12	EN 131	150	78x25	3,64	6,45	110	38/44	no	21,0	446,00
SCA 3051N/14V	14+14	EN 131	150	78x25	4,20	7,51	120	38/44	no	23,0	500,00
SCA 3051N/16V	16+16	EN 131	150	95x25	4,76	8,41	120	38/44	no	35,0	695,00
SCA 3051N/18V	18+18	EN 131	150	95x25R	5,35	9,53	120	38/49	no	38,0	675,00

Scale professionali miste

Scala a sfilo in tre tronchi a pioli allungabile con fune e con basetta stabilizzatrice

Cod. 3060N-V

- ★ Scala mista con 2° e 3° tronco realizzati con pioli e montante in alluminio e 1° tronco realizzato con pioli in alluminio e profilo montante in vetroresina
- ★ Piolo in alluminio quadro mm. 30 x 30 con superficie anti-scivolo
- ★ Attacco piolo-montante con doppia bordatura, interna ed esterna al montante verticale
- ★ Sfilo regolabile con fune su doppia carrucola a sforzo dimezzato mediante unica fune per lo sfilo e per il recupero dei tronchi scala
- ★ Arresto tronchi a sfilo mediante bilanciere di aggancio automatico in fusione di alluminio anti-ruggine
- ★ La fune consente lo sfilo simultaneo dei due tronchi superiori
- ★ Primo tronco regolabile con sfilo manuale e dotato di rotelle di scorrimento a muro
- ★ Basetta stabilizzatrice in alluminio ad innesto calibrato indeformabile consente il montaggio e lo smontaggio rapido
- ★ Estremità del trono scala in vetroresina rinforzate con nervature anti-urto in acciaio zincato
- ★ Imballo in termoretraibile forte 80 micron
- ★ Anno di produzione e marchio del produttore
- ★ Libretto e norme d'uso

Certificata EN 131 con sviluppo fino a 12,05 mt. SENZA l'uso di rompi-tratta !

ACCESSORI vedi pag. 146

- Basetta orizzontale telescopica
- Basetta livellatrice telescopica
- Basetta livellatrice con livellatori a vite
- Basetta con ruote per il trasporto

N.B. Articoli **SCA 3060N/16V** utilizzano profilo 95x25R alettato rinforzato in lega 6005 e bloccaggio tronchi con saltarello professionale automatico in acciaio zincato



Sfilo tronchi a monocorda su doppia carrucola senza sforzo e bloccaggio con bilanciere automatico in alluminio



Basetta stabilizzatrice in alluminio ad innesto calibrato indeformabile consente il montaggio e lo smontaggio rapido



Cerniere di sfilo tronchi in acciaio zincato con cuscinetti in gomma



Piolo mm. 30 x 30 fissato con bordatura interna ed esterna



Estremità rinforzate con nervature anti-urto in acciaio zincato



Scale in vetroresina

Codice Articolo	Gradini totali	Normative	Portata kg.	Montante mm.	Lunghezza chiusa	Lunghezza sviluppata	Larghezza basetta l mt.	Larghezza 1° - 2° - 3° tronco cm.	Rompitratta su richiesta obbligatorio si/no	Peso kg.	Prezzo
	n°				H1 mt.	H2 mt.					Euro
SCA 3060N/10V	10+10+10	EN 131	150	78x25	3,08	7,23	110	38/45/52	no	25,0	582,00
SCA 3060N/12V	12+12+12	EN 131	150	95x25	3,64	8,97	120	38/45/52	no	37,0	659,00
SCA 3060N/14V	14+14+14	EN 131	150	95x25	4,20	10,65	120	38/45/52	no	42,0	755,00
SCA 3060N/16V	16+16+16	EN 131	150	95x25R	4,76	12,05	120	38/45/56	no	48,0	909,00

ACCESSORI GENERICI per scale professionali

Linea vita per scale a pioli

- Dispositivo guida di sicurezza provvisorio e portatile per linea vita in fune tessile per scale a pioli (fune Ø 12 esclusa).
- Completamente regolabile e adattabile, è rimovibile a fine uso
- Può essere applicato alla maggior parte di scale a pioli portatili o fisse attualmente in commercio
- Installabile sulla scala senza utilizzo di utensili
- Non necessita di assistenza a terra da parte di un secondo operatore
- Prodotto realizzato in acciaio **INOX AISI 304**
- Certificato secondo la norma **UNI EN 795:2012 in Classe B**
- Prodotto marcato **CE**

Rappresenta la soluzione al problema di cadute dall'alto durante l'utilizzo di scale portatili o fisse.

Da utilizzare sia durante le fasi di salita e di discesa da una scala a pioli, e sia per svolgere lavorazioni direttamente dalla scala durante lo stazionamento in quota.

IMPORTANTE: la scala deve essere a sua volta ancorata, utilizzando ad esempio il dispositivo a balestra per ancoraggio di scale a pioli:

DPI FIX BM-BD-BI

Dispositivo universale applicabile su tutte le scale a pioli con le seguenti caratteristiche:

- sezione piolo Max 40 x 40 mm.
- interasse piolo Min 270 mm.
- interasse piolo Max 320 mm.
- larghezza interna Min 310 mm.

Una volta installato il dispositivo sulla scala, l'operatore provvisto di imbragatura anti-caduta con punto sternale, può agganciarsi al carrello guida della fune e quindi salire, scendere o lavorare in massima sicurezza.

Provvisto di protezione curvata anti taglio è installabile su ogni piolo della scala in modo semplice e rapido utilizzando spine di fissaggio in acciaio ed un tubo orizzontale di rinforzo da inserire all'interno del piolo.

N.B.

Da utilizzare con imbragatura **DPI IMBRAGA2** e con dispositivo guidato con fune **DPI AC MT 10-15** (Vedi foto a pagina 64)

Codice articolo	Descrizione	Prezzo Euro
DPI AC MT 10	Fune tessile Ø 12 mm lunga mt. 10	199,20
DPI AC MT 15	Fune tessile Ø 12 mm lunga mt. 15	263,40
DPI IMBRAGA2	Imbragatura con due punti ancoraggio	82,00
DPI BSCALA	Dispositivo completo (fune esclusa)	609,00



Dispositivo di fissaggio superiore realizzato in piastra presso-piegata provvisto di tubo di rinforzo Ø 25 mm. di lunghezza mm. 550



Dispositivo di fissaggio inferiore in piastra pressopiegata di sp. 2 mm. provvisto di tenditore fune a regolazione manuale

ACCESSORI GENERICI per scale professionali

Dispositivo di ancoraggio per scale a pioli

- Dispositivo di fissaggio a balestra ideato per ancorare temporaneamente la scala a parete, su tetto piano o inclinato
- Adattabile alle dimensioni delle strutture esistenti grazie alla facilità di ancoraggio
- Adattabile al montaggio su coperture inclinate
- Permette il passaggio dalla scala al piano in sicurezza
- dispone di due agganci per l'ancoraggio della fune o cordino a garanzia di una discesa e risalita in sicurezza
- Prodotto marcato **CE**

Realizzato in acciaio **INOX AISI 304/316** installabile su legno, CA o acciaio rimovibile a fine uso.

- Certificato secondo la norma **UNI EN 795:2012** in **Classe A1**

- Certificato secondo la norma **UNI EN 517:2006** di **Tipo A**.



Ideato per l'accesso con la scala su falda copertura, non provvista di finestra da tetto o con rischio di caduta dall'alto; per l'accesso in vasche, cisterne, aree di lavoro interrate o depuratori. Garantisce l'accesso in sicurezza per gli installatori di sistemi anti-caduta, di pannelli fotovoltaici, di antenne, addetti alla manutenzione impianti, ecc.

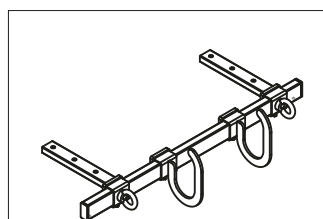

Balestra regolabile di ancoraggio su superficie dritta e/o piana

DPI FIX BD € 591,00

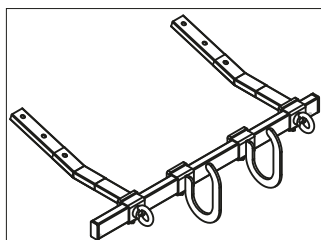

Balestra regolabile di ancoraggio su superficie inclinata

DPI FIX BI € 603,00

Il dispositivo di ancoraggio a balestra dispone di anelli golfari su entrambi i lati della staffa orizzontale che consentono l'installazione degli appositi D.P.I. come la fune guida di sicurezza anti-caduta con carrello ad assorbimento di energia. Utilizzabile assieme all'imbragatura con aggancio sternale.

PORTATA
150 kg

GARANZIA
5 anni

Balestra regolabile di ancoraggio a muro o su parete verticale

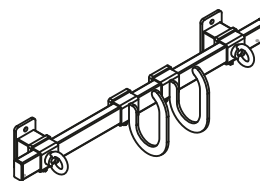

DPI FIX BM € 591,00

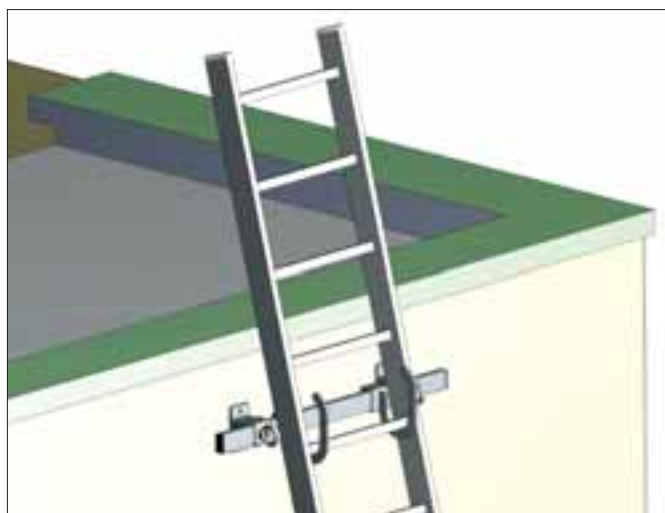

ACCESSORI GENERICI per scale professionali

ATTENZIONE: Nella maggiore parte dei casi l'accessorio deve essere ordinato assieme alla scala.



Dispositivo professionale per appoggio scala al palo con rulli di scorrimento

Dispositivo con rulli di scorrimento applicabile a tutte le scale a piolo. Consente di mettere in sicurezza la scala quando usata in appoggio su un palo verticale.

(Ancoraggio opzionale mediante cinghia con tenditore Art. SL25)

SCC AP Prezzo € **113,00**



Cinghia di ancoraggio scala al palo per dispositivo di appoggio art. SCC AP

Consente un comodo e sicuro ancoraggio della scala ad un palo quando equipaggiata di dispositivo di appoggio al palo art. SCC AP. Il tenditore semplifica la regolazione e assicura la stretta. Viene applicata alla scala mediante collegamento occhiello-moschettoni.

SCC SL25 Prezzo € **62,00**



Ruotini auto - disattivanti

Permettono di spostare comodamente la scala su ruote come un carrello e non richiede alcun intervento da parte dell'operatore; Il freno si attiva quando l'operatore applica il proprio peso salendo sulla scala.

SCC RA Girevole spostam. 360° € **46,00**

SCC RF Fisso spostam. frontale € **50,00**

SCC RL Fisso spostam. laterale € **50,00**



Espositore MAXI per scale grandi

In acciaio zincato a caldo per esterni. Ideato per scale anche di grandi dimensioni.

SCC EXM1 Per scale medie dim. € **721,00**

SCC EX Per scale grandi dim. € **979,00**

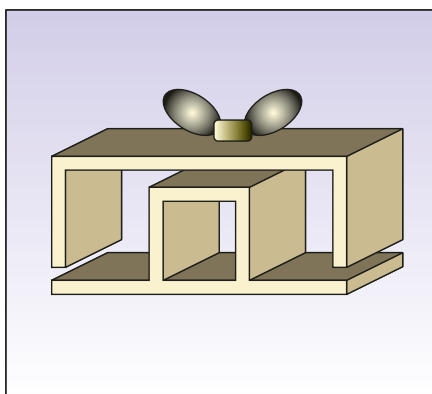

Morsa di bloccaggio

Ideato per il collegamento tra due tronchi di scala a pioli posti in sospensione. La morsa a vite stringe assieme due pioli effettuando un bloccaggio solido tra due tronchi a sfilo.

SCC MB Prezzo € **53,00**



Piattaforma di riposo intermedio con doppia posizione per scale a pioli

In alluminio con superficie anti-scivolo, è utilizzabile come piattaforma di riposo intermedio, oppure come ripiano per attrezzatura. Applicabile ad ogni piolo della scala in posizione interna o esterna.

SCC PR Prezzo € **72,00**



Dimensioni su richiesta

Cartello fotografico da affissione

Stampato su pannello in materiale forex spessore 5 mm. è disponibile in diverse dimensioni ed è personalizzabile.

Prezzo € **100,00**



Cartello promozionale prodotto singolo

Cartello fotografico con sostegno utilizzabile per promozionali con esposizione a rotazione prodotto.

Prezzo € **140,00**



Espositore MINI da interno

Espositore per scale di piccole dimensioni in acciaio zincato indicato per la realizzazione di piccole esposizioni prodotti in locali d'interni.

SCC ESPOS

Prezzo €

205,00

ACCESSORI GENERICI per scale professionali

ATTENZIONE: Nella maggior parte dei casi l'accessorio deve essere ordinato assieme alla scala.



Distanziatore da parete e rompi-tratta

Si applica ai pioli della scala quando in appoggio a parete verticale. In posizione terminale consente di distanziare la scala dalla parete per consentire di operare sotto le grondaie. In posizione intermedia può essere utilizzato come rompi-tratta intermedio.

SCC DU	Piccolo	€ 117,00
SCC DR	Grande	€ 157,00

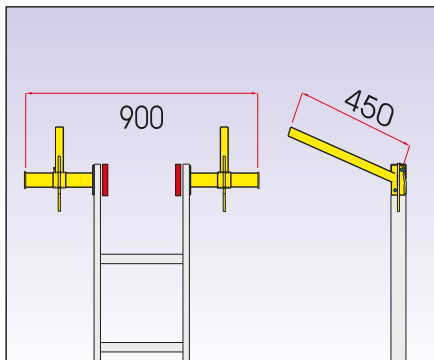

Distanziatore da parete regolabile

Ideato per effettuare un appoggio sicuro a piloni prefabbricati. Permette di regolare la distanza tra i braccetti consentendo di adattarsi alle diverse forme dei piloni.

SCC AF	Prezzo	€ 252,00
---------------	--------	----------

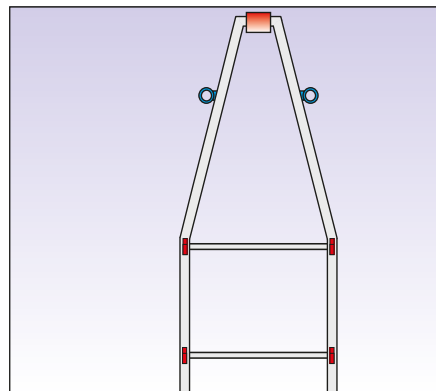

Appoggio a parete verticale in tre punti di appoggio con rullo di scorrimento

Applicabile a tutte le scale a pioli in posizione terminale: consente di convergere l'appoggio della scala su una superficie stretta. Ideato per lavorazioni su vetrate.

SCC AR	Prezzo	€ 102,00
---------------	--------	----------



Anti-sfilo tronchi in acciaio zincato

Applicabile a tutte le scale a pioli a due o più tronchi. Conforme UNI EN 131, permette il bloccaggio dei tronchi in modo automatico. Disponibile per sostituzione di uno già esistente.

SCC DA	Prezzo	€ 10,00
---------------	--------	---------



Ganci di attacco in acciaio zincato

In acciaio zincato, sono applicabili a tutte le scale mediante vite passante. La forma ad uncino con sicurezza anti-distacco permette di effettuare un aggancio sicuro a parte fissa.

SCC GA	Prezzo x 1 pezzo	€ 18,00
---------------	------------------	---------



Ganci di attacco realizzati al taglio laser su misura in acciaio zincato

Sono applicabili a tutte le scale mediante vite passante. La forma ad uncino permette di effettuare l'aggancio in asse o fuori asse

SCC GAL	su misura	su richiesta
----------------	-----------	--------------



Piedino a punta per terreni morbidi

Costruito in acciaio zincato e dotato di punta che permette di fissare bene il piedino della scala nel terreno.

SCC PA	Prezzo	€ 30,00
---------------	--------	---------



Piedino basculante con box in acciaio di protezione al montante anti-urto

Piedino è articolato con box di protezione del montante è applicabile a tutte le scale a pioli e a gradino. Garantisce sempre la massima superficie di appoggio

SCP PB	Per scale a pioli	€ 18,00
SCP PBGR	Per scale a Gradino	€ 39,00



Livellatore a vite professionale con piede basculante per scale a pioli

Costruito in acciaio zincato con piedino basculante, permette di compensare in modo efficace pendenze o dislivelli fino a 25 cm.

SCC LR	Prezzo	€ 116,00
---------------	--------	----------

ACCESSORI GENERICI per scale professionali

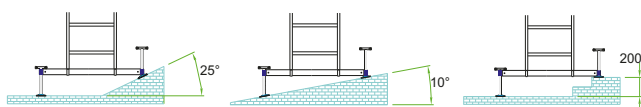

Basetta livellatrice con livellatori a vite a piedino basculante

Applicabile a tutte le scale già provviste di basetta stabilizzatrice. Entrambi i livellatori a vite sono dotati di piedino di appoggio basculante capace di adattarsi a tutte le superfici e consentono un a livellamento con regolazione a vite fino a 25 cm. o per pendenze fino a 25°.

SCC BLIS Supplemento € **80,00**

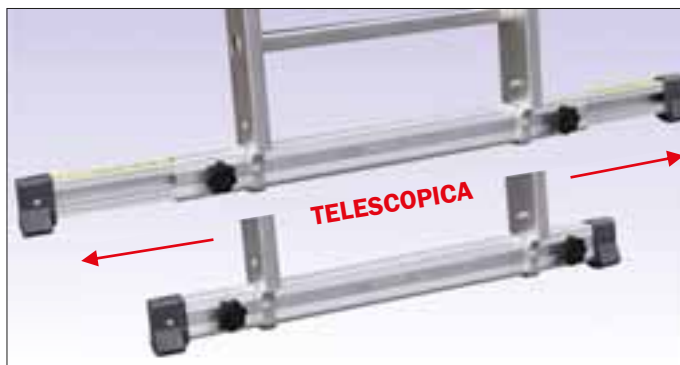

Basetta stabilizzatrice allungabile con sfilo telescopico

Realizzata 100% in alluminio anti-ruggine consente di ridurre molto l'ingombro nel trasporto e utilizza un profilo esterno molto robusto mm. 65 x 30 con spessore 3 mm. dotato di doppio volantino a vite per una regolazione rapida a stretta manuale, mentre il profilo telescopico interno mm. 58 x 25 con spessore 3 mm. è dotato di guida di scorrimento e di blocco di fine corsa (non può essere separato dal profilo di base)

N.B. Basetta con profilo d'innesto in alluminio dedicato indeformabile permette il montaggio e lo smontaggio rapido e garantisce un fissaggio solido e affidabile nel tempo

SCC BLSD Supplemento € **40,00**

Accessori Scale



Basetta stabilizzatrice con ruote per il trasporto

Applicabile a tutte le scale con basetta stabilizzatrice. Inclinando la scala a 20° le ruote posano a terra e permettono un trasporto comodo e senza sforzo. Particolarmente indicata per scale lunghe o pesanti.

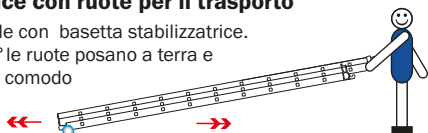

SCC BLSR Supplemento € **30,00**

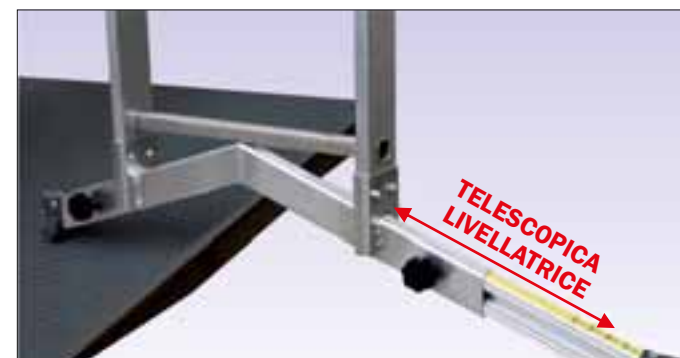

Basetta livellatrice telescopica a coda di rondine

Applicabile a tutte le scale già provviste di basetta stabilizzatrice. La forma a coda di rondine permette l'uso della scala su qualsiasi tipo di terreno e lo sfilo telescopico consente di colmare pendenze o dislivelli fino a 8 cm. d'altezza o 4° di inclinazione oltre che ridurre l'ingombro durante il trasporto della scala.

SCC BLTS Supplemento € **60,00**



Rompi-tratta al tronco di base con appoggio a terra

Composto da due robuste staffe in alluminio anti-ruggine realizzate con tubo Ø 45 mm. e fissate alla scala mediante una barra d'acciaio filettata passante all'interno dell'ultimo piolo del tronco scala di base, permette l'appoggio a terra riducendo l'oscillazione della scala entro i limiti consentiti.

SCC RT Prezzo € **175,00**

Obbligatorio per tutte le scale in opera con estensione superiore a mt. 8 e conformi al solo D.L. 81



Rompi-tratta intermedio a distanza regolabile

Applicabile a tutte le scale a pioli, svolge la funzione di rompi-tratta intermedio con appoggio a parete riducendo l'oscillazione della scala durante l'uso. Può essere fissato ad ogni piolo della scala con pomelli a vite e dispone di un appoggio ricoperto in gomma per non rovinare la superficie di appoggio. Permette una regolazione in lunghezza da cm. 85 a cm. 105. con sfilo telescopico e bloccaggio a spina.

SCC RU Prezzo € **128,00**

SCALE INDUSTRIALI

Robuste e forti per durare nel tempo

Le scale in alluminio Frigerio sono realizzate impiegando alluminio di alta qualità, fornito da primarie aziende europee. I processi di lavorazione, eseguiti all'interno degli stabilimenti Frigerio, sono condotti con le più moderne ed avanzate tecnologie, utilizzando robot di saldatura e macchine a controllo numerico. Severi collaudi sono eseguiti in azienda su ogni articolo prima della consegna.

Ciò garantisce l'utilizzatore circa la robustezza e la affidabilità nel tempo di questi prodotti, pensati in modo esplicito per un utilizzo professionale.

Ampie superfici d'appoggio per lavorare con tutta la comodità che serve

Tutte le scale e gli sgabelli industriali Frigerio sono progettati per favorire il lavoro di chi le utilizza quotidianamente per la propria attività.

I gradini sono realizzati con superficie anti-sdrucchiolo e sono particolarmente profondi (200 mm.) Le piattaforme di lavoro, anche esse dotate di superficie anti-sdrucchiolo, sono ampie e comode (600x800 o 800x800 mm).

La sicurezza a norma di legge

Tutte le scale e gli sgabelli industriali Frigerio, oltre a soddisfare i criteri di buona progettazione dettati dalle normative vigenti, sono costruiti in conformità alle normative italiane e alle normative tedesche. Un'attenzione questa che nei prodotti Frigerio si concretizza anche in una serie di precise scelte costruttive; ne sono esempio; i parapetti e le traverse di protezione poste sulla piattaforma; i corrimani laterali e le ruote dotate di freno. Inoltre tutte le saldature sono eseguite da personale qualificato.

Una consulenza "su misura" e un'esperienza trentennale

Forse di una lunga esperienza nella produzione di scale speciali, Frigerio è in grado di offrire alla propria clientela una consulenza tecnica "su misura", individuando la soluzione ottimale per la specifica esigenza.

Un ufficio di progettazione, che si avvale della più moderna tecnologia assistita da computer, funge da interfaccia con il cliente, con l'obiettivo di approfondire le richieste e verificare la fattibilità di nuovi progetti.

LA GRANDE SICUREZZA FRIGERIO



10 ANNI
GARANZIA FRIGERIO



SI. PREV.
Sicurezza e Prevenzione



TUV
SUD



ASSICURAZIONE
PRODOTTO
Danni a cose e persone
3.000.000



ICAL
ASSOCIAZIONE COSTRUTTORI
ATTREZZATURE LAVORO



NORMATIVE

D.L. 81

NORMATIVE

EN 131-1

NORMATIVE

EN 131-2

NORMATIVE

EN 131-3

NORMATIVE

EN 131-4

NORMATIVE

EN 131-6

NORMATIVE

EN 131-7

NORMATIVE

UNI 10401

NORMATIVE

EN 14122

NORMATIVE

anti-ribaltamento

NORMATIVE

NF P93-352

NF P93-353

NORMATIVE

EN 287/2/2

NORMATIVE

EN 14183

I prodotti possono non essere assoggettati a tutti i marchi sovraesposti

INDICE

SGABELLI INDUSTRIALI

Art. 7060 - 7080 - Sgabello industriale Pag. 148

SCALE INDUSTRIALI

Art. 7100 - Scala a palchetto Pag. 149

Art. 7199 - Scala a ponte fissa Pag. 154

Art. 7260 - 7280 - Scala a ponte su ruote Pag. 155

Art. 7366 - 7368 - Scala fissa per esterni Pag. 156

Art. 7346 - 7348 - Scala fissa per esterni Pag. 158

Art. 7760 - Scala a palchetto larghezza 60 cm Pag. 150

Art. 7780 - Scala a palchetto larghezza 80 cm. Pag. 152

Art. AV60 - AV80 - Scala ad altezza variabile Pag. 160

Art. 7800 - Scala per piattaforma ecologica Pag. 162

Sgabello portatile

Di accesso con grande piattaforma

Cod. 7060 - 7080

- ★ Scala 7060 con rampa di salita **larghezza mm. 600**
- ★ Scala 7080 con rampa di salita **larghezza mm. 800**
- ★ Gradini in lega leggera indeformabili con superficie anti-scivolo: **profondità 250 mm.**
- ★ Ampia piattaforma d'arrivo con superficie anti-scivolo: **profondità 600 mm.**
- ★ Piattaforma dotata di fermapiè alto 5 cm
- ★ Profili montante con angoli arrotondati anti-graffio
- ★ N°2 ruote per la movimentazione tipo "carricola"
- ★ N°2 traverse di rinforzo, utilizzabili come maniglie per pratici spostamenti "a carricola"
- ★ Piedini in materiale sintetico anti-scivolo
- ★ Con l'aggiunta di piastre di fissaggio al suolo è possibile fissare la scala al pavimento
- ★ Inclinazione salita: 45°

GARANZIA
10 anni

PORTATA
200 kg

**ASSICURAZIONE
PRODOTTO**
Danni a cose e persone
3.000.000

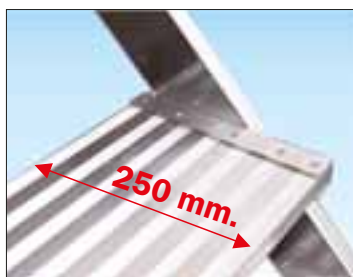

**Gradino piano
profondo 250 mm.**
Per la massima
comodità del piede
nelle più difficili
condizioni d'uso



100%
**MADE IN
ITALY**
PRODUCT

In foto articolo SCA 7080/04
Versione D.L.81

NORMA
D.Lgs. 81

IN CONFORMITA'
NORMA
EN 14183
PER SGABELLI

Versione norma europea EN 14183

Sgabello dotato di n° 4 piastre di base
Aumentano la larghezza e la stabilità
in accordo con le norme EN 14183

Le stesse piastre permettono anche
di fissare lo sgabello al suolo

Codice	SCC PDAI
Piastra di base singola	€ 21,00

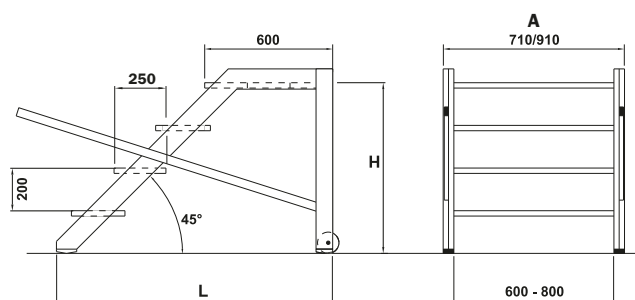

La scala interamente smontabile
per il trasporto ed il magazzino!

Codice articolo	Descrizione	Prezzo Euro
SCC PI80-60	Supplemento piano lungo mt. 0,8 per 7060	96,00
SCC PI80-80	Supplemento piano lungo mt. 0,8 per 7080	116,00
SCC PI120-60	Supplemento piano lungo mt. 1,2 per 7060	266,00
SCC PI120-80	Supplemento piano lungo mt. 1,2 per 7080	324,00
SCC GRI	Supplemento grigliato in acciaio	+22%

Codice articolo	Altezza piattaforma	Altezza utile di lavoro	Lunghezza base	Dimensioni piattaforma	Larghezza D.L.81	Larghezza EN14183 con PDAI	Peso D.L.81	Peso EN14183 con PDAI	Prezzo versione D.Lgs. 81 Euro	Prezzo n°4 PDAI EN 14183 Euro
	H mt.	mt.	L mt.	cm.	A mt.	mt.	kg.	kg.		
SCA 7060/02	0,40	2,40	0,90	60 x 60	0,71	0,83	15,1	17,5	444,00	84,00
SCA 7060/03	0,60	2,60	1,10	60 x 60	0,71	0,83	18,3	20,7	545,00	84,00
SCA 7060/04	0,80	2,80	1,30	60 x 60	0,71	0,83	21,7	24,1	648,00	84,00
SCA 7060/05	1,00	3,00	1,50	60 x 60	0,71	0,83	24,9	27,3	746,00	84,00
SCA 7080/02	0,40	2,40	0,90	60 x 80	0,91	1,03	17,9	20,3	528,00	84,00
SCA 7080/03	0,60	2,60	1,10	60 x 80	0,91	1,03	21,9	24,3	650,00	84,00
SCA 7080/04	0,80	2,80	1,30	60 x 80	0,91	1,03	25,9	28,3	773,00	84,00
SCA 7080/05	1,00	3,00	1,50	60 x 80	0,91	1,03	29,4	31,8	880,00	84,00

Scala a palchetto

Mobile su ruote con piattaforma di lavoro e parapetto regolamentare

Cod. 7100

- ★ Gradini in lega leggera indeformabili con superficie anti-scivolo: **profondità 200 mm.**
- ★ Ampia piattaforma d'arrivo con superficie anti-scivolo: **dimensioni 800 x 600 mm.**
- ★ Piattaforma provvista di parapetto completo alto mt. 1 amovibile e di fascia fermapiedi alta 5 cm.
- ★ Doppio corrimano amovibile realizzato con tubo tondo
- ★ Profili montante con angoli arrotondati anti-graffio
- ★ Larga basetta stabilizzatrice per una massima stabilità
- ★ Il cavalletto posteriore inclinato garantisce la conformità anti-ribaltamento anche senza l'aggiunta di zavorra
- ★ N° 4 ruote Ø 125 mm. Made in Italy con freno a pedale e nucleo in acciaio zincato con superficie gomma nera
- ★ Smontando le ruote è possibile fissare la scala a pavimento
- ★ Inclinazione salita: 55°

GARANZIA
10 anni

PORTATA
200 kg

ASSICURAZIONE
PRODOTTO
Danni a cose e persone
3.000.000



ACCESSORI

N° 4 stabilizzatori a vite realizzati 100% in alluminio anti-ruggine utili per stabilizzare la scala o compensare pendenze e dislivelli fino a 10 cm

Codice **SCC LIV7000**
supplemento **€ 405,00**



Gradino piano profondo 200 mm.
Per la massima comodità del piede nelle più difficili condizioni d'uso



Ruote 125 mm. Made in Italy
Con freno a pedale e nucleo in acciaio zincato con superficie in robusta gomma nera



100%
MADE IN ITALY
PRODUCT

In foto articolo SCA 7100/05

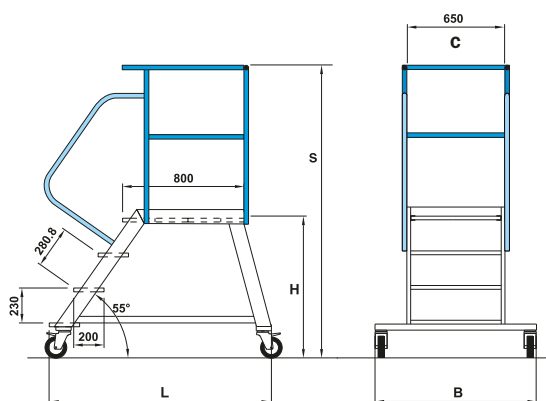
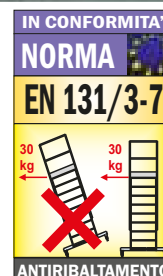

Scala con cavalletto posteriore inclinato conforme EN 131-7 senza l'uso di zavorra !

La scala interamente smontabile per il trasporto ed il magazzino !

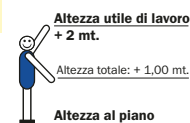

Codice articolo	Descrizione	Prezzo Euro
SCS CANC7100	Accessori scala 7100	335,00
SCC RP4	Cancelletto di ingresso/uscita a molla	180,00
SCC RI	Kit n° 4 ruote frenanti auto-disattivanti (disponibile solo per versione standard)	
SCC GRI	Supplemento grigliato in acciaio	+22%

Codice articolo	Altezza scala S mt.	Altezza piattaforma H mt.	Altezza utile di lavoro mt.	Lunghezza base L mt.	Larghezza base B mt.	Larghezza scala C mt.	Dimensioni piattaforma cm.	Peso kg.	Prezzo EN 131-7 (2 corrimani) Euro	Codice Articolo	Prezzo corrimano (singolo) Euro
SCA 7100/03	1,69	0,69	2,69	1,24	0,90	0,65	60 x 80	31,3	953,00	SCC C03/71	50,00
SCA 7100/04	1,92	0,92	2,92	1,46	0,90	0,65	60 x 80	33,9	1.014,00	SCC C04/71	50,00
SCA 7100/05	2,15	1,15	3,15	1,69	0,90	0,65	60 x 80	36,8	1.083,00	SCC C05/71	54,00
SCA 7100/06	2,38	1,38	3,38	1,91	0,90	0,65	60 x 80	40,5	1.184,00	SCC C06/71	79,00
SCA 7100/07	2,61	1,61	3,61	2,13	0,90	0,65	60 x 80	43,4	1.249,00	SCC C07/71	84,00
SCA 7100/08	2,84	1,84	3,84	2,35	1,30	0,65	60 x 80	47,4	1.336,00	SCC C08/71	88,00

Scala a palchetto heavy-duty

Mobile su ruote con piattaforma di lavoro e parapetto regolamentare

Cod. 7760 - Versione larga 600 mm.

- ★ Gradini in lega leggera indeformabili con superficie anti-scivolo: **profondità 200 mm.**
- ★ Ampia piattaforma d'arrivo con superficie anti-scivolo: **profondità disponibili da mt. 0,8 a mt. 3,2**
- ★ Piattaforma provvista di parapetto completo alto mt. 1 amovibile e di fascia fermapiedi alta 15 cm.
- ★ Profili montante dimensioni mm. 78 x 25 per misure fino a 8 gradini con angoli arrotondati anti-graffio
- ★ Profili montante dimensioni mm. 95 x 25 per misure da 9 a 17 gradini con angoli arrotondati anti-graffio
- ★ Doppio corrimano amovibile realizzato in tubo tondo
- ★ Basetta stabilizzatrice per la massima stabilità
- ★ N° 4 ruote Ø 125 mm. Made in Italy con freno a pedale e nucleo in nylon anti-schiacciamento, e anti-erosione
- ★ Possibilità di fissare la scala a pavimento senza ruote
- ★ Inclinazione salita: 55°

Una scala a palchetto molto robusta e affidabile, con un cavalletto verticale consente di avvicinarsi il più possibile alla superficie di lavoro e di operare anche sul lato frontale indicata per accedere a scaffalature magazzini industriali.

Su richiesta: Diverse personalizzazioni disponibili come piattaforma con profondità maggiorata, uscite frontali o laterali con cancelletti di ingresso/uscita per accesso a piani rialzati, zavorramento per affiancamento a parete.



100%
MADE IN ITALY
PRODUCT

In foto articolo SCA 7760/07
Versione D.L.81

GARANZIA
10 anni

PORTATA
200 kg

**ASSICURAZIONE
PRODOTTO**
Danni a cose e persone
3.000.000

NORMA
D.Lgs. 81

IN CONFORMITÀ'
NORMA
EN 131/3-7



Gradino piano profondo 200 mm.
Per la massima comodità del piede nelle più difficili condizioni d'uso



Ruote 125 mm. Made in Italy
Con freno a pedale e nucleo in nylon garantiscono maggiore stabilità e lunga durata nel tempo

La scala è interamente smontabile per il trasporto ed il magazzino!



Codice articolo	Descrizione	Prezzo Euro
	Accessori scala 7780	
SCS CANCELL	Cancello ingresso/uscita a molla con fermapiede	433,00
SCC GRI	Supplemento grigliato in acciaio	+22%
SCC USCITA	Supplemento uscita laterale o frontale (solo D.L.81)	40,00
SCC PSBZ	Supplemento piattaforma a sbalzo	Su rich.

Codice articolo	Altezza scala S mt.	Altezza piattaforma H mt.	Altezza utile di lavoro mt.	Lunghezza base L mt.	Larghezza interna B mt.	Larghezza base C mt.	Peso kg.	Prezzo D.Lgs. 81 Euro	Codice articolo	Prezzo zavorra antirib. EN 131-7 Euro
SCA 7760/03	1,69	0,69	2,69	1,16	0,60	0,90	33,6	1.384,00	SCC ZEN1-60	160,00
SCA 7760/04	1,92	0,92	2,92	1,32	0,60	0,90	37,7	1.512,00	SCC ZEN1-60	160,00
SCA 7760/05	2,15	1,15	3,15	1,48	0,60	0,90	41,0	1.621,00	SCC ZEN1-60	160,00
SCA 7760/06	2,38	1,38	3,38	1,64	0,60	0,90	45,3	1.762,00	SCC ZEN1-60	160,00
SCA 7760/07	2,61	1,61	3,61	1,80	0,60	0,90	49,3	1.896,00	SCC ZEN1-60	160,00
SCA 7760/08	2,84	1,84	3,84	1,96	0,60	1,30	53,9	2.043,00	SCC ZEN1-60	160,00
SCA 7760/09	3,07	2,07	4,07	2,12	0,60	1,30	58,7	2.202,00	SCC ZEN1-60	160,00
SCA 7760/10	3,30	2,30	4,30	2,28	0,60	1,30	62,6	2.339,00	SCC ZEN1-60	160,00
SCA 7760/11	3,53	2,53	4,53	2,44	0,60	1,30	68,0	2.503,00	SCC ZEN1-60	160,00
SCA 7760/12	3,76	2,76	4,73	2,61	0,60	1,30	72,4	2.661,00	SCC ZEN1-60	160,00
SCA 7760/13	3,99	2,99	4,99	2,77	0,60	1,30	75,9	2.758,00	SCC ZEN1-60	160,00
SCA 7760/14	4,22	3,22	5,22	2,93	0,60	1,30	79,6	2.877,00	SCC ZEN1-60	160,00
SCA 7760/15	4,45	3,45	5,45	3,09	0,60	1,30	85,1	3.035,00	SCC ZEN1-60	160,00
SCA 7760/16	4,68	3,68	5,68	3,25	0,60	1,30	89,4	3.171,00	SCC ZEN1-60	160,00
SCA 7760/17	4,91	3,91	5,91	3,41	0,60	1,30	93,1	3.268,00	SCC ZEN1-60	160,00

Scala a palchetto heavy-duty

ACCESSORI per scala 7760

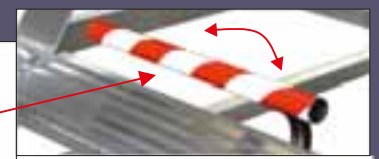
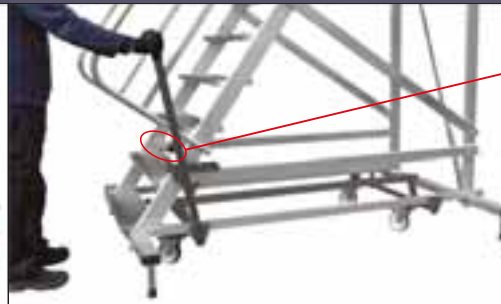

Sistema frenate con anti-irruzione automatica e piedi di appoggio a terra

Permette il comodo spostamento della scala a carrello su n°4 ruote e la barra anti-intrusione ad apertura automatica consente l'accesso e l'uso della scala solo quando correttamente frenata

Codice	Prezzo
SCC CDRW4	€ 399,00

Basetta anti-ribaltamento per l'uso della scala affiancata a parete provvista di zavorra in acciaio



SCC BA7700
€ 350,00
 supplemento

N°4 Stabilizzatori a vite in alluminio anti-ruggine utili per stabilizzare la scala o compensare pendenze e dislivelli fino a 10 cm



SCC LIV7000
€ 405,00
 supplemento

Versione scala con «KIT CARRIOLA» provvista di ruote fisse posteriori, tamponi anteriori e maniglie di spostamento



SCC KITCAR
€ 1,00
 supplemento

Altezza utile di lavoro + 2 mt.
 Altezza totale: + 1,00 mt.
 Altezza al piano

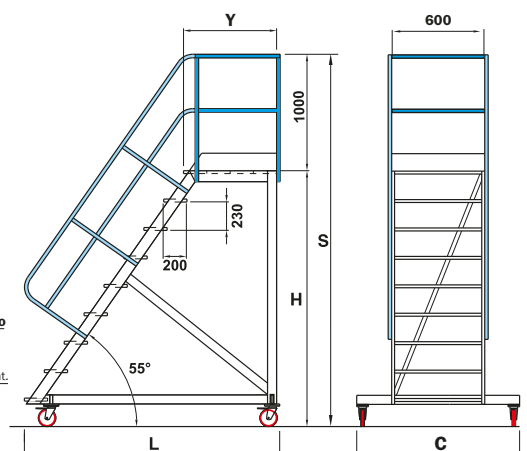

Codice articolo	Altezza piattaf. H mt.	Altezza lavoro mt.	Larghezza base C mt.	Lunghezza base L mt.	Peso kg.	Prezzo D.Lgs. 81 Euro
SCALA CON PIATTAFORMA «Y» PROFONDA mt. 1,20						
SCA 7760A/03	0,69	2,69	0,90	1,56	38,9	1.637,00
SCA 7760A/04	0,92	2,92	0,90	1,72	43,2	1.766,00
SCA 7760A/05	1,15	3,15	0,90	1,88	47,9	1.925,00
SCA 7760A/06	1,38	3,38	0,90	2,04	50,9	2.020,00
SCA 7760A/07	1,61	3,61	0,90	2,20	55,2	2.165,00
SCA 7760A/08	1,84	3,84	1,20	2,36	60,4	2.334,00
SCA 7760A/09	2,07	4,07	1,20	2,52	65,3	2.494,00
SCA 7760A/10	2,30	4,30	1,20	2,68	69,3	2.632,00
SCA 7760A/11	2,53	4,53	1,50	2,88	74,0	2.774,00
SCA 7760A/12	2,76	4,73	1,50	3,01	78,3	2.931,00
SCA 7760A/13	2,99	4,99	1,50	1,17	81,9	3.029,00

Codice articolo	Altezza piattaf. H mt.	Altezza lavoro mt.	Larghezza base C mt.	Lunghezza base L mt.	Peso kg.	Prezzo D.Lgs. 81 Euro
SCALA CON PIATTAFORMA «Y» PROFONDA mt. 1,60						
SCA 7760B/03	0,69	2,69	0,90	1,96	46,7	1.961,00
SCA 7760B/04	0,92	2,92	0,90	2,12	51,2	2.102,00
SCA 7760B/05	1,15	3,15	0,90	2,28	55,4	2.240,00
SCA 7760B/06	1,38	3,38	0,90	2,44	58,3	2.335,00
SCA 7760B/07	1,61	3,61	0,90	2,60	62,6	2.476,00
SCA 7760B/08	1,84	3,84	1,20	2,76	69,1	2.689,00
SCA 7760B/09	2,07	4,07	1,20	2,92	74,3	2.860,00
SCA 7760B/10	2,30	4,30	1,20	3,08	78,3	2.997,00
SCA 7760B/11	2,53	4,53	1,50	3,28	83,0	3.139,00
SCA 7760B/12	2,76	4,73	1,50	3,41	87,4	3.295,00
SCA 7760B/13	2,99	4,99	1,50	3,57	91,0	3.393,00

Codice articolo	Altezza piattaf. H mt.	Altezza lavoro mt.	Larghezza base C mt.	Lunghezza base L mt.	Peso kg.	Prezzo D.Lgs. 81 Euro
SCALA CON PIATTAFORMA «Y» PROFONDA mt. 2,00						
SCA 7760C/03	0,69	2,69	0,90	2,36	53,3	2.215,00
SCA 7760C/04	0,92	2,92	0,90	2,52	57,5	2.347,00
SCA 7760C/05	1,15	3,15	0,90	2,68	60,9	2.459,00
SCA 7760C/06	1,38	3,38	0,90	2,88	63,9	2.553,00
SCA 7760C/07	1,61	3,61	0,90	3,00	68,2	2.694,00
SCA 7760C/08	1,84	3,84	1,20	3,16	74,7	2.905,00
SCA 7760C/09	2,07	4,07	1,20	3,32	79,5	3.063,00
SCA 7760C/10	2,30	4,30	1,20	3,48	83,8	3.209,00
SCA 7760C/11	2,53	4,53	1,50	3,68	88,3	3.347,00
SCA 7760C/12	2,76	4,73	1,50	3,81	92,7	3.505,00
SCA 7760C/13	2,99	4,99	1,50	3,97	96,5	3.607,00

Codice articolo	Altezza piattaf. H mt.	Altezza lavoro mt.	Larghezza base C mt.	Lunghezza base L mt.	Peso kg.	Prezzo D.Lgs. 81 Euro
SCALA CON PIATTAFORMA «Y» PROFONDA mt. 2,40						
SCA 7760D/03	0,69	2,69	0,90	2,76	60,0	2.486,00
SCA 7760D/04	0,92	2,92	0,90	2,92	64,3	2.619,00
SCA 7760D/05	1,15	3,15	0,90	3,08	66,2	2.675,00
SCA 7760D/06	1,38	3,38	0,90	3,28	69,2	2.769,00
SCA 7760D/07	1,61	3,61	0,90	3,40	73,4	2.906,00
SCA 7760D/08	1,84	3,84	1,20	3,56	79,8	3.117,00
SCA 7760D/09	2,07	4,07	1,20	3,72	84,7	3.275,00
SCA 7760D/10	2,30	4,30	1,20	3,88	88,9	3.421,00
SCA 7760D/11	2,53	4,53	1,50	4,08	93,5	3.558,00
SCA 7760D/12	2,76	4,73	1,50	4,21	102,5	3.864,00
SCA 7760D/13	2,99	4,99	1,50	4,37	106,4	3.971,00

Codice articolo	Altezza piattaf. H mt.	Altezza lavoro mt.	Larghezza base C mt.	Lunghezza base L mt.	Peso kg.	Prezzo D.Lgs. 81 Euro
SCALA CON PIATTAFORMA «Y» PROFONDA mt. 2,80						
SCA 7760E/03	0,69	2,69	0,90	3,16	67,7	2.808,00
SCA 7760E/04	0,92	2,92	0,90	3,32	71,9	2.937,00
SCA 7760E/05	1,15	3,15	0,90	3,48	73,8	2.985,00
SCA 7760E/06	1,38	3,38	0,90	3,68	76,8	3.080,00
SCA 7760E/07	1,61	3,61	0,90	3,80	81,0	3.216,00
SCA 7760E/08	1,84	3,84	1,20	3,96	88,0	3.449,00
SCA 7760E/09	2,07	4,07	1,20	4,12	93,1	3.615,00
SCA 7760E/10	2,30	4,30	1,20	4,28	97,3	3.758,00
SCA 7760E/11	2,53	4,53	1,50	4,48	106,3	4.037,00
SCA 7760E/12	2,76	4,73	1,50	4,61	111,0	4.203,00
SCA 7760E/13	2,99	4,99	1,50	4,77	115,0	4.311,00

Codice articolo	Altezza piattaf. H mt.	Altezza lavoro mt.	Larghezza base C mt.	Lunghezza base L mt.	Peso kg.	Prezzo D.Lgs. 81 Euro
SCALA CON PIATTAFORMA «Y» PROFONDA mt. 3,20						
SCA 7760F/03	0,69	2,69	0,90	3,56	73,2	3.023,00
SCA 7760F/04	0,92	2,92	0,90	3,72	77,5	3.149,00
SCA 7760F/05	1,15	3,15	0,90	3,88	82,0	3.292,00
SCA 7760F/06	1,38	3,38	0,90	4,08	85,0	3.387,00
SCA 7760F/07	1,61	3,61	0,90	4,20	86,6	3.433,00
SCA 7760F/08	1,84	3,84	1,20	4,36	93,3	3.652,00
SCA 7760F/09	2,07	4,07	1,20	4,52	98,6	3.825,00
SCA 7760F/10	2,30	4,30	1,20	4,68	107,4	4.121,00
SCA 7760F/11	2,53	4,53	1,50	4,88	112,5	4.272,00
SCA 7760F/12	2,76	4,73	1,50	5,01	117,2	4.438,00
SCA 7760F/13	2,99	4,99	1,50	5,17	121,2	4.546,00

Scala a palchetto heavy-duty

Mobile su ruote con piattaforma di lavoro e parapetto regolamentare

Cod. 7780 - Versione larga 800 mm.

- ★ Gradini in lega leggera indeformabili con superficie anti-scivolo: **profondità 200 mm.**
- ★ Ampia piattaforma d'arrivo con superficie anti-scivolo: **profondità disponibili da mt. 0,8 a mt. 3,2**
- ★ Piattaforma provvista di parapetto completo alto mt. 1 amovibile e di fascia fermapièdi alta 15 cm.
- ★ Profili montante dimensioni mm. 78 x 25 per misure fino a 8 gradini con angoli arrotondati anti-graffio
- ★ Profili montante dimensioni mm. 95 x 25 per misure da 9 a 17 gradini con angoli arrotondati anti-graffio
- ★ Doppio corrimano amovibile realizzato in tubo tondo
- ★ Basetta stabilizzatrice per la massima stabilità
- ★ N° 4 ruote Ø 125 mm. Made in Italy con freno a pedale e nucleo in nylon anti-schiacciamento, e anti-erosione
- ★ Possibilità di fissare la scala a pavimento senza ruote
- ★ Inclinazione salita: 55°

Una scala a palchetto molto robusta e affidabile, con un cavalletto verticale consente di avvicinarsi il più possibile alla superficie di lavoro e di operare anche sul lato frontale indicata per accedere a scaffalature magazzini industriali.

Su richiesta: Diverse personalizzazioni disponibili come piattaforma con profondità maggiorata, uscite frontali o laterali con cancelletti di ingresso/uscita per accesso a piani rialzati, zavorramento per affiancamento a parete.



In foto articolo SCA 7780/09
Versione D.L.81

GARANZIA
10 anni

PORTATA
200 kg

**ASSICURAZIONE
PRODOTTO**
Danni a cose e persone
3.000.000

NORMA
D.Lgs. 81

IN CONFORMITA'
NORMA
EN 131/3-7



Gradino piano profondo 200 mm.
Per la massima comodità del piede nelle più difficili condizioni d'uso



Ruote 125 mm. Made in Italy
Con freno a pedale e nucleo in nylon garantiscono maggiore stabilità e lunga durata nel tempo

La scala è interamente smontabile per il trasporto ed il magazzino!



Codice articolo	Descrizione	Prezzo Euro
	Accessori scala 7780	
SCS CANCELL	Cancello ingresso/uscita a molla con fermapièdi	433,00
SCC GRI	Supplemento grigliato in acciaio	+22%
SCC USCITA	Supplemento uscita laterale o frontale (solo D.L.81)	40,00
SCC PSBZ	Supplemento piattaforma a sbalzo	Su rich.

Codice articolo	Altezza scala S mt.	Altezza piattaforma H mt.	Altezza utile di lavoro mt.	Lunghezza base L mt.	Larghezza interna B mt.	Larghezza base C mt.	Peso kg.	Prezzo D.Lgs. 81 Euro	Codice articolo	Prezzo zavorra antirib. EN 131-7 Euro
SCA 7780/03	1,69	0,69	2,69	1,16	0,80	1,20	38,1	1.537,00	SCC ZEN1-80	180,00
SCA 7780/04	1,92	0,92	2,92	1,32	0,80	1,20	43,4	1.708,00	SCC ZEN1-80	180,00
SCA 7780/05	2,15	1,15	3,15	1,48	0,80	1,20	47,0	1.826,00	SCC ZEN1-80	180,00
SCA 7780/06	2,38	1,38	3,38	1,64	0,80	1,20	51,5	1.979,00	SCC ZEN1-80	180,00
SCA 7780/07	2,61	1,61	3,61	1,80	0,80	1,20	56,1	2.124,00	SCC ZEN1-80	180,00
SCA 7780/08	2,84	1,84	3,84	1,96	0,80	1,50	61,2	2.351,00	SCC ZEN1-80	180,00
SCA 7780/09	3,07	2,07	4,07	2,12	0,80	1,50	66,4	2.456,00	SCC ZEN1-80	180,00
SCA 7780/10	3,30	2,30	4,30	2,28	0,80	1,50	70,8	2.606,00	SCC ZEN1-80	180,00
SCA 7780/11	3,53	2,53	4,53	2,44	0,80	1,50	80,3	2.883,00	SCC ZEN1-80	180,00
SCA 7780/12	3,76	2,76	4,73	2,61	0,80	1,50	85,1	3.066,00	SCC ZEN1-80	180,00
SCA 7780/13	3,99	2,99	4,99	2,77	0,80	1,50	89,1	3.179,00	SCC ZEN1-80	180,00
SCA 7780/14	4,22	3,22	5,22	2,93	0,80	1,50	95,7	3.378,00	SCC ZEN1-80	180,00
SCA 7780/15	4,45	3,45	5,45	3,09	0,80	1,50	99,7	3.487,00	SCC ZEN1-80	180,00
SCA 7780/16	4,68	3,68	5,68	3,25	0,80	1,50	104,5	3.632,00	SCC ZEN1-80	180,00
SCA 7780/17	4,91	3,91	5,91	3,41	0,80	1,50	108,6	3.739,00	SCC ZEN1-80	180,00

Scala a palchetto heavy-duty

ACCESSORI per scala 7780

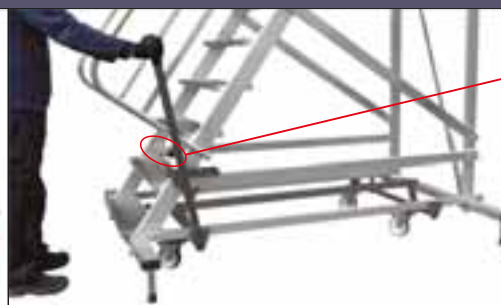

Sistema frenate con anti-irruzione automatica e piedi di appoggio a terra

Permette il comodo spostamento della scala a carrello su n°4 ruote e la barra anti-irruzione ad apertura automatica consente l'accesso e l'uso della scala solo quando correttamente frenata

Codice	Prezzo
SCC CDRW4	€ 399,00

Basetta anti-ribaltamento per l'uso della scala affiancata a parete provvista di zavorra in acciaio



SCC BA7700
€ 350,00
supplemento

N°4 Stabilizzatori a vite in alluminio anti-ruggine utili per stabilizzare la scala o compensare pendenze e dislivelli fino a 10 cm



SCC LIV7000
€ 405,00
supplemento

Versione scala con «KIT CARRIOLA» provvista di ruote fisse posteriori, tamponi anteriori e maniglie di spostamento



SCC KITCAR
€ 1,00
supplemento

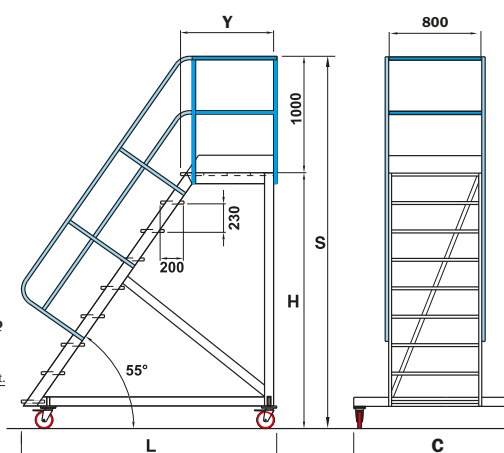
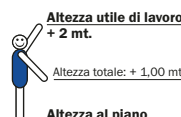

Codice articolo	Altezza piattaf. H mt.	Altezza lavoro mt.	Larghezza base C mt.	Lunghezza base L mt.	Peso kg.	Prezzo D.Lgs. 81 Euro
SCALA CON PIATTAFORMA «Y» PROFONDA mt. 1,20						
SCA 7780A/03	0,69	2,69	1,20	1,56	44,3	1.819,00
SCA 7780A/04	0,92	2,92	1,20	1,72	49,7	1.992,00
SCA 7780A/05	1,15	3,15	1,20	1,88	54,7	2.159,00
SCA 7780A/06	1,38	3,38	1,20	2,04	58,1	2.266,00
SCA 7780A/07	1,61	3,61	1,20	2,20	62,9	2.422,00
SCA 7780A/08	1,84	3,84	1,50	2,36	68,6	2.672,00
SCA 7780A/09	2,07	4,07	1,50	2,52	73,9	2.778,00
SCA 7780A/10	2,30	4,30	1,50	2,68	78,4	2.929,00
SCA 7780A/11	2,53	4,53	1,80	2,88	87,1	3.184,00
SCA 7780A/12	2,76	4,73	1,80	3,01	91,9	3.365,00
SCA 7780A/13	2,99	4,99	1,80	3,17	95,9	3.480,00

Codice articolo	Altezza piattaf. H mt.	Altezza lavoro mt.	Larghezza base C mt.	Lunghezza base L mt.	Peso kg.	Prezzo D.Lgs. 81 Euro
SCALA CON PIATTAFORMA «Y» PROFONDA mt. 1,60						
SCA 7780B/03	0,69	2,69	1,20	1,96	52,9	2.171,00
SCA 7780B/04	0,92	2,92	1,20	2,12	58,6	2.355,00
SCA 7780B/05	1,15	3,15	1,20	2,28	63,0	2.502,00
SCA 7780B/06	1,38	3,38	1,20	2,44	66,5	2.609,00
SCA 7780B/07	1,61	3,61	1,20	2,60	71,2	2.761,00
SCA 7780B/08	1,84	3,84	1,50	2,76	78,1	3.054,00
SCA 7780B/09	2,07	4,07	1,50	2,92	83,8	3.171,00
SCA 7780B/10	2,30	4,30	1,50	3,08	88,3	3.321,00
SCA 7780B/11	2,53	4,53	1,80	3,28	97,1	3.576,00
SCA 7780B/12	2,76	4,73	1,80	3,41	101,8	3.757,00
SCA 7780B/13	2,99	4,99	1,80	3,57	105,8	3.870,00

Codice articolo	Altezza piattaf. H mt.	Altezza lavoro mt.	Larghezza base C mt.	Lunghezza base L mt.	Peso kg.	Prezzo D.Lgs. 81 Euro
SCALA CON PIATTAFORMA «Y» PROFONDA mt. 2,00						
SCA 7780C/03	0,69	2,69	1,20	2,36	60,4	2.453,00
SCA 7780C/04	0,92	2,92	1,20	2,52	65,7	2.627,00
SCA 7780C/05	1,15	3,15	1,20	2,68	69,5	2.748,00
SCA 7780C/06	1,38	3,38	1,20	2,88	72,9	2.855,00
SCA 7780C/07	1,61	3,61	1,20	3,00	77,6	3.006,00
SCA 7780C/08	1,84	3,84	1,50	3,16	84,5	3.297,00
SCA 7780C/09	2,07	4,07	1,50	3,32	89,8	3.402,00
SCA 7780C/10	2,30	4,30	1,50	3,48	94,6	3.561,00
SCA 7780C/11	2,53	4,53	1,80	3,68	103,2	3.811,00
SCA 7780C/12	2,76	4,73	1,80	3,81	108,1	3.995,00
SCA 7780C/13	2,99	4,99	1,80	3,97	112,2	4.112,00

Codice articolo	Altezza piattaf. H mt.	Altezza lavoro mt.	Larghezza base C mt.	Lunghezza base L mt.	Peso kg.	Prezzo D.Lgs. 81 Euro
SCALA CON PIATTAFORMA «Y» PROFONDA mt. 2,40						
SCA 7780D/03	0,69	2,69	1,20	2,76	68,9	2.772,00
SCA 7780D/04	0,92	2,92	1,20	2,92	74,4	2.948,00
SCA 7780D/05	1,15	3,15	1,20	3,08	76,6	3.013,00
SCA 7780D/06	1,38	3,38	1,20	3,28	80,0	3.120,00
SCA 7780D/07	1,61	3,61	1,20	3,40	84,7	3.268,00
SCA 7780D/08	1,84	3,84	1,50	3,56	91,6	3.558,00
SCA 7780D/09	2,07	4,07	1,50	3,72	96,8	3.663,00
SCA 7780D/10	2,30	4,30	1,50	3,88	101,7	3.821,00
SCA 7780D/11	2,53	4,53	1,80	4,08	110,2	4.071,00
SCA 7780D/12	2,76	4,73	1,80	4,21	119,6	4.402,00
SCA 7780D/13	2,99	4,99	1,80	4,37	124,0	4.526,00

Codice articolo	Altezza piattaf. H mt.	Altezza lavoro mt.	Larghezza base C mt.	Lunghezza base L mt.	Peso kg.	Prezzo D.Lgs. 81 Euro
SCALA CON PIATTAFORMA «Y» PROFONDA mt. 2,80						
SCA 7780E/03	0,69	2,69	1,20	3,16	76,5	3.100,00
SCA 7780E/04	0,92	2,92	1,20	3,32	81,9	3.272,00
SCA 7780E/05	1,15	3,15	1,20	3,48	84,1	3.329,00
SCA 7780E/06	1,38	3,38	1,20	3,68	87,5	3.436,00
SCA 7780E/07	1,61	3,61	1,20	3,80	92,1	3.583,00
SCA 7780E/08	1,84	3,84	1,50	3,96	99,6	3.896,00
SCA 7780E/09	2,07	4,07	1,50	4,12	105,1	4.008,00
SCA 7780E/10	2,30	4,30	1,50	4,28	109,8	4.164,00
SCA 7780E/11	2,53	4,53	1,80	4,48	122,9	4.556,00
SCA 7780E/12	2,76	4,73	1,80	4,61	128,1	4.747,00
SCA 7780E/13	2,99	4,99	1,80	4,77	132,4	4.871,00

Codice articolo	Altezza piattaf. H mt.	Altezza lavoro mt.	Larghezza base C mt.	Lunghezza base L mt.	Peso kg.	Prezzo D.Lgs. 81 Euro
SCALA CON PIATTAFORMA «Y» PROFONDA mt. 3,20						
SCA 7780F/03	0,69	2,69	1,20	3,56	82,9	3.342,00
SCA 7780F/04	0,92	2,92	1,20	3,72	88,3	3.511,00
SCA 7780F/05	1,15	3,15	1,20	3,88	93,1	3.663,00
SCA 7780F/06	1,38	3,38	1,20	4,08	96,6	3.770,00
SCA 7780F/07	1,61	3,61	1,20	4,20	98,6	3.827,00
SCA 7780F/08	1,84	3,84	1,50	4,36	105,8	4.127,00
SCA 7780F/09	2,07	4,07	1,50	4,52	111,5	4.245,00
SCA 7780F/10	2,30	4,30	1,50	4,68	120,9	4.554,00
SCA 7780F/11	2,53	4,53	1,80	4,88	130,0	4.818,00
SCA 7780F/12	2,76	4,73	1,80	5,01	135,1	5.010,00
SCA 7780F/13	2,99	4,99	1,80	5,17	139,5	5.133,00

Scala a ponte

Mobile su ruote a doppia salita con piattaforma di lavoro e parapetto

Cod. 7199

- ★ Gradini in lega leggera indeformabili con superficie anti-scivolo: **profondità 200 mm.**
- ★ Ampia piattaforma di passaggio con superficie anti-scivolo: **dimensioni 800 x 600 mm.**
- ★ Piattaforma provvista di parapetti amovibili alti mt. 1 su entrambi i lati e di fermapiedi laterali alti 5 cm
- ★ Doppio corrimano amovibile realizzato con tubo tondo
- ★ Profili montante con angoli arrotondati anti-graffio
- ★ Larga basetta stabilizzatrice per una massima stabilità
- ★ Scala con doppia salita garantisce la conformità anti-ribaltamento anche senza l'aggiunta di zavorra
- ★ N° 4 ruote Ø 125 mm. Made in Italy con freno a pedale nucleo in acciaio zincato con superficie in gomma nera
- ★ Smontando le ruote è possibile fissare la scala a pavimento
- ★ Inclinazione salita: 55°

GARANZIA	PORTATA	ASSICURAZIONE PRODOTTO
10 anni	200 kg	Danni a cose e persone 3.000.000

ACCESSORI

N° 4 stabilizzatori a vite realizzati 100% in alluminio anti-ruggine utili per stabilizzare la scala o compensare pendenze e dislivelli fino a 10 cm



Codice **SCC LIV7000**
 supplemento **€ 405,00**



Gradino piano profondo 200 mm.
 Per la massima comodità del piede nelle più difficili condizioni d'uso



Ruote 125 mm. Made in Italy
 Con freno a pedale e nucleo in acciaio zincato con superficie in robusta gomma nera



100%
MADE IN ITALY
 PRODUCT

In foto articolo SCA 7199/06 - Versione D.L.81 con solo 2 corrimani

IN CONFORMITÀ
NORMA
EN 131/3-7



ANTIRIBALTAMENTO

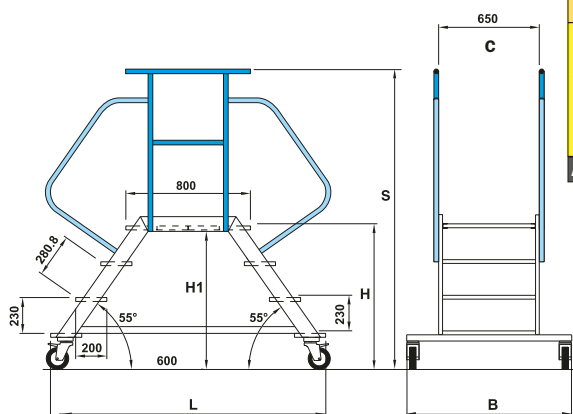

Scala con cavalletto posteriore inclinato conforme EN 131-7 senza l'uso di zavorra !

La scala interamente smontabile per il trasporto ed il magazzino !

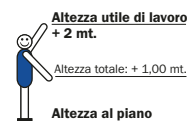

Codice articolo	Descrizione	Prezzo Euro
SCC PN160-60	Accessori scala 7199	
SCC PN240-60	Supplemento piano lungo mt. 1,6	su richiesta
SCC GRI	Supplemento piano lungo mt. 2,4	su richiesta
	Supplemento grigliato in acciaio	+22%

Codice articolo	Altezza scala S mt.	Altezza piattaforma H mt.	Altezza utile di lavoro mt.	Lunghezza base L mt.	Larghezza base B mt.	Larghezza scala C mt.	Dimensioni piattaforma cm.	Peso kg.	Prezzo EN 131-7 (4 corrimani) Euro	Codice Articolo	Prezzo corrimano (singolo) Euro
SCA 7199/03	1,69	0,69	2,69	1,45	0,90	0,65	60 x 80	35,3	1.067,00	SCC C03/99	48,00
SCA 7199/04	1,92	0,92	2,92	1,77	0,90	0,65	60 x 80	39,8	1.179,00	SCC C04/99	52,00
SCA 7199/05	2,15	1,15	3,15	2,09	0,90	0,65	60 x 80	44,2	1.284,00	SCC C05/99	53,00
SCA 7199/06	2,38	1,38	3,38	2,41	0,90	0,65	60 x 80	51,0	1.470,00	SCC C06/99	77,00
SCA 7199/07	2,61	1,61	3,61	2,74	0,90	0,65	60 x 80	56,6	1.599,00	SCC C07/99	82,00
SCA 7199/08	2,84	1,84	3,84	3,06	1,20	0,65	60 x 80	61,4	1.712,00	SCC C08/99	87,00

Scala a ponte

Fissa a doppia salita con piattaforma di lavoro e parapetto regolamentare

Cod. 7260 / 7280

- ★ Scala 7260 con rampa di salita **larghezza mm. 600**
- ★ Scala 7280 con rampa di salita **larghezza mm. 800**
- ★ Gradini in lega leggera indeformabili con superficie anti-scivolo: **profondità 200 mm.**
- ★ Ampia piattaforma di passaggio con superficie anti-scivolo: **profondità 800 mm.**
- ★ Piattaforma provvista di parapetti amovibili alti mt. 1 su entrambi i lati e di fermapiedi laterali alti 15 cm.
- ★ Doppio corrimano amovibile realizzato con tubo maggiorato Ø 42 mm. in accordo con EN 14122
- ★ Profili montante con angoli arrotondati anti-graffio
- ★ Scala provvista di piastre di fissaggio per il tassellamento al suolo
- ★ Inclinazione salita: 55°

GARANZIA
10 anni

PORTATA
200 kg

**ASSICURAZIONE
PRODOTTO**
Danni a cose e persone
3.000.000

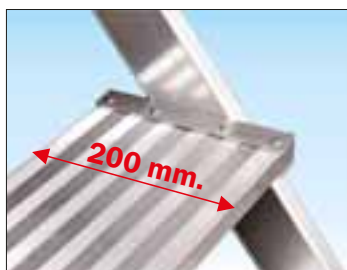

Gradino piano profondo 200 mm.
Per la massima comodità del piede nelle più difficili condizioni d'uso



100%
MADE IN ITALY
PRODUCT

In foto articolo SCA 7280/05

La scala interamente smontabile per il trasporto ed il magazzino !

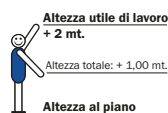

Codice articolo	Descrizione	Prezzo Euro
SCC P0160-60	Supplemento piano lungo mt. 1,6 per 7260	su richiesta
SCC P0160-80	Supplemento piano lungo mt. 1,6 per 7280	su richiesta
SCS P0240-60	Supplemento piano lungo mt. 2,4 per 7260	su richiesta
SCC P0240-80	Supplemento piano lungo mt. 2,4 per 7280	su richiesta
SCC USCITA	Uscita laterale (Solo normativa D.L.81)	40,00
SCS CANC7100	Cancello di ingresso/uscita a molla	335,00
SCC GRI	Supplemento grigliato in acciaio	+22%

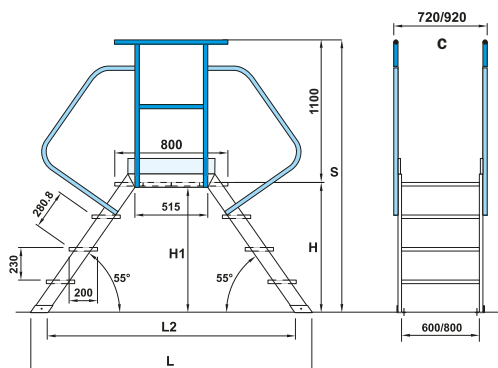

IN CONFORMITA'
NORMA
EN 14122
PER SCALE FISSE

Codice articolo	Altezza scala S mt.	Altezza piattaforma H mt.	Altezza piattaforma H1 mt.	Altezza utile di lavoro mt.	Lunghezza base L mt.	Lunghezza interna base L2 mt.	Larghezza scala C mt.	Dimensioni piattaforma cm.	Peso kg.	Prezzo EN 14122 (4 corrimani) Euro
SCA 7260/03	1,79	0,69	0,65	2,69	1,67	1,43	0,72	60 x 80	29,4	1.078,00
SCA 7260/04	2,02	0,92	0,88	2,92	1,99	1,75	0,72	60 x 80	33,3	1.184,00
SCA 7260/05	2,25	1,15	1,11	3,15	2,31	2,08	0,72	60 x 80	37,7	1.307,00
SCA 7260/06	2,48	1,38	1,34	3,38	2,63	2,40	0,72	60 x 80	44,2	1.527,00
SCA 7260/07	2,71	1,61	1,57	3,61	2,95	2,72	0,72	60 x 80	48,6	1.643,00
SCA 7260/08	2,94	1,84	1,80	3,84	3,28	3,04	0,72	60 x 80	53,1	1.752,00
SCA 7260/09	3,17	2,07	2,03	4,07	3,60	3,36	0,72	60 x 80	60,8	1.944,00
SCA 7280/03	1,79	0,69	0,65	2,69	1,67	1,43	0,92	80 x 80	33,5	1.198,00
SCA 7280/04	2,02	0,92	0,88	2,92	1,99	1,75	0,92	80 x 80	38,4	1.333,00
SCA 7280/05	2,25	1,15	1,11	3,15	2,31	2,08	0,92	80 x 80	43,7	1.479,00
SCA 7280/06	2,48	1,38	1,34	3,38	2,63	2,40	0,92	80 x 80	51,0	1.721,00
SCA 7280/07	2,71	1,61	1,57	3,61	2,95	2,72	0,92	80 x 80	56,3	1.858,00
SCA 7280/08	2,94	1,84	1,80	3,84	3,28	3,04	0,92	80 x 80	61,6	1.987,00
SCA 7280/09	3,17	2,07	2,03	4,07	3,60	3,36	0,92	80 x 80	70,2	2.199,00

Scala a giorno

**Fissa per esterni con corrimano
inclinazione 60°**

Cod. 7366 - 7368

- ★ Scala 7366 con rampa di salita **larghezza mm. 600**
- ★ Scala 7368 con rampa di salita **larghezza mm. 800**
- ★ Gradini in lega leggera indeformabili con superficie anti-scivolo: **profondità 200 mm.**
- ★ Profili montante dimensioni mm. 95 x 25 per tutte le misure con angoli arrotondati anti-graffio
- ★ Doppio corrimano amovibile realizzato con tubo maggiorato Ø 42 mm. in accordo con EN 14122
- ★ N°2 piastre di fissaggio in acciaio zincato per il tassellamento alla pavimentazione superiore
- ★ Piedini basculanti che si adattano autonomamente alla pendenza del terreno, tassellabili al suolo
- ★ Inclinazione salita: 60°

Grazie alla sua versatilità, rappresenta una soluzione semi-permanente per accedere a soppalchi e piani rialzati, solai e particolari macchinari industriali.

Su richiesta: Diverse personalizzazioni disponibili come mensole di supporto, pilastri portanti, piastre di fissaggio, e adattamento per accesso a piani rialzati con uscite frontali o laterali provviste di cancelli di ingresso/uscita

GARANZIA

10 anni

PORTATA

200 kg

**ASSICURAZIONE
PRODOTTO**

Danni a cose e persone
3.000.000



In foto articolo SCA 7366/05

IN CONFORMITÀ

NORMA

EN 14122

PER SCALE FISSE



**Gradino piano
profondo
200 mm.**

Per la massima comodità del piede anche nelle più difficili condizioni d'uso.

Codice articolo	Descrizione	Prezzo Euro
	Accessori scala 7366 - 7368	
SCS CANC7100	Cancelletto di ingresso/uscita a molla	335,00
SCC PDFI	N°1 piastra alluminio fissaggio al suolo	47,00
SCC MSF 60	Mensole di sostegno a muro per 7366	378,00
SCC MSF 80	Mensole di sostegno a muro per 7368	421,00
SCC GRI	Supplemento grigliato in acciaio	+22%

Codice articolo	Altezza scala S mt.	Altezza di sbarco H mt.	Lunghezza base L mt.	Larghezza interna B mt.	Larghezza scala C mt.	Peso kg.	Prezzo scala con 1 corrimano Euro	Codice Articolo	Prezzo corrimano (1 lato) Euro
SCA 7366/03	1,75	0,75	0,55	0,60	0,72	11,9	482,00	SCC C03/60	209,00
SCA 7366/04	1,99	0,99	0,69	0,60	0,72	14,0	563,00	SCC C04/60	209,00
SCA 7366/05	2,24	1,24	0,83	0,60	0,72	16,7	648,00	SCC C05/60	220,00
SCA 7366/06	2,48	1,48	0,97	0,60	0,72	19,3	732,00	SCC C06/60	235,00
SCA 7366/07	2,73	1,73	1,11	0,60	0,72	22,8	839,00	SCC C07/60	283,00
SCA 7366/08	2,98	1,98	1,25	0,60	0,72	25,5	911,00	SCC C08/60	295,00
SCA 7366/09	3,22	2,22	1,40	0,60	0,72	28,2	977,00	SCC C09/60	305,00
SCA 7366/10	3,47	2,47	1,54	0,60	0,72	30,8	1.065,00	SCC C10/60	323,00
SCA 7366/11	3,71	2,71	1,68	0,60	0,72	34,4	1.178,00	SCC C11/60	372,00
SCA 7366/12	3,96	2,96	1,82	0,60	0,72	37,0	1.264,00	SCC C12/60	389,00
SCA 7366/13	4,20	3,20	1,96	0,60	0,72	39,7	1.348,00	SCC C13/60	406,00
SCA 7366/14	4,46	3,46	2,10	0,60	0,72	42,4	1.432,00	SCC C14/60	422,00
SCA 7366/15	4,69	3,69	2,24	0,60	0,72	45,9	1.541,00	SCC C15/60	470,00
SCA 7366/16	4,94	3,94	2,38	0,60	0,72	48,6	1.623,00	SCC C16/60	486,00
SCA 7366/17	5,18	4,18	2,52	0,60	0,72	51,2	1.703,00	SCC C17/60	502,00
SCA 7366/18	5,43	4,43	2,66	0,60	0,72	53,9	1.784,00	SCC C18/60	519,00
SCA 7366/19	5,67	4,67	2,80	0,60	0,72	56,5	1.864,00	SCC C19/60	535,00
SCA 7366/20	5,92	4,92	2,94	0,60	0,72	60,1	1.967,00	SCC C20/60	581,00
SCA 7366/21	6,16	5,16	3,08	0,60	0,72	62,7	2.044,00	SCC C21/60	596,00

Scala a giorno

Prescrizioni di sicurezza EN 14122:

Corrimani e parapetti:

n° 2 corrimani obbligatori compresi

Fissaggi:

Tramite tassellamento delle piastre di fissaggio al suolo oltre che alla pavimentazione superiore.

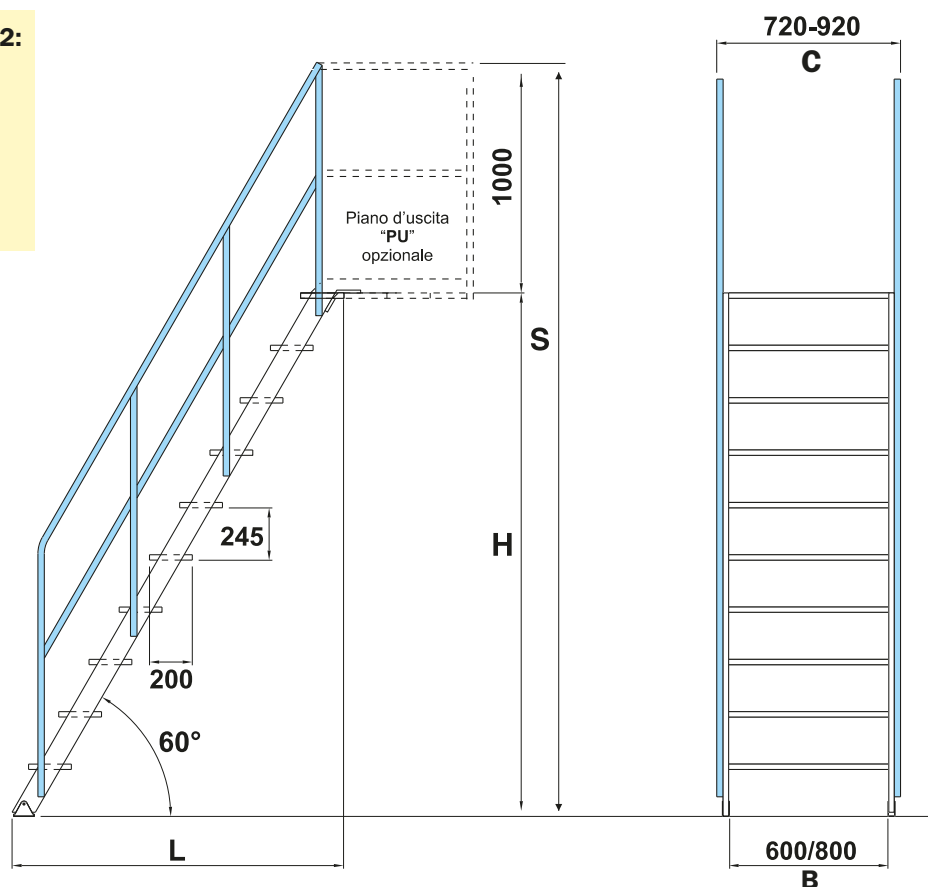
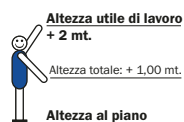

La scala interamente smontabile per il trasporto ed il magazzino !

Codice articolo	Descrizione	Prezzo Euro
	Accessori scala 7366 - 7368	
SCC PUL80-6	Suppl. piano mt. 0,8 x 7366 con parapetto uscita laterale	774,00
SCC PUL80-8	Suppl. piano mt. 0,8 x 7368 con parapetto uscita laterale	877,00
SCC PUL120-6	Suppl. piano mt. 1,2 x 7366 con parapetto uscita laterale	975,00
SCC PUL120-8	Suppl. piano mt. 1,2 x 7368 con parapetto uscita laterale	1.109,00
SCC PUF80-6	Suppl. piano mt. 0,8 x 7366 con parapetto uscita frontale	813,00
SCC PUF80-8	Suppl. piano mt. 0,8 x 7368 con parapetto uscita frontale	886,00
SCC PUF120-6	Suppl. piano mt. 1,2 x 7366 con parapetto uscita frontale	1.076,00
SCC PUF120-8	Suppl. piano mt. 1,2 x 7368 con parapetto uscita frontale	1.178,00

Codice articolo	Altezza scala S mt.	Altezza di sbarco H mt.	Lunghezza base L mt.	Larghezza interna B mt.	Larghezza scala C mt.	Peso kg.	Prezzo scala con 1 corrimano Euro	Codice Articolo	Prezzo corrimano (1 lato) Euro
SCA 7368/03	1,75	0,75	0,55	0,80	0,92	13,2	537,00	SCC C03/60	209,00
SCA 7368/04	1,99	0,99	0,69	0,80	0,92	15,7	634,00	SCC C04/60	209,00
SCA 7368/05	2,24	1,24	0,83	0,80	0,92	18,8	735,00	SCC C05/60	220,00
SCA 7368/06	2,48	1,48	0,97	0,80	0,92	21,9	833,00	SCC C06/60	235,00
SCA 7368/07	2,73	1,73	1,11	0,80	0,92	25,9	953,00	SCC C07/60	283,00
SCA 7368/08	2,98	1,98	1,25	0,80	0,92	29,0	1.038,00	SCC C08/60	295,00
SCA 7368/09	3,22	2,22	1,40	0,80	0,92	32,1	1.116,00	SCC C09/60	305,00
SCA 7368/10	3,47	2,47	1,54	0,80	0,92	34,7	1.206,00	SCC C10/60	323,00
SCA 7368/11	3,71	2,71	1,68	0,80	0,92	39,1	1.346,00	SCC C11/60	372,00
SCA 7368/12	3,96	2,96	1,82	0,80	0,92	42,2	1.437,00	SCC C12/60	389,00
SCA 7368/13	4,20	3,20	1,96	0,80	0,92	45,3	1.545,00	SCC C13/60	406,00
SCA 7368/14	4,46	3,46	2,10	0,80	0,92	48,4	1.643,00	SCC C14/60	422,00
SCA 7368/15	4,69	3,69	2,24	0,80	0,92	51,9	1.753,00	SCC C15/60	470,00
SCA 7368/16	4,94	3,94	2,38	0,80	0,92	55,5	1.861,00	SCC C16/60	486,00
SCA 7368/17	5,18	4,18	2,52	0,80	0,92	58,1	1.944,00	SCC C17/60	502,00
SCA 7368/18	5,43	4,43	2,66	0,80	0,92	61,7	2.050,00	SCC C18/60	519,00
SCA 7368/19	5,67	4,67	2,80	0,80	0,92	64,7	2.143,00	SCC C19/60	535,00
SCA 7368/20	5,92	4,92	2,94	0,80	0,92	68,7	2.260,00	SCC C20/60	581,00
SCA 7368/21	6,16	5,16	3,08	0,80	0,92	71,8	2.350,00	SCC C21/60	596,00

Scala a giorno

**Fissa per esterni con corrimano
inclinazione 45°**

Cod. 7346 - 7348

- ★ Scala 7346 con rampa di salita **larghezza mm. 600**
- ★ Scala 7348 con rampa di salita **larghezza mm. 800**
- ★ Gradini in lega leggera indeformabili con superficie anti-scivolo: **profondità 250 mm.**
- ★ Profili montante dimensioni mm. 95x25 per misure fino a 14 gradini con angoli arrotondati anti-graffio
- ★ Profili montante dimensioni mm. 200x25 per misure da 15 a 19 gradini con angoli arrotondati anti-graffio
- ★ Doppio corrimano amovibile realizzato con tubo maggiorato Ø 42 mm. in accordo con EN 14122
- ★ N° 2 piastre di fissaggio in acciaio zincato per il tassellamento alla pavimentazione superiore
- ★ Piedini basculanti che si adattano autonomamente alla pendenza del terreno, tassellabili al suolo
- ★ Inclinazione salita: 45°

L'inclinazione della rampa di 45° consente un più agevole e comodo accesso a soppalchi o piani rialzati che necessitano di un passaggio semi-permanente.

Su richiesta: Diverse personalizzazioni disponibili come mensole di supporto, pilastri portanti, piastre di fissaggio, e adattamento per accesso a piani rialzati con uscite frontali o laterali provviste di cancelli di ingresso/uscita



100%
MADE IN
ITALY
PRODUCT

In foto articolo SCA 7348/10 con accessorio piano di uscita SCC PUL80-8 completo di parapetti e di mensola di sostegno a muro SCC MSF 80

IN CONFORMITA'
NORMA
EN 14122
PER SCALE FISSE

GARANZIA
10 anni

PORTATA
200 kg

**ASSICURAZIONE
PRODOTTO**
Danni a cose e persone
3.000.000

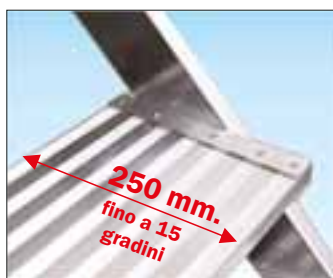

Gradino piano profondo 250 mm. Per la massima comodità del piede anche nelle più difficili condizioni d'uso.

Codice articolo	Descrizione	Prezzo Euro
Accessori scala 7346 - 7348		
SCS CANC7100	Cancelletto di ingresso/uscita a molla	335,00
SCC PDFI	N° 1 piastra alluminio fissaggio al suolo	47,00
SCC MSF 60	Mensole di sostegno a muro per 7346	378,00
SCC MSF 80	Mensole di sostegno a muro per 7348	421,00
SCC GRI	Supplemento grigliato in acciaio	+22%

Codice articolo	Altezza scala S mt.	Altezza di sbarco H mt.	Larghezza base L mt.	Larghezza interna B mt.	Larghezza scala C mt.	Peso kg.	Prezzo scala con 1 corrimano Euro	Codice Articolo	Prezzo corrimano (1 lato) Euro
SCA 7346/03	1,62	0,62	0,76	0,60	0,72	14,0	549,00	SCC C03/40	204,00
SCA 7346/04	1,82	0,82	0,96	0,60	0,72	17,2	658,00	SCC C04/40	218,00
SCA 7346/05	2,02	1,02	1,16	0,60	0,72	20,8	773,00	SCC C05/40	233,00
SCA 7346/06	2,22	1,22	1,36	0,60	0,72	24,2	875,00	SCC C06/40	246,00
SCA 7346/07	2,42	1,42	1,56	0,60	0,72	29,2	1.020,00	SCC C07/40	317,00
SCA 7346/08	2,62	1,62	1,76	0,60	0,72	32,4	1.102,00	SCC C08/40	327,00
SCA 7346/09	2,82	1,82	1,96	0,60	0,72	36,0	1.205,00	SCC C09/40	341,00
SCA 7346/10	3,02	2,02	2,16	0,60	0,72	39,4	1.300,00	SCC C10/40	354,00
SCA 7346/11	3,22	2,22	2,36	0,60	0,72	44,4	1.437,00	SCC C11/40	421,00
SCA 7346/12	3,42	2,42	2,56	0,60	0,72	47,8	1.524,00	SCC C12/40	432,00
SCA 7346/13	3,62	2,62	2,76	0,60	0,72	51,2	1.608,00	SCC C13/40	443,00
SCA 7346/14	3,82	2,82	2,96	0,60	0,72	54,6	1.688,00	SCC C14/40	453,00
SCA 7346/15	4,02	3,02	3,16	0,60	0,72	69,1	2.104,00	SCC C15/40	516,00
SCA 7346/16	4,22	3,22	3,36	0,60	0,72	73,1	2.189,00	SCC C16/40	524,00
SCA 7346/17	4,42	3,42	3,56	0,60	0,72	77,1	2.270,00	SCC C17/40	532,00
SCA 7346/18	4,62	3,62	3,76	0,60	0,72	81,3	2.353,00	SCC C18/40	539,00
SCA 7346/19	4,82	3,82	3,96	0,60	0,72	84,7	2.416,00	SCC C19/40	545,00

Scala a giorno

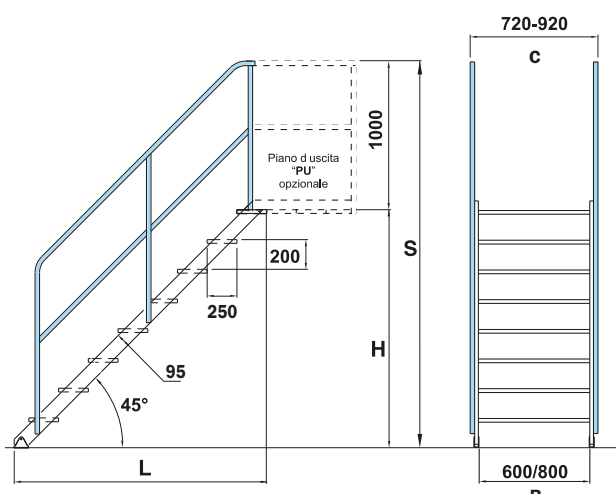

Versioni scala 7346 e 7348 fino a 14 gradini realizzate con robusti profili montanti mm 95 x 25

(Disegno scala art. SCA 7346-7348/08)

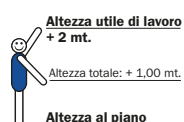

Versioni scala 7346 e 7348 da 15 gradini a 19 gradini realizzate con robusti profili montanti mm 200 x 25

(Disegno scala art. SCA 7346-7348/16)

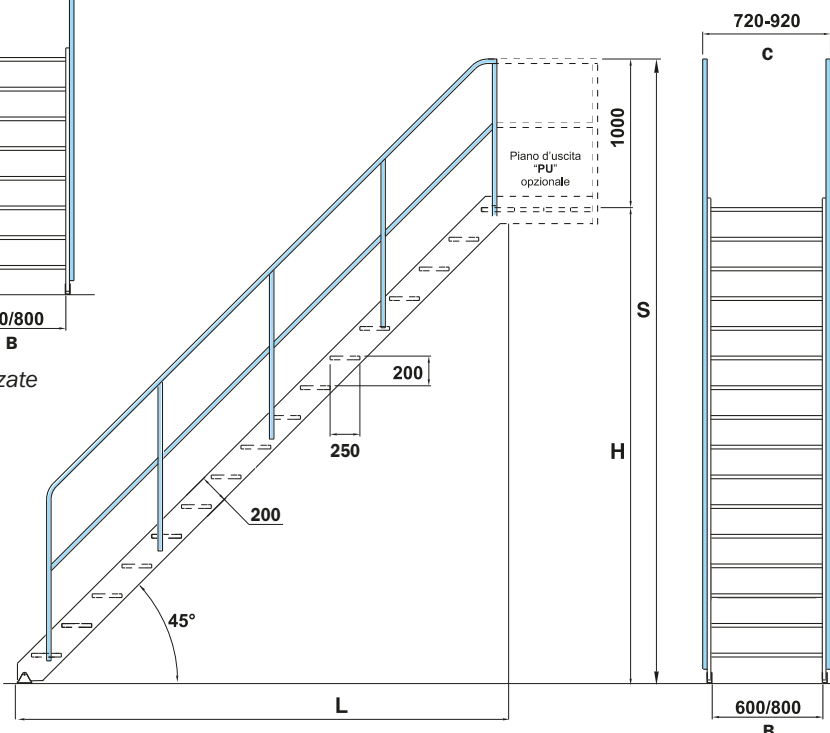

Prescrizioni di sicurezza EN 14122:

Corrimani e parapetti:

n° 2 corrimani obbligatori compresi

Fissaggi:

Tramite tassellamento delle piastre di fissaggio al suolo oltre che alla pavimentazione superiore.

La scala interamente smontabile per il trasporto ed il magazzino!

Codice articolo	Descrizione	Prezzo Euro
Accessori scala 7346 - 7348		
SCC PEL80-6	Suppl. piano mt. 0,8 x 7346 con parap. uscita laterale fino 14g	769,00
SCC PEL80-8	Suppl. piano mt. 0,8 x 7348 con parap. uscita laterale fino 14g	871,00
SCC PEL120-6	Suppl. piano mt. 1,2 x 7346 con parap. uscita laterale fino 14g	967,00
SCC PEL120-8	Suppl. piano mt. 1,2 x 7348 con parap. uscita laterale fino 14g	1.099,00
SCC PEF80-6	Suppl. piano mt. 0,8 x 7346 con parap. uscita frontale fino 14g	804,00
SCC PEF80-8	Suppl. piano mt. 0,8 x 7348 con parap. uscita frontale fino 14g	876,00
SCC PEF120-6	Suppl. piano mt. 1,2 x 7346 con parap. uscita frontale fino 14g	1.063,00
SCC PEF120-8	Suppl. piano mt. 1,2 x 7348 con parap. uscita frontale fino 14g	1.164,00
SCC QEL80-6	Suppl. piano mt. 0,8 x 7346 con parap. uscita laterale da 15-19g	882,00
SCC QEL80-8	Suppl. piano mt. 0,8 x 7348 con parap. uscita laterale da 15-19g	982,00
SCC QEL120-6	Suppl. piano mt. 1,2 x 7346 con parap. uscita laterale da 15-19g	1.049,00
SCC QEL120-8	Suppl. piano mt. 1,2 x 7348 con parap. uscita laterale da 15-19g	1.240,00
SCC QEF80-6	Suppl. piano mt. 0,8 x 7346 con parap. uscita frontale da 15-19g	918,00
SCC QEF80-8	Suppl. piano mt. 0,8 x 7348 con parap. uscita frontale da 15-19g	987,00
SCC QEF120-6	Suppl. piano mt. 1,2 x 7346 con parap. uscita frontale da 15-19g	1.145,00
SCC QEF120-8	Suppl. piano mt. 1,2 x 7348 con parap. uscita frontale da 15-19g	1.306,00

Codice articolo	Altezza scala S mt.	Altezza di sbarco H mt.	Lunghezza base L mt.	Larghezza interna B mt.	Larghezza ingombro C mt.	Peso kg.	Prezzo scala con 1 corrimano Euro	Codice Articolo	Prezzo corrimano (1 lato) Euro
SCA 7348/03	1,62	0,62	0,76	0,80	0,92	16,0	630,00	SCC C03/40	204,00
SCA 7348/04	1,82	0,82	0,96	0,80	0,92	20,1	769,00	SCC C04/40	218,00
SCA 7348/05	2,02	1,02	1,16	0,80	0,92	24,0	916,00	SCC C05/40	233,00
SCA 7348/06	2,22	1,22	1,36	0,80	0,92	28,0	1.021,00	SCC C06/40	246,00
SCA 7348/07	2,42	1,42	1,56	0,80	0,92	33,9	1.190,00	SCC C07/40	317,00
SCA 7348/08	2,62	1,62	1,76	0,80	0,92	37,8	1.291,00	SCC C08/40	327,00
SCA 7348/09	2,82	1,82	1,96	0,80	0,92	42,1	1.415,00	SCC C09/40	341,00
SCA 7348/10	3,02	2,02	2,16	0,80	0,92	46,2	1.530,00	SCC C10/40	354,00
SCA 7348/11	3,22	2,22	2,36	0,80	0,92	51,9	1.686,00	SCC C11/40	421,00
SCA 7348/12	3,42	2,42	2,56	0,80	0,92	56,0	1.791,00	SCC C12/40	432,00
SCA 7348/13	3,62	2,62	2,76	0,80	0,92	60,1	1.893,00	SCC C13/40	443,00
SCA 7348/14	3,82	2,82	2,96	0,80	0,92	64,1	1.990,00	SCC C14/40	453,00
SCA 7348/15	4,02	3,02	3,16	0,80	0,92	79,3	2.422,00	SCC C15/40	516,00
SCA 7348/16	4,22	3,22	3,36	0,80	0,92	84,0	2.523,00	SCC C16/40	524,00
SCA 7348/17	4,42	3,42	3,56	0,80	0,92	88,5	2.614,00	SCC C17/40	532,00
SCA 7348/18	4,62	3,62	3,76	0,80	0,92	93,6	2.715,00	SCC C18/40	539,00
SCA 7348/19	4,82	3,82	3,96	0,80	0,92	97,4	2.778,00	SCC C19/40	545,00

Scala di accesso per cantiere

Ad altezza ed inclinazione variabile

Cod. AV60 - AV80

- ★ AV60 Scala da cantiere con **larghezza 600 mm.**
- ★ AV80 Scala da cantiere con **larghezza 800 mm.**
- ★ Gradini in lega leggera indeformabili con superficie anti-scivolo: **profondità 250 mm.**
- ★ Piastre di fissaggio in acciaio zincato poste su entrambe le estremità della scala, tassellabili al suolo e/o alla pavimentazione superiore
- ★ Corrimano amovibile regolamentare alto mt. 1 ad inclinazione variabile si adatta in modo automatico a tutte le inclinazioni della scala
- ★ Montanti in robusto tubo rettangolare
- ★ Viteria di incernieramento gradini in acciaio INOX anti-ruggine
- ★ Rondelle di incernieramento gradini in nylon auto-lubrificante
- ★ Dispositivo di sicurezza anti-chiusura integrato con pomello a vite

Ideata per risolvere la sicurezza in accessi temporanei o durante i cambi di livello nei cantieri edili in modo semplice e rapido. L'inclinazione variabile consente alla scala di adattarsi a tutte le altezze possibili a seconda della misura scelta con la massima precisione. Una scala molto robusta che permette portata elevata. Ampi gradini garantiscono la massima comodità del piede e facilitano il trasporto di attrezzature ingombranti.



NORMA

D.Lgs. 81

NORMA

EN 14122

PER SCALE FISSE

GARANZIA

10 anni

PORTATA

200 kg

**ASSICURAZIONE
PRODOTTO**

Danni a cose e persone

3.000.000



**Il modello
SCA AV60/05
è indicato per
l'accesso ad
automezzi**

**L'unica con
viteria in acciaio INOX
e rondelle ANTO-LUBRIFICANTI**

**Larghezza
cm. 60 o cm. 80**



Dispositivo anti-chiusura

Con regolazione a vite permette l'uso temporaneo della scala anche quando non fissata al suolo o alla pavimentazione superiore



Gradino 250 mm. anti-scivolo

Si regolano automaticamente sempre in posizione orizzontale e assicurano la comodità del piede anche in difficili condizioni d'uso



Piastra di fissaggio corrimano con bulloneria in ACCIAIO INOX

Realizzata in fusione di alluminio anti-ruggine consente il montaggio e lo smontaggio rapido



Zanca di fissaggio superiore in robusto profilo d'acciaio zincato

Permettono l'appoggio della scala possono essere tassellate alla pavimentazione superiore

Scala di accesso per cantiere

Si adatta alle vostre necessità

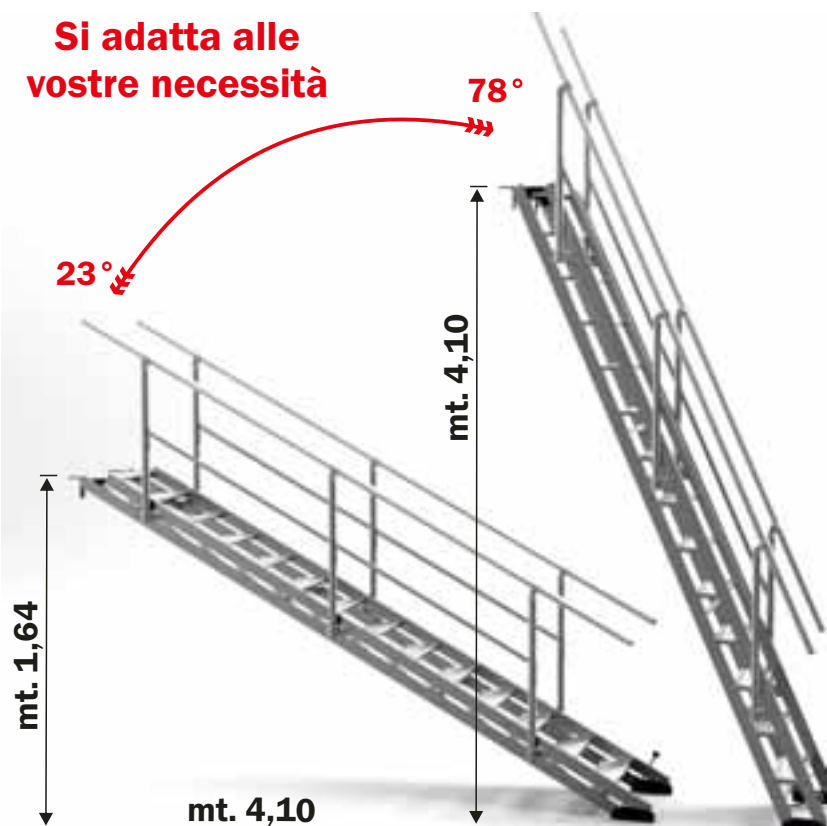

In esempio disegno articolo SCA AV60-80/14



Lo stesso corrimano si adatta a tutte le altezze e a tutte le inclinazioni della scala per garantire sempre l'altezza regolamentare di mt. 1

Grazie ad appositi snodi in fusione di alluminio anti-ruggine il corrimano segue sempre l'inclinazione della scala per garantire la protezione regolamentare di mt. 1,00 in accordo con le normative vigenti.

N.B. La norma europea per scale fisse UNI EN 14122 è garantita solo per inclinazioni scala comprese tra 37° e 53°

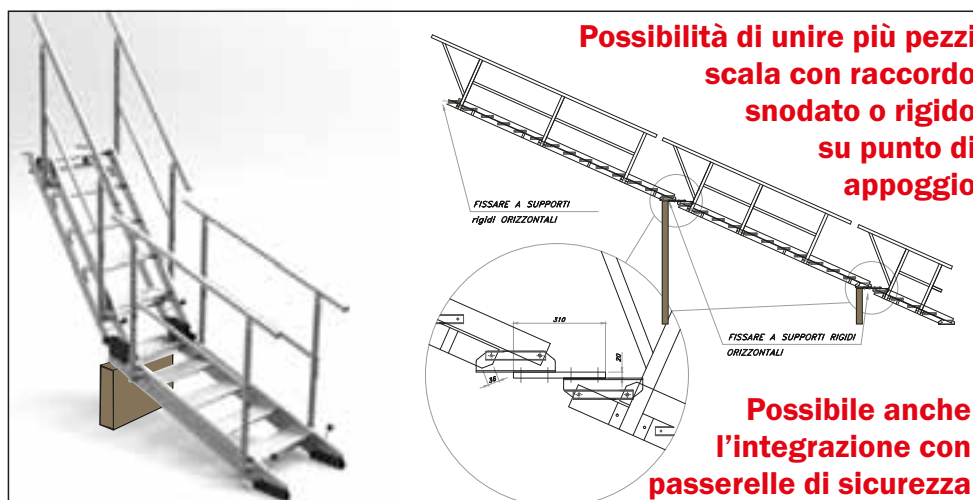

Codice articolo	Descrizione	Peso kg.	Prezzo Euro
	Accessori scala ad altezza variabile AV60		
SCC AVC/05	n° 1 Corrimano ad inclinazione variabile per scala a 5 gradini + n° 2 AVP	3,2	286,00
SCC AVC/10	n° 1 Corrimano ad inclinazione variabile per scala a 10 gradini + n° 3 AVP	4,7	390,00
SCC AVC/14	n° 1 Corrimano ad inclinazione variabile per scala a 14 gradini + n° 3 AVP	6,5	443,00
SCC AVC/18	n° 1 Corrimano ad inclinazione variabile per scala a 18 gradini + n° 4 AVP	8,8	558,00
SCC AVP	n° 1 Piastra di fissaggio + n° 1 contropiastra con viti/bulloni in acciaio inox		30,00

Codice articolo	Descrizione	Altezza Min 23° mt.	Altezza Max 78° mt.	Scartamento minimo mt.	Scartamento massimo mt.	Lunghezza ingombro mt.	Larghezza interna cm.	Peso kg.	Prezzo AV 60 Euro	Prezzo AV 80 Euro
SCA AV60-80/05	5 gradini (senza corrimani)	0,63	1,50	0,57	1,61	1,90	60 - 80	22,0	1.153,00	1.383,00
SCA AV60-80/10	10 gradini (senza corrimani)	1,22	2,93	0,88	2,96	3,40	60 - 80	36,0	1.833,00	2.200,00
SCA AV60-80/14	14 gradini (senza corrimani)	1,69	4,10	1,13	4,10	4,60	60 - 80	51,0	2.593,00	3.112,00
SCA AV60-80/18	18 gradini (senza corrimani)	2,16	5,27	1,38	5,20	5,80	60 - 80	66,0	3.218,00	3.861,00

Scala per accesso contenitori piattaforma ecologica

Mobile su ruote con larghezza e piattaforma di lavoro maggiorata provvista di parapetto

Cod. 7800

GARANZIA
10 anni

NORMA 
D.Lgs. 81

NORMA 
EN 14122

IN CONFORMITA'
NORMA 
EN 131/1-2-3-7

ASSICURAZIONE
PRODOTTO
Danni a cose e persone
3.000.000



- ★ Piattaforma e rampa di salita **larghezza 950 mm.**
- ★ Gradini in lega leggera indeformabili con superficie anti-scivolo: **profondità 200 mm.**
- ★ Ampia piattaforma di lavoro **profonda 1800 mm.** con superficie anti-scivolo e provvista di fermapiedi perimetrale e parapetto completo
- ★ Corrimano unilaterale amovibile applicabile a scelta a destra o a sinistra (specificare all'ordine)
- ★ Montanti con angoli arrotondati anti-graffio
- ★ Doppia basetta stabilizzatrice massima stabilità
- ★ N° 4 ruote Ø 125 mm. Made in Italy con freno e pivotanti per garantire la massima affidabilità

Con un inclinazione di 45° è progettata per un uso pesante e intensivo, anche in ambienti esterni perché inattaccabile dagli agenti atmosferici. Studiata per la massima comodità in ogni condizione d'uso, specialmente durante la movimentazione manuale di carichi ingombranti. E' ideale per fornire un comodo e sicuro accesso a contenitori per piattaforma ecologica.

Su richiesta: Larghezza maggiorata estendibile fino a mt. 1,20

Su richiesta: Piattaforma con lunghezza estendibile fino a mt. 4,00

Su richiesta: Diverse personalizzazioni disponibili come verniciatura, uscite frontali o laterali con cancelletti di ingresso/uscita per accesso a soppalchi o piani rialzati

Livellatori a vite in alluminio

Su richiesta la scala è fornibile con livellatori con piattello e regolazione a vite in alluminio utili per stabilizzare la scala o per compensare pendenze o dislivelli fino a 25 cm. con la massima precisione.



Gradino anti-scivolo realizzato in robusto profilo di alluminio
Profondo 200 mm. garantisce la massima comodità del piede anche nelle più difficili condizioni d'uso.



Gradino anti-scivolo in lamiera mandorlata di alluminio
Permette di creare gradini molto robusti con larghezza e profondità definite sulla specifica richiesta.



Gradino anti-scivolo realizzato in grigliato di acciaio
Profondo 200 mm. è ideato per scale fisse in ambienti esterni garantisce il defluire dell'acqua ed evita i depositi nevosi.

Scarica il modulo di richiesta su: www.frigeriospa.com

SICUREZZA INDUSTRIALE

Robusti e forti per durare nel tempo

Tutti i prodotti ideati per la sicurezza industriale sono realizzati impiegando alluminio di alta qualità, fornito da primarie aziende europee.

I processi di lavorazione eseguiti all'interno degli stabilimenti Frigerio sono condotti con le più moderne ed avanzate tecnologie, utilizzando robot di saldatura e macchine a controllo numerico. Severi collaudi sono eseguiti in azienda su ogni articolo prima della consegna. Ciò garantisce all'utilizzatore la robustezza e la affidabilità nel tempo di questi prodotti, pensati in modo esplicito per un utilizzo professionale.

La massima attenzione a tutti i particolari

Tutti prodotti Frigerio ideati per la sicurezza industriale sono progettati per favorire il lavoro di chi li usa quotidianamente per la propria attività.

Ciò si traduce nella massima attenzione ai particolari accorgimenti costruttivi che caratterizzano i diversi modelli. La ricerca della funzionalità, della sicurezza e della durata nel tempo si abbina ad un design moderno e razionale.

La sicurezza a norma di legge

Frigerio S.p.A. per la sicurezza non fa compromessi, per questo tutti prodotti di sicurezza industriale sono coperti da garanzia totale per eventuali difetti di fabbricazione e soddisfano i criteri di buona progettazione applicabili dalle più importanti normative nazionali ed europee in materia. Frigerio ha investito nella ricerca per consentire ai propri clienti un utilizzo sicuro dei propri prodotti in ogni condizione d'impiego.

Una consulenza "su misura"

Forte di una lunga esperienza nella produzione di articoli per uso industriale, Frigerio è in grado di offrire alla propria clientela una consulenza tecnica "su misura", individuando la soluzione ottimale per ogni specifica esigenza.

Un ufficio di progettazione, che si avvale della più moderna tecnologia assistita da computer, funge da interfaccia con il cliente, con l'obiettivo di approfondire le richieste e verificare la fattibilità di nuovi progetti.

LA GRANDE SICUREZZA FRIGERIO



10 ANNI
GARANZIA FRIGERIO



SI. PREV.
Sicurezza e Prevenzione



TUV
SUD



ASSICURAZIONE
PRODOTTO
Danni a cose e persone
3.000.000



ICAL
ASSOCIAZIONE COSTRUTTORI
ATTREZZATURE LAVORO





NORMATIVE
D.L. 81



NORMATIVE
UNI 10401



CE



NORMATIVE
NTC 08



NORMATIVE
UNI EN 795



NORMATIVE
EN 14122



NORMATIVE
EN 13374



NORMATIVE
EN 287/2/2



NORMATIVE
UNI 353.1

I prodotti possono non essere assoggettati a tutti i marchi sovraesposti

INDICE

SCALE AEREE

SCA 8010 - Scala per camion cisterna	Pag. 164
SCA 5056 - Scala con base rigida stabilizzata	Pag. 166
SCA 1913 - Scala verticale con pianetto lavoro	Pag. 168

PIATTAFORME AEREE

PA ESTERIA - Piattaforma aerea fino a 6,6 mt.	Pag. 170
PA PHC - Piattaforma aerea fino a 12 mt.	Pag. 172
PA PHC HI - Piattaforma aerea autoportante	Pag. 174

SOLLEVATORI DI MATERIALE

SOL LIFT - Sollevatore materiali elettrico	Pag. 176
SOL LMC - Sollevatore materiali ad argano	Pag. 178
SOL LM/LH - Sollevatore materiali	Pag. 180
SOL LMXW/LMW - Sollevatore per vetrate	Pag. 182

PASSERELLE DI SICUREZZA IN ALLUMINIO

ALUWAY - Passerelle di sicurezza	Pag. 184
----------------------------------	----------

PARAPETTI DI PROTEZIONE IN ALLUMINIO

ALUSAFE - Parapetti in alluminio	Pag. 188
----------------------------------	----------

SCALE FISSE CON GABBIA DI PROTEZIONE

4047 - Scala fissa con Gabbia di protezione	Pag. 192
4047 - Configurazioni altezze inferiori a 10 mt.	Pag. 194
4047 - Configurazioni altezze superiori a 10 mt.	Pag. 196
4047 - Componenti e accessori	Pag. 198
4047 - Configurazioni personalizzate	Pag. 200
4047 - Linea vita verticale e D.P.I.	Pag. 202

Scale aeree

Scala per manutenzione automezzi o camion cisterna

Altezza piattaforma m : Min 3,00 - Max 4,33

Cod. 8010

- ★ Realizzata 100% in alluminio 6061 anti-ruggine è ripiegabile e smontabile per il trasporto
- ★ Ampia piattaforma in alluminio dimensioni cm 63 x 100 con superficie antiscivolo dotata di fermapiEDE di 15 cm
- ★ Gabbia di protezione a sbalzo realizzata in robusto profilo tondo Ø 50 mm a spessore maggiorato 2 mm completamente smontabile
- ★ Gabbia di protezione a sbalzo con giunzioni corrimano e raccordi parapetto in alluminio
- ★ Elevazione piattaforma mediante cavo d'acciaio su argano professionale AL-KO con frizione di sicurezza che annulla lo sforzo durante lo sviluppo ed il recupero, certificato CE
- ★ Arresto tronchi con saltarello automatico in acciaio che blocca o sblocca automaticamente lo sfilo in corrispondenza di ogni piolo
- ★ Robusta base in alluminio anti-ruggine con ruote anteriori girevoli e ruote posteriori fisse
- ★ Zavorra ispezionabile e amovibile composta da 4 blocchi in calcestruzzo da 27 kg
- ★ Manuale d'uso e manutenzione
- ★ Peso complessivo di zavorra 281 kg



NORMA

D.Lgs. 81

GARANZIA

5 anni

PORTATA

150 kg

**ASSICURAZIONE
PRODOTTO**

Danni a cose e persone

3.000.000

CE

Argano AL-KO



**Robusta base
in alluminio**



Argano professionale a manovella AL-KO con frizione di sicurezza contro lo sfilo accidentale

Dispositivo a frizione in sviluppo e recupero, permette di regolare con precisione lo sfilo dei tronchi senza alcuno sforzo, conforme a normative europee **DIN EN 13157, EN ISO 12100 e CE.**

Ruote rinforzate Ø 200 mm made in Italy con nucleo in alluminio anti-schiacciamento in e superficie in gomma.



Scale aeree



Profilo montante 95 mm. rinforzato ad elevata resistenza e robuste cerniere in alluminio anti-ruggine
 Scala progettata con grande solidità in tutti i particolari a garanzia della massima affidabilità nel tempo.



Bloccaggio tronchi con saltarello automatico
 Realizzato in acciaio zincato, effettua automaticamente il blocco e lo sblocco dello sfilo dei tronchi in corrispondenza di ogni piolo durante lo sviluppo e durante il recupero.



Cerniere a sfilo professionali con biglie di scorrimento anti-bloccaggio
 realizzate in acciaio zincato utilizzano un sistema di scorrimento con biglie che garantiscono lo sfilo dei tronchi semplice ed efficace e la lunga durata nel tempo



Pianetto di accesso dimensioni 75 x 90 cm con corrimani amovibili ad aggancio rapido

La scala è completamente smontabile per consentire un comodo trasporto tipo carrello su n°4 ruote



Gabbia di protezione e piattaforma smontabili

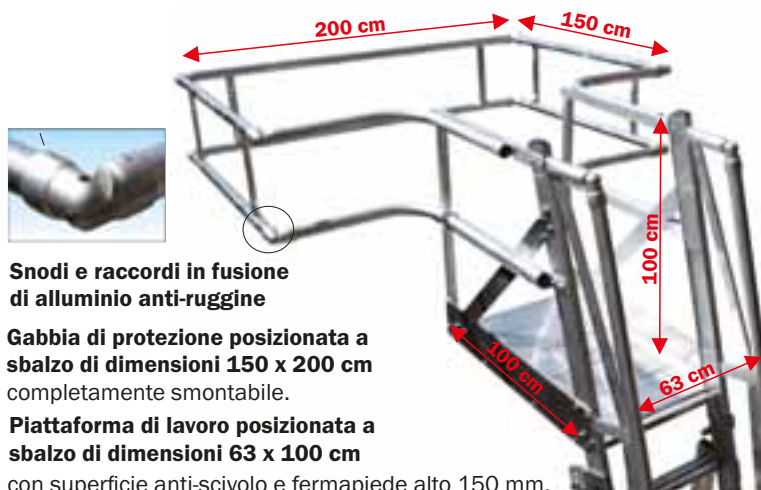

Snodi e raccordi in fusione di alluminio anti-ruggine

Gabbia di protezione posizionata a sbalzo di dimensioni 150 x 200 cm completamente smontabile.

Piattaforma di lavoro posizionata a sbalzo di dimensioni 63 x 100 cm con superficie anti-scivolo e fermapiè alto 150 mm.

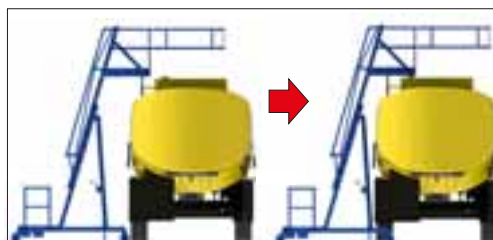

La base si inserisce sotto l'automezzo tra le ruote posteriori consentendo alla scala di avvicinarsi il più possibile all'area di lavoro

Codice articolo	Descrizione	Prezzo Euro
SCA 8010 CA	Cancello di sbarco con cerniera inox a chiusura automatica a molla	480,00
SCA 8010 GD	Terzo anello inferiore gabbia aggiuntivo	848,00

Codice Articolo	Descrizione	Gradini pianetto compreso n°	Altezza minima al piano mt.	Altezza massima al piano mt.	Ingombro scala estesa mt.	Altezza massima di lavoro mt.	Peso scala kg.	Peso zavorra kg.	Prezzo Euro
SCA 8010/12	Scala completa di gabbia, piattaforma e piantoni	9+9	3,00	4,33	5,40	6,33	167	108	8.880,00

COMPONENTI SINGOLI DELLA SCALA	SCA 8010 SC	Scala e base di sostegno senza piattaforma, senza gabbia e senza piantoni	6.915,00
	SCA 8010 PT	Piattaforma sbalzo profonda metri 1,0 realizzata in alluminio anti-ruggine	790,00
	SCA 8010 GB	Gabbia di protezione sbarco di dimensioni mt. 1,5 x 2,0 realizzata in alluminio anti-ruggine	895,00
	SCA 8010 PS	n°2 Piantoni di sostegno gabbia regolabili con morsetti in alluminio anti-ruggine	280,00

Scale aeree

Scala con base stabilizzatrice rigida e pianetto di riposo, allungabile con fune

Cod. 5056

- ★ Scala semiverticale ad inclinazione 14° pieghevole per il rimessaggio con piano di riposo terminale
- ★ Piolo quadrato mm. 30 x 30 anti-scivolo unito al montante con doppia bordatura, interna ed esterna al montante verticale
- ★ Regolazione dell'altezza da piolo a piolo, mediante sfilo manuale con fune tessile di traino
- ★ Sistema di arresto tronco mediante robusto saltarello automatico con sicura anti-sganciamento
- ★ Pianetto di riposo terminale dimensioni mm. 290 x 260
- ★ Robusta base rigida in acciaio zincato dotata di staffe laterali di irrigidimento e di n°4 stabilizzatori a vite utili per stabilizzare la scala a terra
- ★ Mobile su ruote girevoli Ø 200 mm. in nylon made in Italy certificate anti-schiacciamento con freno a pedale
- ★ Da utilizzare con appositi D.P.I. previsti (vedi LINEA GUIDA PER SCALE A PIOLI + art. DPI BSCALA + imbragatura con aggancio sternale DPI IMBRAGA2)
- ★ Anno di produzione e marchio del produttore
- ★ Libretto e norme d'uso
- ★ Collaudo Si.Prev. **Obbligatorio € 178,00 netti + iva**

Una scala ideata per effettuare lavorazioni semplici e rapide ad altezze elevate.

Completamente smontabile per il trasporto e dotata di una base solida e robusta, in acciaio zincato, permette di assicurare bene la scala a terra.



Robuste cerniere di fissaggio scala sulla base con bloccaggio a vite
 Realizzate in acciaio zincato consentono il sicuro e rapido fissaggio sulla base



Piolo quadro mm. 30 x 30 anti-scivolo molto robusto con doppia bordatura
 Unione tra piolo e montante con doppia bordatura, interna ed esterna, per la massima solidità contro urti accidentali ed una lunga durata nel tempo



NORMA

D.Lgs. 81

GARANZIA

5 anni

PORTATA

100 kg

**ASSICURAZIONE
 PRODOTTO**

Danni a cose e persone

3.000.000

In foto articolo SCA 5056/12

Scale aeree



Pianetto di riposo terminale a scomparsa di dimensioni mm. 290x260 dotato di ringhiera di protezione posteriore

Realizzato in alluminio anti-ruggine si chiude a scomparsa in modo automatico durante il recupero del terzo tronco scala.



Cerniere professionali con scorrimento tramite biglie anti-bloccaggio

Realizzate in acciaio zincato garantiscono uno sfilo dei tronchi molto affidabile nel tempo.



Robuste cerniere a cavalletto in acciaio zincato e dispositivo di ritorno fune in alluminio anti-ruggine con pioli di sostegno rinforzati

Sistema di incrocio dei tronchi molto robusto e affidabile permette il montaggio della scala in modo semplice ed un utilizzo rapido ed efficace.



Stabilizzatori a vite in acciaio zincato e ruote Ø 200 mm.

Ruote made in italy Ø 200 mm. in nylon anti-schiacciamento certificate EN1004 con fascia di appoggio morbida.



Robusta base rigida con staffe stabilizzatrici laterali integrate e stabilizzatori a vite

Realizzata in acciaio zincato dotata di staffe laterali e di n° 4 stabilizzatori a vite consente di irrigidire bene la scala con appoggio a terra.



Bloccaggio tronchi con saltarello automatico

Realizzato in acciaio zincato, effettua automaticamente il blocco e lo sblocco dello sfilo dei tronchi in corrispondenza di ogni piolo.

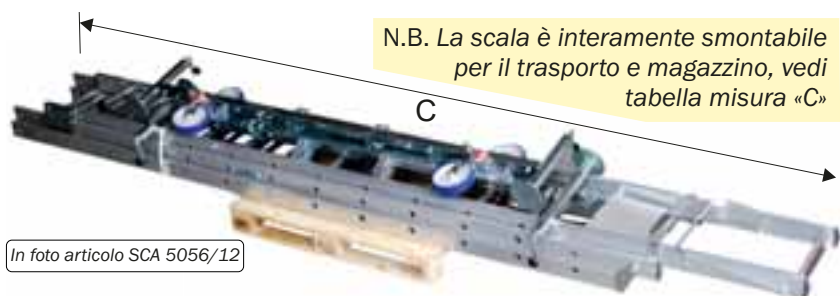
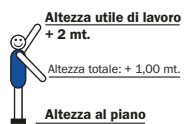

N.B. La scala è interamente smontabile per il trasporto e magazzino, vedi tabella misura «C»

In foto articolo SCA 5056/12

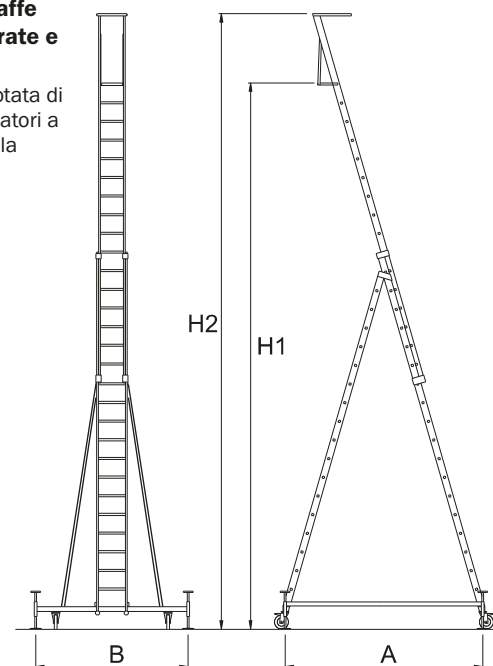

Codice Articolo	Gradini pianetto compreso n°	Altezza a cavalletto chiuso mt.	Altezza totale H2 mt.	Altezza al piano H1 mt.	Altezza utile di lavoro mt.	Larghezza base B mt.	Scartamento A mt.	Lunghezza trasporto C mt.	Peso kg.	Prezzo
										Euro
SCA 5056/12	11+12+10+P	4,02	6,07	5,14	7,00	1,96	1,97	4,31	70,0	1.692,00
SCA 5056/14	13+14+12+P	4,56	7,15	6,22	8,00	1,96	2,25	4,87	74,5	1.975,00
SCA 5056/16	15+16+14+P	5,10	8,23	7,30	9,10	1,96	2,53	5,43	79,5	2.145,00
SCA 5056/18	17+18+16+P	5,64	9,04	8,11	9,90	1,96	2,82	5,99	85,5	2.654,00

Scale aeree

Scala con base stabilizzatrice rigida e piano di lavoro sollevabile ad argano

Cod. 1913

- ★ Scala verticale pieghevole per il rimessaggio con pianetto di lavoro ad altezza regolabile ogni 28 cm.
- ★ Piolo quadrato mm. 30 x 30 anti-scivolo unito al montante con doppia bordatura, interna ed esterna al montante verticale
- ★ Regolazione altezza da piolo a piolo mediante argano professionale su cavo d'acciaio con frizione di sicurezza
- ★ Sistema di arresto tronco mediante robusto saltarello automatico con sicura anti-sganciamento
- ★ Piattaforma di lavoro di dimensioni mm. 590 x 600 con parapetto perimetrale alto mt. 1 e cancelletto
- ★ Robusta base rigida in acciaio zincato dotata di n°4 stabilizzatori a vite utili per stabilizzare la scala a terra
- ★ Staffe stabilizzatrici di base regolabili su entrambi i lati
- ★ Mobile su ruote girevoli Ø 200 mm. in nylon made in Italy certificate anti-schiacciamento con freno a pedale
- ★ Da utilizzare con appositi D.P.I. previsti (vedi LINEA GUIDA PER SCALE A PIOLI + art. DPI BSCALA + imbragatura con aggancio sternale DPI IMBRAGA2)
- ★ Anno del produttore e marchio del produttore
- ★ Libretto e norme d'uso
- ★ Collaudo Si.Prev. **Obbligatorio € 178,00 netti + iva**

Una scala ideata per effettuare lavori che richiedono interventi ad altezze elevate anche di lunga durata.

Offre la possibilità di ripiegarsi velocemente su se stessa in posizione di riposo, per consentire di passare attraverso porte di normali dimensioni.

La base solida e robusta, in acciaio zincato, dotata di Staffe stabilizzatrici laterali anti-ribaltamento e di stabilizzatori a vite, permette di posizionare e assicurare la scala su ogni tipo di terreno.

NORMA

D.Lgs. 81

GARANZIA

5 anni

PORTATA

100 kg

**ASSICURAZIONE
PRODOTTO**

Danni a cose e persone

3.000.000

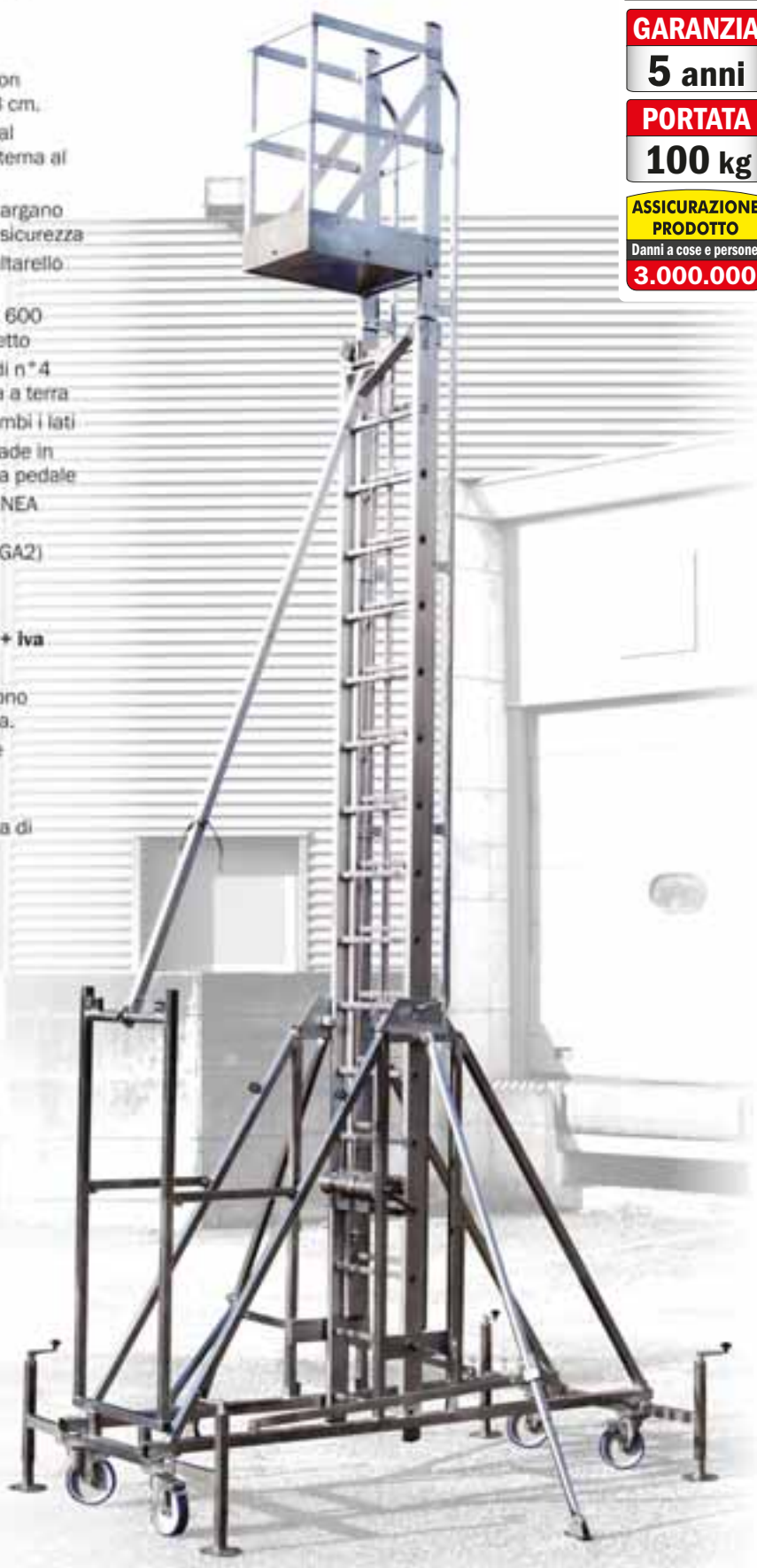

Cerniere a sfilo professionali con biglie di scorrimento anti-bloccaggio
 realizzate in acciaio zincato utilizzano un sistema di scorrimento con biglie che garantiscono lo sfilo dei tronchi semplice ed efficace e la lunga durata nel tempo



Piolo quadro mm. 30 x 30 anti-scivolo a doppia bordatura e montante rinforzato
 Robusto profilo montante alettato mm. 95 x 30 e piolo fissato con doppia bordatura, interna ed esterna, garantisce la massima solidità contro gli urti accidentali ed una lunga affidabilità nel tempo

In foto articolo SCA 1913/16

Scale aeree



Argano professionale AL-KO con cavo d'acciaio e frizione di sicurezza

Permette di regolare lo sfilo dei tronchi con precisione mentre la frizione di sicurezza evita chiusure improvvise della scala secondo norme **DIN EN 13157** e **EN ISO 12100** e **CE**



Bloccaggio dei tronchi con saltarello automatico in acciaio

Realizzato in robusto profilo in acciaio zincato effettua automaticamente il bloccaggio e lo sbloccaggio dello sfilo dei tronchi su ogni piolo durante lo sviluppo o il recupero scala



In foto articolo SCA 1913/16



Piattaforma di lavoro con parapetto, fermapièe e cancelletto di accesso

Realizzata in alluminio anti-ruggine di dimensioni mm. 590 x 600 dispone di parapetto perimetrale regolamentare e di fermapièe alto 200 mm.



Staffe stabilizzatrici laterali con regolazione a sfilo telescopico

Sono integrate nella scala si aprono e si regolano in modo semplice e rapido su ogni tipo di terreno per garantire sempre la sicurezza anti-ribaltamento



Stabilizzatori a vite in acciaio zincato e ruote Ø 200 mm.

Ruote made in Italy Ø 200 mm. in nylon anti-schiacciamento certificate EN1004 con fascia di appoggio morbida.



N.B. La scala può essere facilmente ripiegata per un rapido rimessaggio

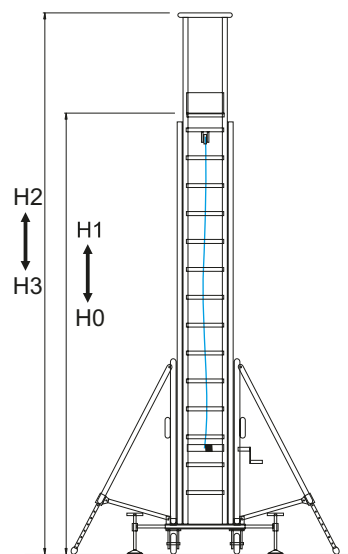

Codice Articolo	Gradini pianetto compreso n°	Altezza MIN al piano H0 mt.	Altezza MAX al piano H1 mt.	Altezza MAX scala H2 mt.	Altezza utile di lavoro mt.	Ingombro scala chiusa H3 mt.	Peso kg.	Prezzo
								Euro
SCA 1913/12	13+12	3,90	5,90	6,90	7,90	4,50	167	2.799,00
SCA 1913/14	15+14	4,40	6,70	7,70	8,70	5,00	170	2.978,00
SCA 1913/16	17+16	5,00	7,90	8,90	9,90	5,65	173	3.142,00

Piattaforma aerea

Altezza di sollevamento fino a mt 6,62
Portata fino a n° 2 persone massimo kg. 280
Alimentazione elettrica 220V o a batteria 12V

Cod. PA ESTERIA semovente

- ★ Omologazione per uso interno e per ambienti esterni con comandi di azionamento sul cestello
- ★ Compatta e leggera per superare pendenze fino a 35° entra negli ascensori e viene caricata su piccoli furgoni
- ★ Movimento EASY STEER agile in locali interni permette di ruotare su se stessa anche in angoli stretti soli 125 cm.
- ★ Sempre pronta all'uso non richiede alcun montaggio
- ★ Elevazione elettrica ideata per ambienti igienici o alimentari è esente da qualsiasi tipo di manutenzione
- ★ Dotata di chiave di blocco generale macchina e di sistemi di controllo portata, inclinazione e anti-ribaltamento
- ★ Dotata di allarmi sonori e luci lampeggianti nelle funzioni di marcia sollevamento e discesa
- ★ Quadro comandi a terra con centro diagnostico e con joystick comandi da lavoro sulla piattaforma
- ★ Fornita con manuale d'uso e manutenzione
- ★ Collaudo secondo normative italiane ed europee

Un elevatore verticale semovente che si guida e si frena comodamente dal cestello dotata di una piattaforma capace di allungarsi su entrambi i lati. Permette di operare molto rapidamente aumentando la produttività degli operatori e riducendo quindi i costi. Ultra compatta con un peso ridotto ed un ingombro minimo entra negli ascensori ed è ideale per cantieri con spazi ridotti e con portata dei solai limitata. Strumento ideale per operazioni di picking da magazzino o di pulizia e manutenzione ma anche in presenza di gradini, piccole buche, o residui di materiale grazie alla dotazione di sistemi di sicurezza per inclinazione e portata oltre che essere dotata di allarmi visivi e sonori.



1710 mm



NORMA
EN 280

NORMA
D.Lgs. 81

GARANZIA
2 anni

PORTATA
280 kg

CE

Ruote gommata per terreni impervi



Telaio con guide di inserimento forche per trasporto con muletto



Comandi e indicatori sul cestello movimentazione con joystick



Super compatta per il trasporto su piccoli automezzi e ascensore

Piattaforma aerea

ACCESSORI



Dispositivo per installazione di pannelli in cartongesso

Si applica alla piattaforma in modo regolabile per diverse altezze uomo senza l'uso di utensili.

Permette ad una sola persona di sollevare ed installare pannelli senza alcuna assistenza da terra.

Studiato per sollevare pannelli lunghi fino a mt. 3,65 e con un peso massimo di 40 kg.

Il sollevamento del pannello in posizione orizzontale viene attivato dal cestello mediante la pulsantiera di comando



Quadro comandi a terra con controllo diagnostico

In grado di rilevare anomalie o errori di allerta in area di lavoro o per mal-funzionamento che l'operatore può correggere da solo dotato di:

- Indicatore di carica batteria
- Sistema di discesa di emergenza
- Freno di emergenza a rilascio consente la movimentazione a spinta attivabile in caso di rottura della batteria



Vano batterie apribile



Si gira su se stessa

Con ruote sterzanti è in grado di effettuare una rotazione completa sul proprio asse con un raggio di soli 125 cm.

Freno attivabile dal cestello

Permette di lavorare a ridosso di ostacoli riducendo la possibilità di errori nella movimentazione del mezzo



- Niente più catene da controllare
- Niente più grasso sulla colonna permette di lavorare anche in ambienti igienici o alimentari

Sistema di sollevamento INNOVATIVO non richiede manutenzione

La colonna in lega speciale di alluminio estruso è esente da ogni tipo di manutenzione



Progettata per i terreni più impervi

Con un'altezza da terra di 8 cm, può superare buche al suolo e residui di materiale a terra oltre che superare gradini o superfici in pendenza fino a 35° per essere caricata comodamente anche su piccoli automezzi

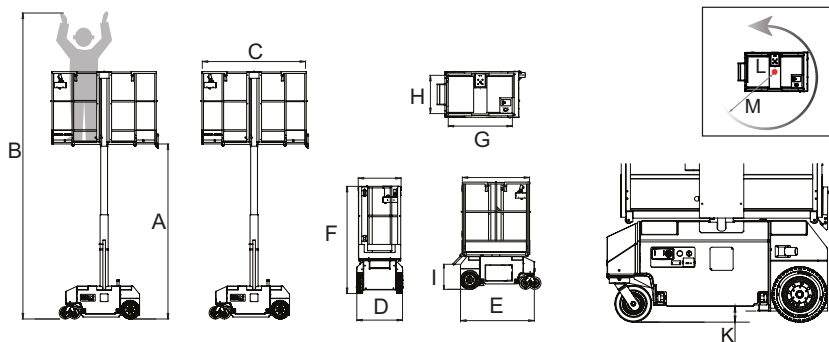

Codice articolo	Altezza piattaforma	Altezza lavoro	Portata massima	Solleva operatori	Solleva operatori	Uso outdoor	Raggio curva	Lunghezza piattaforma	Altezza chiusa	Lunghezza trasporto	Larghezza trasporto	Altezza da terra	Peso con zavorra	Prezzo
	A mt.	B mt.		«CE» n°	«ANSI» n°		M mt.	C mt.	F mt.		D mt.			
PA ESTERIA	2,90	4,90	180	1	—	no	1,25	1,71	1,74	1,19	0,74	0,09	510	su richiesta
PA ESTERIAHD	2,90	4,90	180	1	2	si	1,25	1,71	1,74	1,19	0,74	0,09	550	su richiesta
PA ESTERIAHDT	4,62	6,62	280	2	2	si	1,70	2,37	1,65	1,66	0,76	0,05	1250	su richiesta

Piattaforma aerea

Altezza di sollevamento fino a mt 12,00
Portata per n°1 persona fino kg. 140
Alimentazione elettrica 220 V

Cod. PA PHC

- ★ Omologazione per uso interno ed esterno con stabilizzatori e comandi di azionamento e pulsante di emergenza sul cestello
- ★ Struttura in alluminio assicura il peso ridotto e un'elevata capacità di carico
- ★ Garantisce un montaggio rapido e semplice ed è agile da manovrare in locali interni
- ★ Elevazione elettro-idraulica mediante pistone a doppia cromatura e precamera recupero olio
- ★ Chiave di blocco generale macchina e sensori di corretto stazionamento
- ★ Fornita con manuale d'uso e manutenzione
- ★ Collaudo secondo normative italiane ed europee

Un elevatore verticale capace di grandi prestazioni sia in locali interni che in ambienti esterni ideato per altezze elevate ma particolarmente compatto e con peso contenuto. Grande agilità in spazi ristretti è capace di superare porte convenzionali.

Il sistema costruttivo molto robusto garantisce lunga affidabilità nel tempo.

Made in Germany corrisponde alle direttive di sicurezza vigenti ed è dotato di marcatura CE.



NORMA
EN 280

NORMA
D.Lgs. 81

GARANZIA
2 anni

PORTATA
140 kg

CE

Provvista di valvola di discesa di emergenza attivabile manualmente in caso di guasto idraulico o elettrico della piattaforma



Quadro comandi a terra con chiave di blocco



Telaio con guide di inserimento forche per trasporto con muletto



Azionamento del cestello con comodo interruttore a pedale



Robusti stabilizzatori a vite con sede di riposo sul telaio di base

Piattaforma aerea

ACCESSORI



Gancio per sollevamento gru

Codice **SCC PHO** su richiesta



Telone di
protettivo
in plastica
robusta

Codice **SCC PHT** su richiesta



N° 1 Zavorra aggiuntiva
per l'uso di stabilizzatori corti

Codice **SCC PHZ** su richiesta



Vaschetta attrezzi sul cestello

Codice **SCC PHV** su richiesta



Ruote girevoli
per a massima manovrabilità

Codice **SCC PHRG** su richiesta



Kit zavorre per il telaio base

Codice **SCC PHCI** su richiesta



Presca elettrica 230V a cestello

Codice **SCC PH230V** su richiesta



Leggera e compatta può essere trasportata anche su piccoli automezzi, dispone di grandi ruote a terra con freno di stazionamento e di ruote di scorrimento che permettono di sdraiare la macchina per il trasporto.

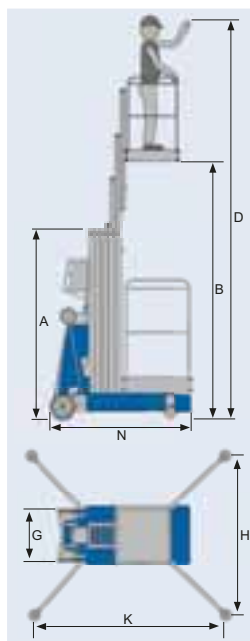

Codice articolo	Altezza piattaforma B mt.	Altezza lavoro D mt.	Portata massima kg.	Altezza chiusa A mt.	Lunghezza trasporto N mt.	Larghezza trasporto G mt.	Velocità di salita sec.	Ingombro estensori K x H cm.	Peso senza zavorra kg	Peso con zavorra kg	Prezzo
											Euro
PA PHC650	4,50	6,50	140	1,98	1,26	0,77	28	204 x 195	250	294	su richiesta
PA PHC800	6,00	8,00	140	1,98	1,32	0,77	26	243 x 228	280	354	su richiesta
PA PHC940	7,45	9,45	140	1,98	1,38	0,77	21	273 x 255	300	384	su richiesta
PA PHC1100	8,85	10,85	140	1,98	1,44	0,77	26	324 x 310	330	414	su richiesta
PA PHC1200	10,00	12,00	135	1,98	1,44	0,77	26	367 x 347	345	429	su richiesta

Piattaforma aerea

Altezza di sollevamento fino a mt 10,80
Portata per n°1 persona fino kg. 140
Alimentazione elettrica 220 V

Cod. PA PHC-HI

- ★ Ideata per uso in locali d'interni, è allestita su banco auto-portante privo di stabilizzatori
- ★ Si posiziona facilmente anche negli spazi più angusti come un normale «transpallet» grazie alla barra di traino montata su ruote girevoli
- ★ Stazionamento del banco a terra immediato attraverso semplice apertura valvola di pompaggio
- ★ Una volta appoggiata a terra è già pronta all'uso evitando così errori di stabilizzazione
- ★ Elevazione elettro-idraulica mediante pistone a doppia cromatura e precamera recupero olio
- ★ Chiave di blocco generale macchina
- ★ Fornita con manuale d'uso e manutenzione
- ★ Collaudo secondo normative italiane ed europee

Un elevatore verticale montato su un banco a rotelle auto-portante che non richiede l'uso di stabilizzatori. Ideato per garantire particolare agilità in spazi d'interni è in grado di avvicinarsi il più possibile alla superficie di lavoro.

Il sistema costruttivo molto robusto garantisce lunga affidabilità nel tempo.

Made in Germany corrisponde alle direttive di sicurezza vigenti ed è dotato di marcatura CE.



Quadro comandi a terra con chiave di blocco



Piattaforma autoportante senza stabilizzatori

Sempre pronta all'uso

Si muove e si posiziona facilmente come un transpallet



Stazionamento a terra immediato sbloccando valvola di pompaggio



Azionamento del cestello con comodo interruttore a pedale



Movimentazione agile e facile con barra di traino transpallet

100%
MADE IN GERMANY
 PRODUCT

NORMA
EN 280

NORMA
D.Lgs. 81

GARANZIA
2 anni

PORTATA
140 kg

CE

Piattaforma aerea



Ideata per lavorazioni in spazi ristretti dove è necessario garantire un corridoio di passaggio senza impedimenti come per i supermercati, i centri commerciali ma anche negozi o magazzini verticali

Senza stabilizzatori e' sempre pronta all'uso !

ACCESSORI



Gancio per sollevamento gru

Codice SCC PHO **su richiesta**



Telone di protettivo in plastica robusta

Codice SCC PHT **su richiesta**



Vaschetta attrezzi sul cestello

Codice SCC PHV **su richiesta**



Presca elettrica 230V a cestello

Codice SCC PH230V **su richiesta**

Codice articolo	Altezza piattaforma B mt.	Altezza lavoro D mt.	Portata massima kg.	Altezza chiusa A mt.	Lunghezza trasporto S mt.	Lunghezza banco portante F mt.	Larghezza trasporto G mt.	Velocità di salita sec.	Peso con zavorra kg	Prezzo
										Euro
PA PHCHI800	6,00	8,00	140	1,98	1,61	1,37	0,79	26	678	su richiesta
PA PHCHI940	7,40	9,40	140	1,98	1,61	1,37	0,79	24	715	su richiesta
PA PHCHI1100	8,80	10,80	140	1,98	1,67	1,43	0,89	26	825	su richiesta

Sollevatore per materiali

Altezza max raggiungibile mt 23,80

Portata fino a 199 kg.

Alimentazione elettrica 220V

Cod. SOL LIFT

- ★ Rampa di salita realizzata totalmente in alluminio costruita da tubi montanti in profilo alettato uniti da tubi quadri distanziati ogni 50 cm.
- ★ Robusto collegamento tra i vari elementi di prolunga con innesti a baionetta rinforzati e bloccaggio mediante bulloni e golfari
- ★ Gruppo di sollevamento con avvolgicavo per 50 mt. di cavo in acciaio provvisto di sistema di anti-detensionamento del cavo
- ★ Sollevamento mediante motore elettrico monofase 230V/50Hz da 1,1 KW, potenza assorbita di 9A e velocità 25 mt/min
- ★ Sistema frenante composto dal motoriduttore elettrico monofase con riduttore di ingranaggi a bagno d'olio con fine corsa in salita e discesa.
- ★ Quadro comando di ridotte dimensioni con pulsantiera di azionamento a tre comandi a 24V munita di cavo elettrico lungo mt. 3
- ★ Obbligo di rompitratta in dotazione oltre gli 8 mt. di sviluppo
- ★ Manuale d'uso e manutenzione
- ★ Certificato secondo CE



NORMA

D.Lgs. 81

GARANZIA

2 anni

PORTATA

199 kg

CE

Solleva materiali di ogni tipo è certificato CE

Sicurezza anti-caduta ad arresto automatico in caso di rottura fune

Sistema frenante con moto riduttore elettrico monofase indicato anche per traslochi evita contraccolpi ai mobili

Ideale per sollevare pannelli fotovoltaici



Tabella di riferimento inclinazione rampa salita e posizione rompi-tratta



Elevazione a comando elettrico con pulsantiera di azionamento



Gruppo provvisto di carrello su ruote per un facile trasporto a carriola



Elemento di testata con carrucola di rinvio fune

Sollevatore per materiali



Gruppo motore amovibile aggancio rapido

180 cm

Gruppo motore provvisto di ruote per lo spostamento a carriola è costituito da:

- Motore elettrico ed inverter
- Pulsantiera di comando a terra
- Elemento di base lungo mt. 1,8
- Carrello elevatore
- Testata terminale con carrucola di rinvio fune

Codice	Descrizione
SOL LIFBACO	Gruppo motore amovibile aggancio rapido
	Velocità 25 mt/min

Elementi intermedi di prolunga connessione con baionetta e golfari disponibili in diverse lunghezze:

- mt. 0,5
- mt. 1,0
- mt. 2,0

larghezza 66 cm

Codice	lunghezza
SOL LIFPRO5	mt. 0,5
SOL LIFPRO10	mt. 1,0
SOL LIFPRO20	mt. 2,0

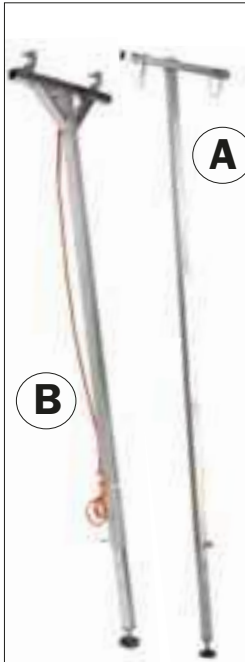

A

B



Dispositivo d'appoggio a terra mobile su ruote provvisto di n° 2 stabilizzatori e livellatori a vite consente di effettuare lo spostamento laterale della struttura e di compensare piccoli dislivelli

Codice	Descrizione
SOL LIFRUOT	con ruote e livellatori

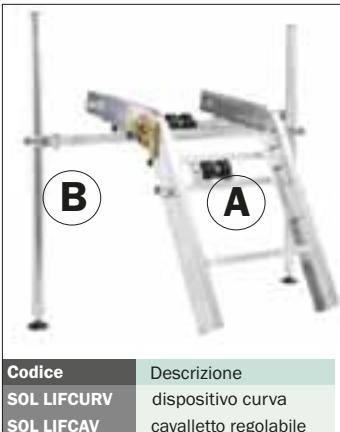

A) Dispositivo a curva consente di posizionare l'elemento terminale in modo lineare o con angolo regolabile da 25° a 45°

B) Dispositivo cavalletto di sostegno curva ad altezza regolabile in alluminio

Codice	Descrizione
SOL LIFCURV	dispositivo curva
SOL LIFCAV	cavalletto regolabile

A) Rompitratte con filo telescopico necessario oltre i mt 8 di sviluppo

B) Rompitratte intermedio aggiuntivo necessario oltre i mt 16 di sviluppo

Codice	lunghezza
SOL LIFROTEL	mt. 2,7 - 4,9
SOL LIFROINT	mt. 2,2 - 3,7

ACCESSORI : Pianali, piattaforme e gabbie di sollevamento



chiuso

aperto

Pianale ad inclinazione variabile con sponde ribaltabili, peso kg. 24

(non compatibile con curva)

Codice	Dimensioni
SOL LIFPIV	cm. 60x40x27



chiuso

aperto

Pianale ad inclinazione variabile e piano girevole con sponde ribaltabili, peso kg. 43

(non compatibile con curva)

Codice	Dimensioni
SOL LIFPGI	cm. 60x40x27



chiuso

aperto

Benna ribaltabile utile per sollevare materiale informe o sabbioso, peso kg. 30

(non compatibile con curva)

Codice	Dimensioni
SOL LIFBEN	Litri 120



Pianale con sponde laterali utile per sollevare tegole o mattoni, peso kg. 15

(compatibile con curva)

Codice	Dimensioni
SOL LIFPTEG	cm. 54x37x82



Pianale utile per sollevare lastre o pannelli, peso kg. 25

(compatibile con curva)

Codice	Dimensioni
SOL LIFPLAST	cm. 40x150x100

Codici articolo		SOL LIFT 1	SOL LIFT 2	SOL LIFT 3	SOL LIFT 4	SOL LIFT 5	SOL LIFT 6	SOL LIFT 7	SOL LIFT 8	SOL LIFT 9	SOL LIFT 10
LUNGHEZZA TOTALE SLITTA	mt.	5,80	7,80	9,80	11,80	13,80	15,80	17,80	19,80	21,80	23,80
ALTEZZA VERTICALE IN USO CON INCLINAZIONE 75°	mt.	5,60	7,53	9,46	11,40	13,33	15,26	17,20	19,13	21,06	22,99
SOL LIFBACO	Gruppo di sollevamento completo	n° 1	1	1	1	1	1	1	1	1	1
SOL LIFPRO20	Prolunga di lunghezza mt. 2	n° 2	3	4	5	6	7	8	9	10	11
SOL LIFROTEL	Rompi-tratta telescopico oltre 8 mt.	n° no	no	si	si	si	si	si	si	si	si
SOL LIFROINT	Rompi-tratta intermedio oltre 16 mt.	n° no	no	no	no	no	no	si	si	si	si
	Peso totale	kg 106	115	124	133	142	151	160	169	178	187
	Prezzo totale COMPLETO	€ su richiesta	su richiesta	su richiesta	su richiesta	su richiesta	su richiesta	su richiesta	su richiesta	su richiesta	su richiesta

Sollevatore Materiali

Sollevatore per materiali

Altezza di sollevamento fino a mt 6,19
Portata utile fino a 250 kg.
Sollevamento ad argano manuale

Cod. SOL LMC

- ★ Montacarichi adatto per lavorazioni sia in locali interni che in ambienti esterni
- ★ Slitta in alluminio e base in acciaio assicura un peso ridotto ed un'elevata capacità di carico
- ★ Garantisce un montaggio rapido e semplice ed è molto agile da manovrare in locali interni
- ★ Elevazione mediante argano manuale
- ★ Fornito con manuale d'uso e manutenzione
- ★ Collaudo secondo normative italiane ed europee

I Montacarichi LMC, sono l'alternativa compatta di grandi prestazioni. Grazie alle dimensioni ed il peso contenuto può spostarsi agilmente e attraversare porte di dimensioni standard, offrendo così la soluzione per la maggior parte delle esigenze comuni. Sono disponibili dei verricelli diversi per adattamento a tutti i tipi di lavori da compiere.

Made in Germany corrisponde alle direttive di sicurezza vigenti ed è dotato di marcatura CE.

NORMA

D.Lgs. 81

GARANZIA

2 anni

PORTATA

250 kg

CE



Anche per sollevamento vetri disponibili diversi accessori con gancio a ventosa



Elevazione mediante argano AL-KO professionale a manovella



Consente l'uso di stabilizzatori laterali telescopici (già inclusi oltre mt. 6,0)

Sollevatore per materiali



E' possibile ripiegare le barre di sostegno mediante dispositivo con sblocco rapido senza l'ausilio di utensili per consentirne il trasporto anche su piccoli automezzi.



ACCESSORI



Prolunga per forche ad inserimento telescopico con bloccaggio a spina
 Codice SOL LMFO su richiesta



Gancio a moschettone per barra a ventose verticale
 Codice SOL BRAG su richiesta



Barra a ventose orizzontale portata massima fino a 200 kg.

Codice SOL BAVE04 su richiesta



Gancio con snodo ruotante per barra a ventose orizzontale

Codice SOL ABAVE0 su richiesta

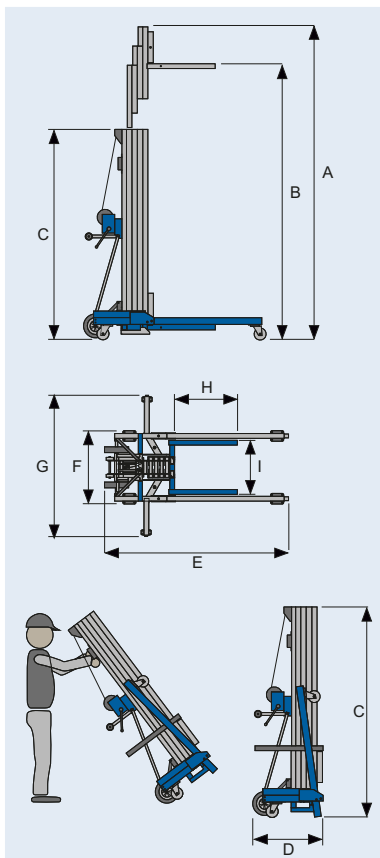

Codice articolo	Altezza MAX sollevam.	Altezza MAX sollevam.	Portata massima	Dimensioni forche H x I cm.	Dimensioni trasporto C x D x F cm.	Lunghezza in uso E mt.	Larghezza MAX in uso G mt.	Stabilizzatori laterali inclusi si/no	Peso senza stabilizzatori laterali kg	Prezzo
	A mt.	B mt.								Euro
SOL LMC280	2,74	2,35	250	65 x 56	160 x 72 x 76	1,46	0,76	NO	95	su richiesta
SOL LMC300	3,36	2,97	250	65 x 56	189 x 72 x 76	1,46	0,76	NO	99	su richiesta
SOL LMC380	3,92	3,53	250	65 x 56	160 x 72 x 76	1,46	0,76	NO	110	su richiesta
SOL LMC450	4,83	4,44	250	65 x 56	189 x 76 x 76	1,46	0,76	NO	118	su richiesta
SOL LMC500	5,12	4,73	250	65 x 56	160 x 76 x 76	1,66	0,76	SI	128	su richiesta
SOL LMC600	6,29	5,90	250	65 x 56	189 x 76 x 76	1,53	1,42	SI	139	su richiesta
SOL LMC620	6,19	5,80	250	65 x 56	160 x 76 x 76	1,73	1,42	SI	153	su richiesta

Sollevatore per materiali

Altezza di sollevamento fino a mt 7,48
Portata utile fino a 300 kg.
Sollevamento in diverse modalità

Cod. SOL LM-LH

- ★ Montacarichi adatto per lavorazioni sia in locali interni che in ambienti esterni
- ★ Slitta in alluminio e base in acciaio assicura il peso ridotto e un'elevata capacità di carico
- ★ Garantisce un montaggio rapido e semplice ed è molto agile da manovrare in locali interni
- ★ Modello LM con elevazione ad argano manuale
- ★ Modello LH con elevazione elettro-idraulica
- ★ Fornito con manuale d'uso e manutenzione
- ★ Collaudo secondo normative italiane ed europee

Il montacarichi nella sua versione classica, garantisce le migliori prestazioni in locali interni e in ambienti esterni, ma con dimensioni di trasporto contenute.

Può essere equipaggiato di tutti i tipi di accessori ed utilizza una slitta con freno automatico integrato che assicura il sollevamento di tutti i carichi fino a 300 kg.

Made in Germany corrisponde alle direttive di sicurezza vigenti ed è dotato di marcatura CE.

NORMA

D.Lgs. 81

GARANZIA

2 anni

PORTATA

300 kg

CE



Anche per
sollevamento vetri
disponibili diversi
accessori con
gancio a ventosa



Utilizzabile con stabilizzatori laterali con
innesto telescopico ad aggancio rapido
(Già compresi nelle versioni LM-LE620 e LM-LE750)

Sollevatore per materiali

ACCESSORI



Prolunga per forche ad inserimento telescopico con
 Codice SOL LMFO su richiesta bloccaggio a spina



Gancio a moschettone per
 barra a ventose verticale
 Codice SOL BRAG su richiesta



Barra a ventose orizzontale
 portata massima fino a 200 kg.
 Codice SOL BAVE04 su richiesta



Gancio con snodo ruotante
 per barra a ventose
 orizzontale
 Codice SOL ABAVE0 su richiesta



E' possibile ripiegare le barre di sostegno
 mediante dispositivo con sblocco rapido
 senza l'ausilio di utensili per consentirne
 il trasporto anche su piccoli automezzi.

Scegli la tua motorizzazione !

LM



Elevazione ad argano AL-KO
 manuale professionale

LH



Elevazione elettrico-idraulica
 230 V con leve di comando

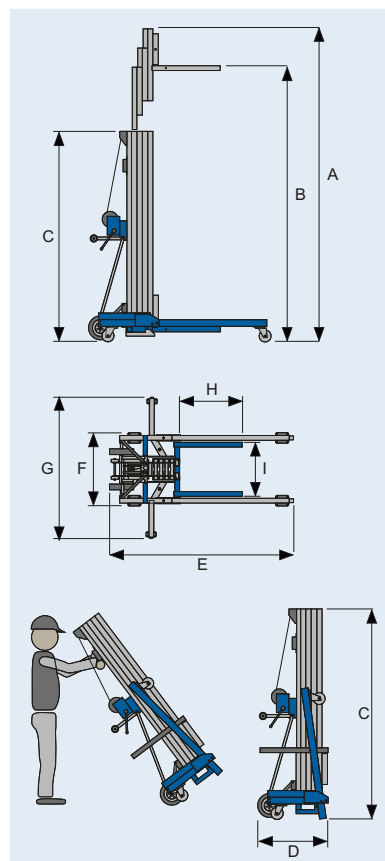

Sollevatore Materiali

Codice articolo	Altezza MAX sollevam.	Altezza MAX sollevam.	Portata massima LM - LH kg.	Dimensioni forche H x I cm.	Dimensioni trasporto C x D x F cm.	Lunghezza in uso E mt.	Larghezza in uso G mt.	Stabilizzatori laterali inclusi si/no	Peso senza stabilizzatori LM - LH kg	Prezzo
	A mt.	B mt.								Euro
SOL LM/LH330	3,31	2,94	300	65 x 56	188 x 76 x 76	1,55	0,76	NO	141 - 200	su richiesta
SOL LM/LH400	3,97	3,58	300	65 x 56	220 x 76 x 76	1,55	0,76	NO	146 - 205	su richiesta
SOL LM/LH475	4,76	4,38	300	65 x 56	188 x 76 x 76	1,76	0,76	NO	165 - 224	su richiesta
SOL LM/LH575	5,73	5,34	300	65 x 56	220 x 76 x 76	1,76	0,76	NO	172 - 230	su richiesta
SOL LM/LH620	6,20	5,82	300	65 x 56	188 x 76 x 76	1,76	1,88	SI	173 - 240	su richiesta
SOL LM/LH750	7,48	7,10	300	65 x 56	220 x 76 x 76	1,87	1,88	SI	185 - 251	su richiesta

Sollevatore per materiali

Altezza di sollevamento fino a mt 6,21
Portata utile fino a 500 kg.
Sollevamento ad argano manuale

Cod. SOL LMXW - LMW

- ★ Montacarichi adatto per lavorazioni sia in locali interni che in ambienti esterni
- ★ Ideato appositamente per il montaggio di vetrate con base auto-portante a contrappeso variabile per consentire
- ★ Slitta in alluminio e base in acciaio assicura il peso ridotto e un'elevata capacità di carico
- ★ Garantisce un montaggio rapido e semplice
- ★ Elevazione mediante argano manuale
- ★ Fornito con manuale d'uso e manutenzione
- ★ Collaudo secondo normative italiane ed europee

Collaudato con un telaio intercambiabile auto-portante posteriore con contrappeso variabile, consente di sollevare il massimo carico utile e permette il massimo avvicinamento alla parete verticale, si dimostra ideale per l'installazione di elementi in vetro, i quali possono essere trasportati in sicurezza e subito montati con precisione.

Made in Germany corrisponde alle direttive di sicurezza vigenti ed è dotato di marcatura CE.

NORMA

D.Lgs. 81

GARANZIA

2 anni

PORTATA

500 kg

CE



Ideato per il sollevamento vetri disponibili diversi accessori con gancio a ventosa



Richiede l'uso di stabilizzatori laterali con sfilo telescopico ad aggancio rapido

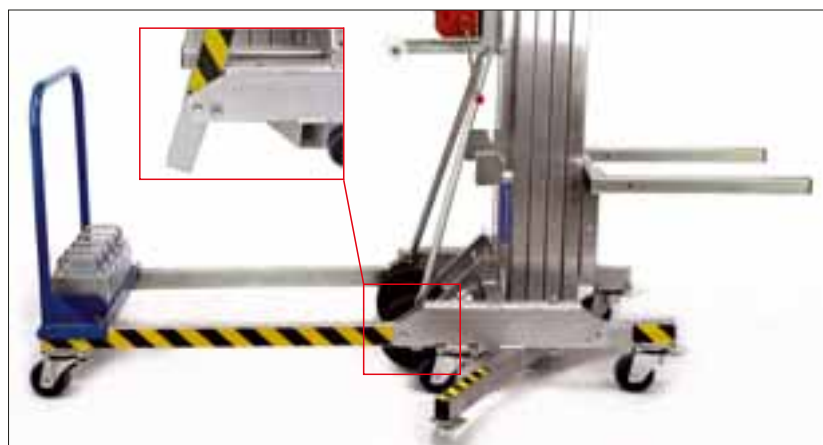

Sollevatore per materiali

ACCESSORI

Braccio con meccanismo elettrico 12 V ad angolazione regolabile provvisto di barra con n° 4 ventose con portata complessiva fino a 300 kg. con possibilità di regolazione di pendenza ed inclinazione a comando idraulico



Codice SOL CLBA4VE0V Abbassamento cilindro **su richiesta**
 Codice SOL ABAVELE Gancio adattatore **su richiesta**
 Codice SOL BAVELE4 Barra a ventose **su richiesta**



Barra a ventose orizzontale portata massima fino a 200 kg.

Codice SOL BAVE04 **su richiesta**



Gancio con snodo ruotante per barra a ventose orizzontale

Codice SOL LMXAD **su richiesta**



Prolunghe per forche ad inserimento telescopico e bloccaggio con spina passante

Codice SOL LMXFO **su richiesta**



Braccio sollevatore provvisto di gancio a moschettone

Codice SOL LMXAP **su richiesta**



Completamente smontabile per il trasporto !

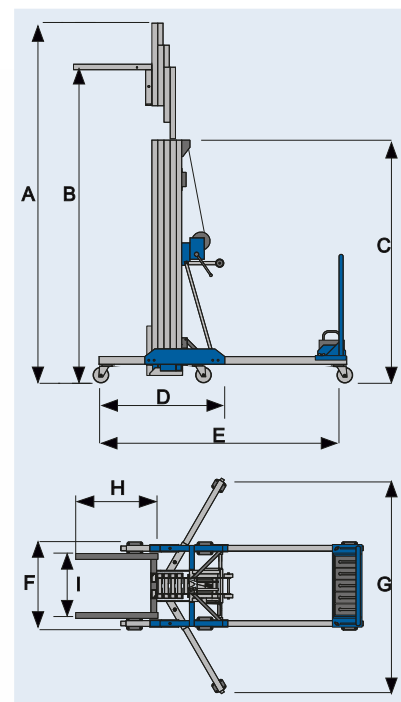

Codice articolo	Altezza MAX sollevam.	Altezza MAX sollevam.	Portata massima	Dimensioni forche H x I	Dimensioni trasporto C x D x F	Lunghezza in uso E	Larghezza in uso G	Larghezza in uso F	Peso zavorra	Peso senza stabilizzatori	Prezzo
	A mt.	B mt.									
SOL LMX500W	4,90	4,35	500	65 x 56	198 x 95 x 76	1,91	1,92	0,79	200	229	su richiesta
SOL LM600W	6,21	5,86	300	65 x 56	189 x 95 x 76	1,91	1,67	0,79	100	195	su richiesta

ALUWAY - Passerelle di sicurezza in alluminio

NORMA

EN 14122

NORMA

D.Lgs. 81

GARANZIA

10 anni

PORTATA

200 kg/m²



Una soluzione totale per la messa in conformità dei camminamenti e dei cambiamenti di livello nelle aree di lavoro o di passaggio

Cod. ALUWAY

- ★ Struttura a composizione di moduli indipendenti
- ★ Accoppiamento moduli e fissaggio parapetti mediante apposite piastre e viteria in acciaio INOX anti-ruggine
- ★ Piano di calpestio larghezza mm. 600, 800 e 1200
- ★ Superficie di calpestio disponibile in profilato di alluminio anti-scivolo, grigliato o grecato
- ★ Fermapièdi di altezza 150 mm. in profilo di alluminio con fissaggio rapido ad incastro
- ★ Parapetto completo ad aggancio rapido di altezza 1,10 mt.
- ★ Corrimano ergonomico Ø 51 mm.
- ★ Corrente intermedio paraginocchia Ø 30 mm.
- ★ Robusti profili montanti che conferiscono alla passerella capacità auto-portanti fino a mt. 5,5
- ★ Supporti di sostegno e ancoraggio realizzati in acciaio zincato a caldo, o in alluminio
- ★ Conformità a normative Europee UNI EN 14122-2 e UNI EN 14122-3
- ★ Progettazione e studio tecnico in rendering 3D

Un sistema strutturale combinato di robuste scale e passerelle modulari e autoportanti in alluminio. Totalmente adattabili, sono progettate per la messa in sicurezza di passaggi su coperture fragili, scivolose, non calpestabili o per il superamento di ostacoli.

ASSICURAZIONE

PRODOTTO

Danni a cose e persone

3.000.000



ALUWAY - Passerelle di sicurezza in alluminio

Un passaggio nella massima sicurezza

La passerella può essere composta dal solo piano di camminamento, ma se provvista anche di parapetti regolamentari e fermapièdi regolamentari diventa un sistema di **protezione collettiva** che consente il transito di operatori anche non specializzati, senza l'utilizzo degli appositi **D.P.I. (Dispositivi di Protezione Individuale)**.

Il parapetto deve essere obbligatoriamente installato sulla passerella quando si accosta ad aree pericolose in cui il passaggio comporta rischi, ovvero quando l'altezza di un'eventuale caduta è maggiore di 500 mm.



Superficie del piano di camminamento con anti-scivolo fornito in funzione delle esigenze del cliente:

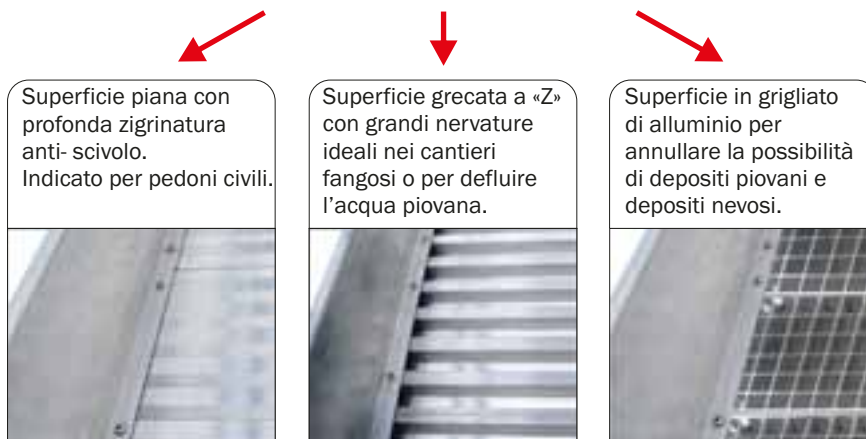

Caratteristiche tecniche conformi a normative Europee



EN 14122-2



EN 14122-3

Comprendono i dispositivi di sicurezza di accesso, permanenti al macchinario con piattaforme di lavoro.

La norma si applica anche alle scale e ai parapetti nella parte dell'edificio in cui è necessario effettuare la manutenzione.

Immagina una soluzione senza confini

Profili con geometria ottimizzata autoportante ad alta resistenza permettono di avere passerelle larghe fino a mt. 1,20 in moduli lunghi fino a mt. 5,50 riducendo così al minimo il numero degli ancoraggi alla copertura.

Il nostro ufficio tecnico è a vostra disposizione, per studiare e realizzare **rendering in 3D** delle soluzioni più adatte alle vostre esigenze, che massimizzano funzionalità ed economicità, in accordo alle normative europee di riferimento **UNI EN 14122**, con la sicurezza di una garanzia decennale rinnovabile, data dall'incorrutibilità del materiale e dalla resistenza della struttura della passerella.



ALUWAY - Passerelle di sicurezza in alluminio



Risolvi la sicurezza anche nelle condizioni più difficili

Le passerelle di sicurezza consentono di creare percorsi di sicurezza, anche in mancanza di punti di appoggio o laddove siano necessarie variazioni di direzione e salti di quota.

Utili per creare passaggi di sicurezza tra coperture non contigue, grazie alla possibilità di avere un interasse massimo tra i punti di appoggio ogni 4,50 mt. oltre i quali, si rendono necessari apposite mensole di sostegno da fissare a parete.

Passerelle pedonali auto-portanti

Prevalentemente usate nei cantieri edili e civili, rappresentano una valida soluzione per garantire la sicurezza degli operatori o del pubblico, durante il passaggio pedonale tra ponteggi, tra prefabbricati, sopra a scavi, canali, sbalzi o cambi di livello.

Dispongono di un parapetto di altezza 1,10 mt. provvisto di corrente intermedio e fermapiè alto 15 cm. Può essere fornito fisso, reclinabile, o estraibile.

Utilizzano robusti profili auto-portanti che consentono di mantenere un interasse massimo tra i punti di appoggio fino a mt. 5 e garantiscono una portata fino a 600 kg.



Supera ogni ostacolo

L'integrazione con scale di passaggio progettate ad hoc, permette di adattarsi a superfici con ogni tipo di pendenza o il superamento di ostacoli e volumi tecnici che si interpongono lungo il passaggio (es. tubature, esalatori, o altri impianti).

Il profilo può essere inoltre lavorato senza difficoltà per sopperire a cambi di pendenza improvvisi.

ALUWAY - Passerelle di sicurezza in alluminio



Dispositivi di fissaggio e protezioni completamente adattabili in opera

Apposite piastre in acciaio zincato a caldo o in alluminio, consentono il montaggio tra i moduli della passerella ed il fissaggio sulla copertura in modo semplice, utilizzando le apposite scanalature dei profili portanti, che offrono un'ampia possibilità di regolazione e consentono di seguire la conformazione della superficie a cui vengono applicate, adattandosi ad ogni pendenza o cambio di livello per la **perfetta integrazione con ogni tipo di copertura**.



Apposite piastre in acciaio zincato consentono un facile collegamento tra i diversi moduli mediante viti e bulloni in acciaio INOX.



Telai di protezione ad installazione rapida mediante supporti in fusione d'alluminio a posizione regolabile durante la messa in opera.



Assemblaggio del telaio parapetto mediante giunzioni in fusione di alluminio che consentono i cambi di direzione o di quota.



Profilo montante ad alta resistenza auto-portanti provvisto di tracce guida permette grande regolazione durante la messa in opera.

Codice	Descrizione	Prezzo €
GA FTC	Coppia piastre regolabili di ancoraggio a terra	66,00
GA FLG	Supporto per fissaggio su lamiera grecata n° 1	144,00
GA KITGDPS	Kit giunzione dritta per passerella a 0°	76,00
GA KITGDPS9	Kit giunzione dritta per passerella a 90°	su richiesta
GA KITGDPSX	Kit giunzione dritta per passerella angolo «X»	su richiesta
GA KITGOPS	Kit giunzione obliqua per passerella fino a 35°	su richiesta
GA KITGTPS	Kit giunzione dritta per passerella collegamento a «T»	su richiesta
GA KITGPD	Kit giunzione dritta parapetto e corrente - 1 lato	22,00
GA KITGPS	Kit giunzione snodabile parapetto e corrente - 1 lato	52,00
GA MSF60	Mensola sostegno acciaio zincato mm. 600	378,00
GA MSF80	Mensola sostegno acciaio zincato mm. 800	421,00
GA MSF120	Mensola sostegno acciaio zincato mm. 1200	505,00
GA TPS	Finitura terminale passerella	su richiesta
GA TPSRM	Finitura terminale passerella inclinata uso rampa	su richiesta
GA CANC	Cancello apribile a molla e chiudibile con lucchetto	su richiesta
GA PCTPS	Parapetto di chiusura terminale passerella	su richiesta

Il montaggio e lo smontaggio del fermapiEDE è semplice e rapido, grazie allo speciale sistema di fissaggio con incastro a clip, che rende possibile l'installazione di componenti lunghi anche mt. 4,00, utilizzando solamente n° 1 piastrina di fissaggio.

Viti in **acciaio INOX** anti-ruggine e componenti realizzati completamente in lega di alluminio, per garantire la totale inattaccabilità degli agenti atmosferici e per semplificare le operazioni di manutenzione e di ripristino nel tempo.

Codice articolo	Larghezza modulo mm. interno/esterno		LUNGHEZZA MODULO									
			1,0 mt	1,5 mt	2,0 mt	2,5 mt	3,0 mt	3,5 mt	4,0 mt	4,5 mt	5,0 mt	5,5 mt
GA PS60	600 / 670	kg.	16,3	24,5	32,6	40,7	48,8	57,0	65,1	73,2	81,4	89,5
		€	239,00	358,50	478,00	597,50	717,00	836,50	956,00	1.075,50	1.195,00	1.314,50
GA PS80	800 / 870	kg.	18,5	27,7	36,9	46,0	55,3	64,5	73,8	83,0	92,2	N.A.
		€	272,00	408,00	544,00	680,00	816,00	952,00	1.088,00	1.224,00	1.360,00	N.A.
GA PS120	1200 / 1270	kg.	23,0	34,2	45,5	56,9	68,3	80,0	91,0	102,5	N.A.	N.A.
		€	338,00	507,00	676,00	845,00	1.014,00	1.183,00	1.352,00	1.521,00	N.A.	N.A.
GA PARS	Parapetto singolo fornito smontato	kg.	4,4	4,9	7,1	7,6	8,2	12,0	14,2	14,7	15,3	17,5
		€	132,00	198,00	264,00	330,00	396,00	462,00	528,00	594,00	660,00	726,00
GA FER	FermapiEDE singolo fornito smontato	kg.	2,0	3,0	4,0	5,0	6,0	6,5	7,5	8,5	9,5	10,5
		€	32,00	48,00	64,00	80,00	96,00	112,00	128,00	144,00	160,00	176,00

ALUSAFE - Parapetti in alluminio



Una linea di parapetti studiata per adattarsi ad ogni tipo di copertura che richiede la messa in sicurezza

NORMA

EN 14122

EN 13374

NORMA

D.Lgs. 81

GARANZIA

10 anni

Tutti gli elementi del parapetto vengono consegnati come kit completo semplice da installare e senza saldature sul posto

**ASSICURAZIONE
PRODOTTO**

Danni a cose e persone

3.000.000

Cod. ALUSAFE

- ★ Struttura a composizione di moduli indipendenti
- ★ Realizzati in una lega di alluminio che combina leggerezza e solidità ad un'ottima resistenza alla corrosione
- ★ Accoppiamento moduli e fissaggio parapetti mediante viti auto-foranti e grani in acciaio INOX anti-ruggine
- ★ FermapiEDE di altezza 150 mm. in profilo di alluminio
- ★ Parapetto completo amovibile ad installazione rapida di altezza 1,10 mt.
- ★ Puntoni montanti verticali vengono distanziati ogni mt. 1,5
- ★ Corrimano ergonomico in tubolare tondo Ø 51 mm.
- ★ Corrente intermedio paraginocchia Ø 30 mm.
- ★ Supporti di sostegno e ancoraggio realizzati in acciaio zincato a caldo, o in fusione di alluminio
- ★ Conformità a normative Europee ed Internazionali UNI EN 14122-3 - UNI EN 13374
- ★ Progettazione e studio tecnico in rendering 3D
- ★ Libretto di istruzioni e norme d'uso

Ideati per la realizzazione di protezioni collettive su tetti o coperture dotate di macchinari che richiedono la presenza di operatori per la manutenzione, oppure in caso di edifici che richiedano facile accesso al tetto da parte di personale specializzato autorizzato (*N.B. non accessibile al pubblico*).

Gli elementi del parapetto permettono una grande adattabilità e si accoppiano formando moduli standard di 3 metri di lunghezza, tuttavia è possibile richiedere dei componenti speciali di misure diverse.



Codice	Descrizione componenti	Prezzo c
PR GDA	Kit giunzione dritta per parapetto	4,75
PR GDB	Kit giunzione dritta per corrente intermedio	4,22
PR FERPT	Kit giunzione dritta fermapiEDE	5,29
PR GSA	Kit giunzione snodabile per parapetto	13,26
PR GSB	Kit giunzione snodabile per corrente intermedio	9,34
PR GSF	Kit giunzione angolare fermapiEDE	8,17
PR GANGD4	Spessore 4 cm per fissaggio verticale su velette sporgenti	9,38
PR TAPP050	Tappo di chiusura terminale parapetto	2,50
PR TAPP030	Tappo di chiusura terminale malcorrente intermedio	3,00

ALUSAFE - Parapetti in alluminio

N.B. Il fermapiede è obbligatorio nel momento in cui l'altezza del bordo perimetrale del tetto dell'edificio è inferiore a **150 mm**.

I dispositivi di protezione individuale devono essere inclusi nel dossier di intervento ulteriore di lavoro **D.I.U.O.** L'altezza minima del parapetto deve essere di **1000 mm**, dalla superficie di calpestio mentre lo spazio libero sotto il corrimano non deve superare i **500 mm** di altezza.

La distanza tra i montanti deve essere preferibilmente limitata a **1500 mm**. in ogni caso se questa distanza è necessariamente superiore uno studio di calcolo deve essere in accordo alla resistenza strutturale dei montanti e dei dispositivi di ancoraggio.

Sono inoltre conformi alle norme **EUROPEE e INTERNAZIONALI:**

- **UNI EN 13374:2004**
Sistemi temporanei di protezione dei bordi, specifica di prodotto, metodi di prova.
- **UNI EN 14122-3**
Mezzi di accesso permanenti al macchinario, scale, scale a castello e parapetti

I parapetti FRIGERIO sono costruiti e progettati in accordo alla **NORMA ITALIANA: Decreto Legislativo n.81 del 9/4/2008**, l'art. 126 "Parapetti", allegato IV "Requisiti dei luoghi di lavoro", allegato XVIII "Viabilità nei cantieri, ponteggi e trasporto di materiali"

Parapetto con fissaggio ribaltabile

Disponibili solo in versione dritta, vengono fissati alla struttura mediante tasselli meccanici dimensionati appositamente o mediante barre filettate e resina chimica bi-componente.

Possono essere installati su coperture piane o con una pendenza massima di 5°, oppure su superfici verticali all'interno della parete mediante gli appositi elementi di fissaggio.

Questo guarda corpo è ribaltabile ed è stato ideato per edifici dove le esigenze estetiche obbligano a mascherare interamente il dispositivo di protezione.

Parapetto ribaltabile fissaggio a parete

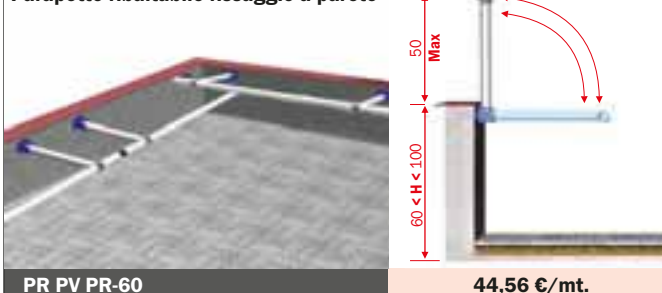

PR PV PR-60

44,56 €/mt.

Parapetto ribaltabile fissaggio in piano

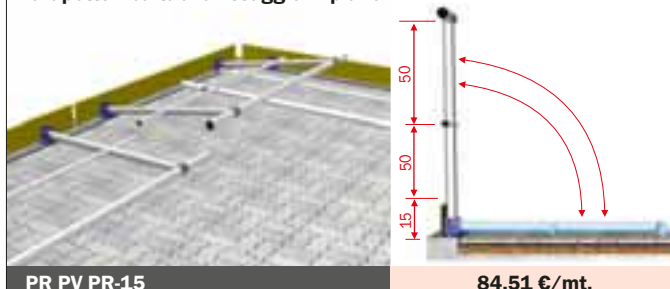

PR PV PR-15

84,51 €/mt.

Parapetto ribaltabile fissaggio a parete

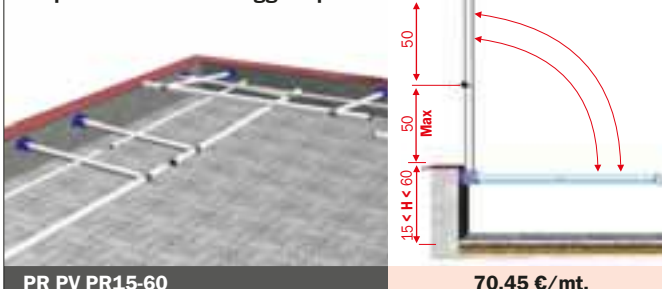

PR PV PR15-60

70,45 €/mt.

Parapetto con telaio autoportante

Non altera l'integrità della copertura perchè non deve essere fissato e tutte le superfici di appoggio sono ricoperte da uno strato di neoprene che garantiscono proprietà anti-scivolo e anti-graffio.

I montanti vengono inseriti in una base in alluminio che funge da giuntura con il braccio orizzontale, la cui estremità viene fissata ad un contrappeso in calcestruzzo del peso di 25 kg. che impedisce il ribaltamento e lo spostamento dello stesso.

Questo tipo di parapetto è indicato per coperture piane o con una pendenza massima di 5° e dotate di veletta per l'appoggio del parapetto.

in caso di mancanza della veletta, il parapetto dovrà essere posizionato ad almeno 1,5 mt. dal bordo del fabbricato e dovrà essere completato con una tavola fermapiede.



Piastra autoportante

Permette la giunzione tra il puntone verticale del parapetto ed il tubo orizzontale di sostegno bloccato a terra dal contrappeso.

Parapetto autoportante inclinato

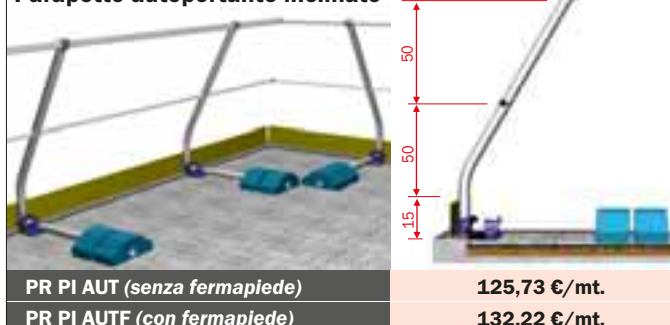

PR PI AUT (senza fermapiede)

125,73 €/mt.

PR PI AUTF (con fermapiede)

132,22 €/mt.

Parapetto autoportante dritto

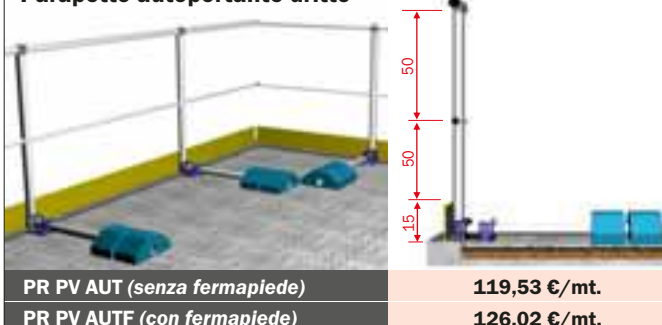

PR PV AUT (senza fermapiede)

119,53 €/mt.

PR PV AUTF (con fermapiede)

126,02 €/mt.

ALUSAFE - Parapetti in alluminio

NORMA
EN 14122
EN 13374
NORMA
D.Lgs. 81
GARANZIA
10 anni

Disponibili in versione dritta e inclinata, vengono fissati alla struttura con tasselli meccanici dimensionati appositamente o con barre filettate resina chimica bi-componente. Possono essere installati sia all'interno che all'esterno della parete verticale, oppure sotto copertina o veletta, mediante gli appositi elementi di fissaggio.

Parapetto verticale con piastra angolare per fissaggio a parete o sotto copertina



Applicabile a coperture con
veletta $60 < H < 100$ cm.

PR PVPA-60
35,37 €/mt.

Applicabile a coperture con
veletta $15 < H < 60$ cm.

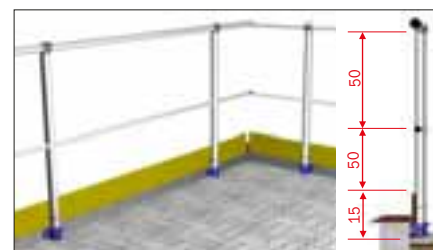
PR PVPA15-60
43,92 €/mt.

Applicabile a coperture con
veletta $H < 15$ cm.

PR PVPA-15
58,67 €/mt.

Parapetto inclinato con piastra angolare per fissaggio a parete o sotto copertina

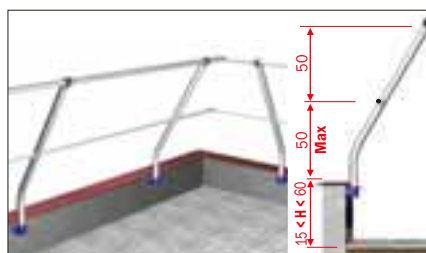

Applicabile a coperture con
veletta $60 < H < 100$ cm.

PR PIPA-60
41,03 €/mt.

Applicabile a coperture con
veletta $15 < H < 60$ cm.

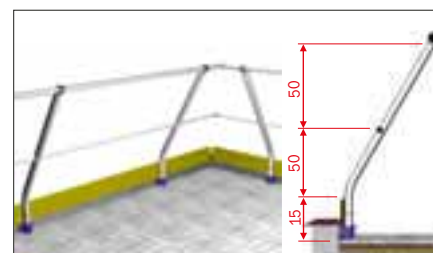
PR PIPA15-60
50,12 €/mt.

Applicabile a coperture con
veletta $H < 15$ cm.

PR PIPA-15
64,87 €/mt.

N.B. I prezzi esposti considerano la fornitura di componenti sfusi e tubolari di lunghezza 6 mt. collegati in modo lineare comprensivi di giunzioni dritte e predisposti per l'assemblaggio secondo il progetto di messa in opera, realizzato dal nostro ufficio tecnico. I prezzi esposti pertanto non comprendono i puntoni terminali per la chiusura del segmento ed i raccordi ad angolo o snodabili necessari per seguire profili angolari, cambi di livello e pendenze i quali vengono sempre quotati a parte in base al caso specifico

ALUSAFE - Parapetti in alluminio



NORMA
EN 14122
EN 13374

NORMA
D.Lgs. 81

GARANZIA
10 anni

Disponibili in versione dritta, e inclinata, vengono fissati alla struttura con tasselli meccanici dimensionati appositamente o con barre filettate in resina chimica bi-componente.
 La piastra di aggancio dritta consente di installare parapetti su una superficie piana.

Parapetto verticale con piastra dritta per fissaggio in piano



Applicabile a coperture con veletta $60 < H < 100$ cm.

PR PVPD-60 **45,24 €/mt.**

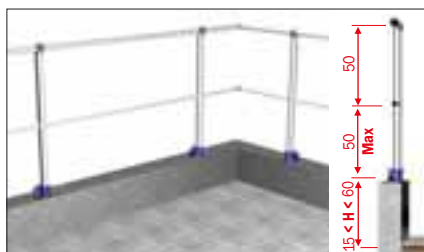

Applicabile a coperture con veletta $15 < H < 60$ cm.

PR PVPD15-60 **53,78 €/mt.**

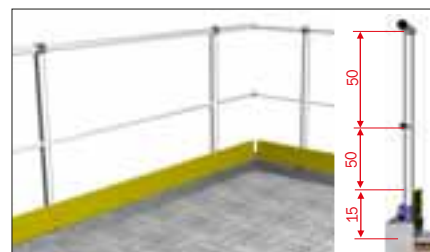

Applicabile a coperture con veletta $H < 15$ cm.

PR PVPD-15 **68,54 €/mt.**

Parapetto inclinato con piastra dritta per fissaggio in piano

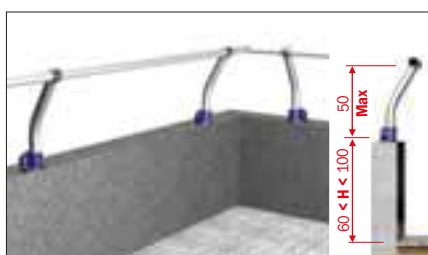

Applicabile a coperture con veletta $60 < H < 100$ cm.

PR PIPD-60 **50,90 €/mt.**

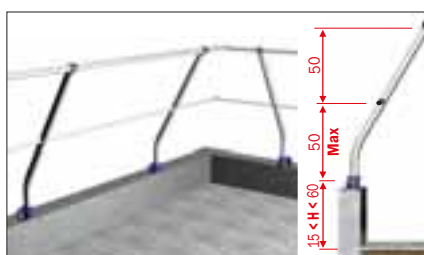

Applicabile a coperture con veletta $15 < H < 60$ cm.

PR PIPD15-60 **59,98 €/mt.**

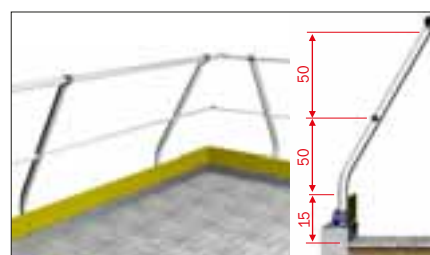

Applicabile a coperture con veletta $H < 15$ cm.

PR PIPD-15 **74,74 €/mt.**

N.B. I prezzi esposti considerano la fornitura di componenti sfusi e tubolari di lunghezza 6 mt. collegati in modo lineare comprensivi di giunzioni dritte e predisposti per l'assemblaggio secondo il progetto di messa in opera, realizzato dal nostro ufficio tecnico. I prezzi esposti pertanto non comprendono i puntoni terminali per la chiusura del segmento ed i raccordi ad angolo o snodabili necessari per seguire profili angolari, cambi di livello e pendenze i quali vengono sempre quotati a parte in base al caso specifico

Scala 4047 - Fissa con gabbia di protezione alla schiena

Con protezione d'uscita di mt. 1,10

Cod. 4047

- ★ Pioli quadrati anti-scivolo in alluminio mm. 30 x 30 posizionati ad un passo ridotto di mm. 280.
- ★ Attacco piolo-montante con doppia bordatura, interna ed esterna al montante verticale.
- ★ Montanti verticali in profilo estruso mm. 58 x 25.
- ★ Zanche di fissaggio a muro in acciaio zincato a caldo, con fissaggio indipendente dagli anelli della gabbia per consentire la massima regolazione in corso d'opera
- ★ Larghezza esterna scala 520 mm.
- ★ La protezione terminale che prosegue fino a metri 1,10 dal piano d'uscita.
- ★ Uscita allargata a 570 mm. con corrimano su entrambi i lati per favorire un comodo passaggio
- ★ Diametro arco della gabbia di protezione 600 mm. per normativa D.L.81 e di mm. 700 per normativa ISO 14122-4
- ★ Anelli di giunzione gabbia realizzati in robusto profilato di alluminio a posizione regolabile adattabili in opera.
- ★ Scala fornita con disegno tecnico dettagliato per favorire la verifica di installazione e la messa in opera
- ★ In conformità alle normative vigenti ogni 2 mt. le scale sopportano un carico di 150 kg.
- ★ Anno di produzione e marchio del produttore
- ★ Libretto di istruzioni e norme d'uso

Scala con larghezza maggiorata a 52 cm. e passaggio interno gabbia curato nei particolari e privo di sporgenze per garantire il massimo confort in salita e in discesa.

Le scale 4047 offrono combinazioni versatili adatte a molteplici impieghi e costituiscono una valida soluzione economica per: accesso macchinari, accesso coperture, scale per controlli, manutenzione e pulizia, scale per salire su ciminiera, facciate, silos, piattaforme, carriponte, ecc..

100%
MADE IN ITALY
PRODUCT

NORMA
EN 14122
su richiesta

NORMA
D.Lgs. 81

GARANZIA
10 anni

PORTATA
150 kg.
2mt

ASSICURAZIONE
PRODOTTO
Danni a cose e persone
3.000.000

fornita con
disegno
tecnico
di messa
in opera

gabbia
totalmente
smontabile
e adattabile
in opera

Scala a
composizione
di moduli
indipendenti
per semplificare il trasporto, lo
stoccaggio e la messa in opera

IN FOTO articolo SCA 4047-32 con piano di uscita + gradino di uscita + corrimani di uscita + modulo di sdoppiamento + porta anti-intrusione



**Piolo quadro
mm. 30 x 30
anti-scivolo con
doppia bordatura**

Collegamento del piolo al montante con doppia bordatura, interna ed esterna, per la massima solidità contro urti accidentali ed una lunga duratura nel tempo







**Anelli di giunzione
e nervature gabbia
completamente
regolabili e
adattabili in opera**

La posizione di fissaggio può essere regolata liberamente in altezza per evitare ostacoli quali: scossaline, cavi elettrici, tubazioni, serramenti ecc..

Scala 4047 - Moduli di composizione standard

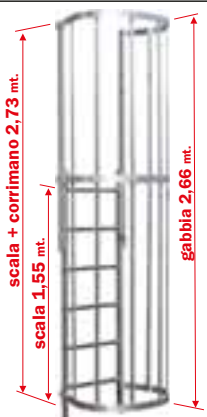

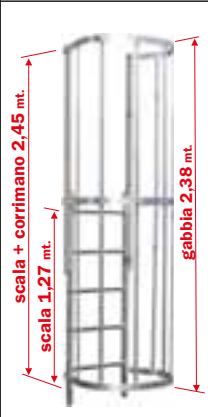

MODULI TERMINALI

- PREZZI NON COMPRESIVI DI ZANCHE DI FISSAGGIO

SMONTATA	MONTATA	SMONTATA	MONTATA	SMONTATA	MONTATA
	 scala + corrimano 2,73 mt. scala 1,55 mt. gabbia 2,66 mt.		 scala + corrimano 2,45 mt. scala 1,27 mt. gabbia 2,38 mt.		 scala + corrimano 2,17 mt. scala 0,99 mt. gabbia 2,10 mt.
SCA 4047 MOT completo	Smontata € 473,60 Montaggio € 191,52	SCA 4047 MOTR completo	Smontata € 447,60 Montaggio € 171,36	SCA 4047 MOTC completo	Smontata € 421,60 Montaggio € 151,20
SCA 4047 SOT	Solo scala € 194,00	SCA 4047 SOTR	Solo scala € 180,00	SCA 4047 SOTC	Solo scala € 166,00
SCA 4047 G26S	Solo gabbia € 279,60	SCA 4047 G25S	Solo gabbia € 267,60	SCA 4047 G22S	Solo gabbia € 255,60

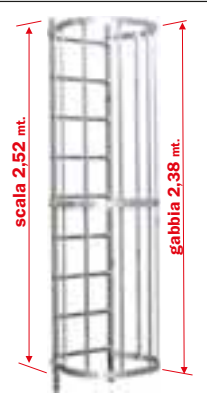

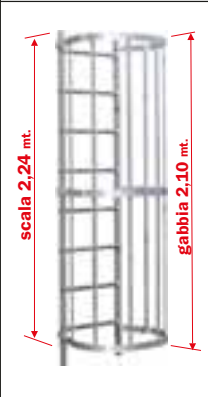

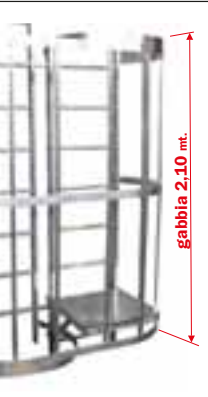

MODULI INTERMEDI

- PREZZI NON COMPRESIVI DI ZANCHE DI FISSAGGIO

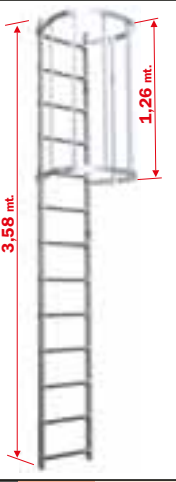
SMONTATA	MONTATA	SMONTATA	MONTATA	MODULO DI SDOPPIAMENTO	
	 scala 2,52 mt. gabbia 2,38 mt.		 scala 2,24 mt. gabbia 2,10 mt.		 scala 2,52 mt. gabbia 2,10 mt.
SCA 4047 MIS completo	Smontata € 423,60 Montaggio € 171,36	SCA 4047 MIS2 completo	Smontata € 397,60 Montaggio € 151,20	SCA 4047 MRP completo	Smontata € 1.161,50 Montaggio € 302,40
SCA 4047 SC09	Solo scala € 156,00	SCA 4047 SC08	Solo scala € 142,00	SCA 4047 MSD	Solo scala € 697,00
SCA 4047 G25S	Solo gabbia € 267,60	SCA 4047 G22S	Solo gabbia € 255,60	SCA 4047 GSDS	Solo gabbia € 464,50

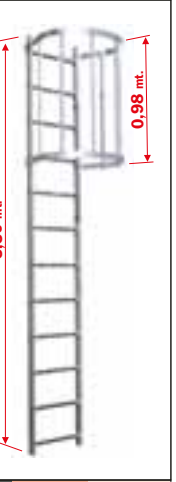
MODULI DI PARTENZA

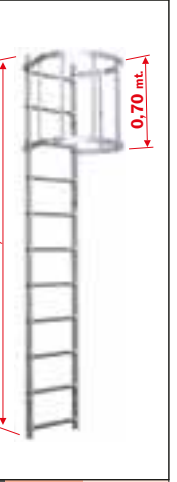
- PREZZI NON COMPRESIVI DI ZANCHE DI FISSAGGIO

SMONTATA	MONTATA	SMONTATA	MONTATA	SMONTATA	MONTATA	
	 3,58 mt. 1,26 mt.		 3,30 mt. 0,98 mt.		 3,02 mt. 0,70 mt.	 2,18 mt.
SCA 4047 MP4 completo	Smontata € 348,40 Montaggio € 90,72	SCA 4047 MP3 completo	Smontata € 322,40 Montaggio € 70,56	SCA 4047 MP2 completo	Smontata € 296,40 Montaggio € 40,40	SCA 4047 MP1
SCA 4047 SP13	Solo scala € 182,00	SCA 4047 SP12	Solo scala € 168,00	SCA 4047 SP11	Solo scala € 154,00	€ 112,00
SCA 4047 G14S	Solo gabbia € 166,40	SCA 4047 G11S	Solo gabbia € 154,40	SCA 4047 G08S	Solo gabbia € 142,40	

ZANCHE DI FISSAGGIO

Zanca singola

Distanza 180 mm.



SCA 4047 ZFS € 18,00

Prolunga distanza da 275 mm. a 435 mm.



SCA 4047 ZRP1 € 19,00

Prolunga distanza da 410 mm. a 535 mm.



SCA 4047 ZRP2 € 21,00

Zanca tralicciata per distanze superiori a 530mm.



SCA 4047 ZT € su richiesta

Piastra a terra



SCA 4047 PDF € 98,00

Scala 4047 - Configurazioni per altezza piano d'uscita inferiore a 10 mt.



In accordo alle normative italiane vigenti D.L.81 è obbligatorio:

- 1) Interrompere la salita utilizzando un piano di riposo ribaltabile o uno sdoppiamento dei tronchi scala ogni massimo 10 metri
- 2) Utilizzare appositi D.P.I. quando le scale superano i metri 5 di altezza al piano di uscita

ATTENZIONE

Le scale fisse verticali possono essere soggette a regolamenti regionali limitanti:

Il decreto regione veneto nr. 97 del 31/01/2012 prevede, piani di riposo o sdoppiamenti ogni massimo mt. 4.

Il decreto regione Toscana nr. 62/R 05 prevede l'obbligo di protezione anti-caduta quanto la scala fissa è più alta di mt. 3 (invece dei mt. 5 previsti dal DL 81).

Tutte le configurazioni proposte in queste pagine sono realizzate in accordo alle Normative Italiane

NORMA
D.Lgs. 81

ITALIANA

Gabbia standard 600 mm.
 Pianetto sdoppiamento 600 mm.
 Altezza gabbia MAX mt. 2,50
 Altezza gabbia MIN mt. 2,10

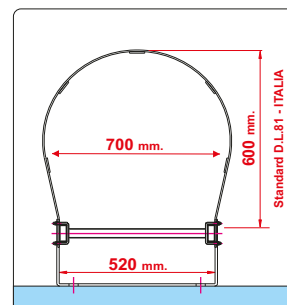

SU RICHIESTA

NORMA
EN 14122

INTERNAZIONALE

Gabbia allargata 700 mm.
 Pianetto sdoppiamento 700 mm.
 Altezza gabbia MAX mt. 3,00
 Altezza gabbia MIN mt. 2,30

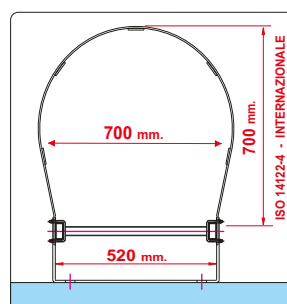

Conformità a normative Internazionali valida solo per paesi esteri

Versione conforme a normative Europee UNI EN 14122 obbliga ad installare piani di riposo o sdoppiamenti ogni massimo mt. 6 quando la distanza da terra al piano d'uscita supera i mt. 8

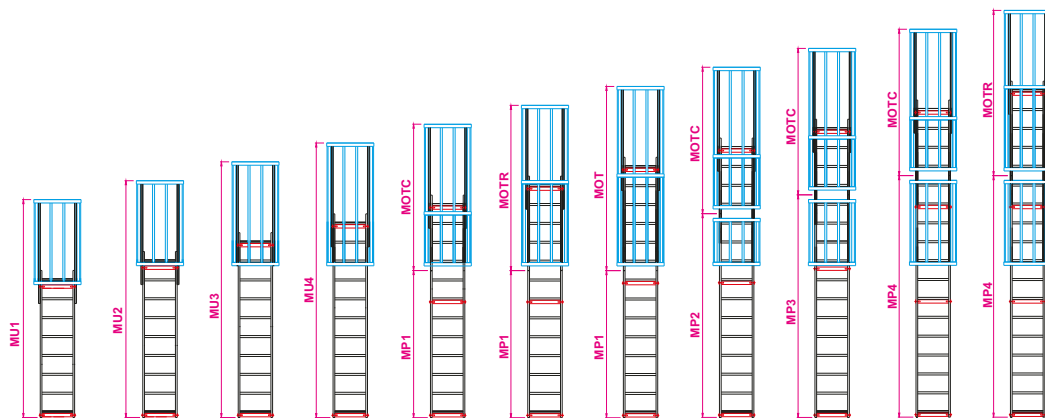

			a mt:										
per altezze al piano da mt:			2,34	2,62	2,90	3,18	3,46	3,74	4,02	4,30	4,58	4,86	5,14
Codice modulo	Altezza mt.	Prezzo € / cad	4047 1	4047 2	4047 3	4047 4	4047 5	4047 6	4047 7	4047 8	4047 9	4047 10	4047 11
SCA4047 MP1	2,18	112,00					1	1	1				
SCA4047 MP2	3,02	296,40								1			
SCA4047 MP3	3,30	322,40									1		
SCA4047 MP4	3,58	348,40										1	1
SCA4047 MIS	2,52	423,60											
SCA4047 MIS2	2,24	397,60											
SCA4047 MOT	2,73	473,60							1				
SCA4047 MOTR	2,45	447,60						1					
SCA4047 MOTC	2,17	421,60					1			1	1	1	1
SCA4047 ZFS2	zanche	36,00	2	2	3	3	3	3	3	3	3	4	4
TOTALE scala gabbia smontata €			428,40	442,40	503,40	582,60	638,60	664,60	690,60	823,00	849,00	910,00	936,00
OPZIONALE montaggio gabbia €			90,72	90,72	110,88	131,04	151,20	171,36	191,52	201,60	221,76	241,92	262,08
	mt.		1,26	1,26	1,54	1,82	2,10	2,38	2,66	2,80	3,08	3,36	3,64

Prezzo configurazioni elencate in tabella comprese di zanche di fissaggio da 18 cm SCA 4047 ZFS - Piano di riposo o modulo di sdoppiamento ESCLUSI

Configurazioni elencate in tabella conformi a normative D.L.81 - Piano di riposo intermedio o modulo di sdoppiamento tronchi NON RICHIESTO

Scala 4047 - Configurazioni per altezza piano d'uscita inferiore a 10 mt.



Fissaggio regolabile degli anelli gabbia mediante cavallotti in acciaio INOX e rondelle in nylon auto-lubrificante !

Garantiscono una lunga affidabilità nel tempo ed evitano la formazione di ruggine



Spinotti di giunzione scala realizzati in robusto profilo rettangolo di alluminio !

Garantiscono una lunga affidabilità nel tempo ed evitano la formazione di ruggine



Fissaggio regolabile delle stecche gabbia mediante blocchetti in alluminio!

Garantiscono una lunga affidabilità nel tempo ed evitano la formazione di ruggine

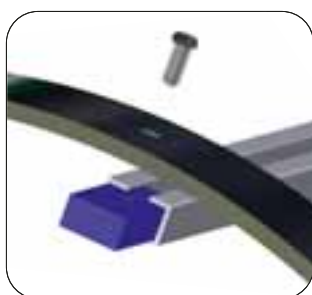

Acquista la scala con gabbia smontata OTTERAI UN GRANDE RISPARMIO !

Montaggio facile ed intuitivo con libretto di istruzioni dettagliato tempo necessario **15 minuti al metro !**

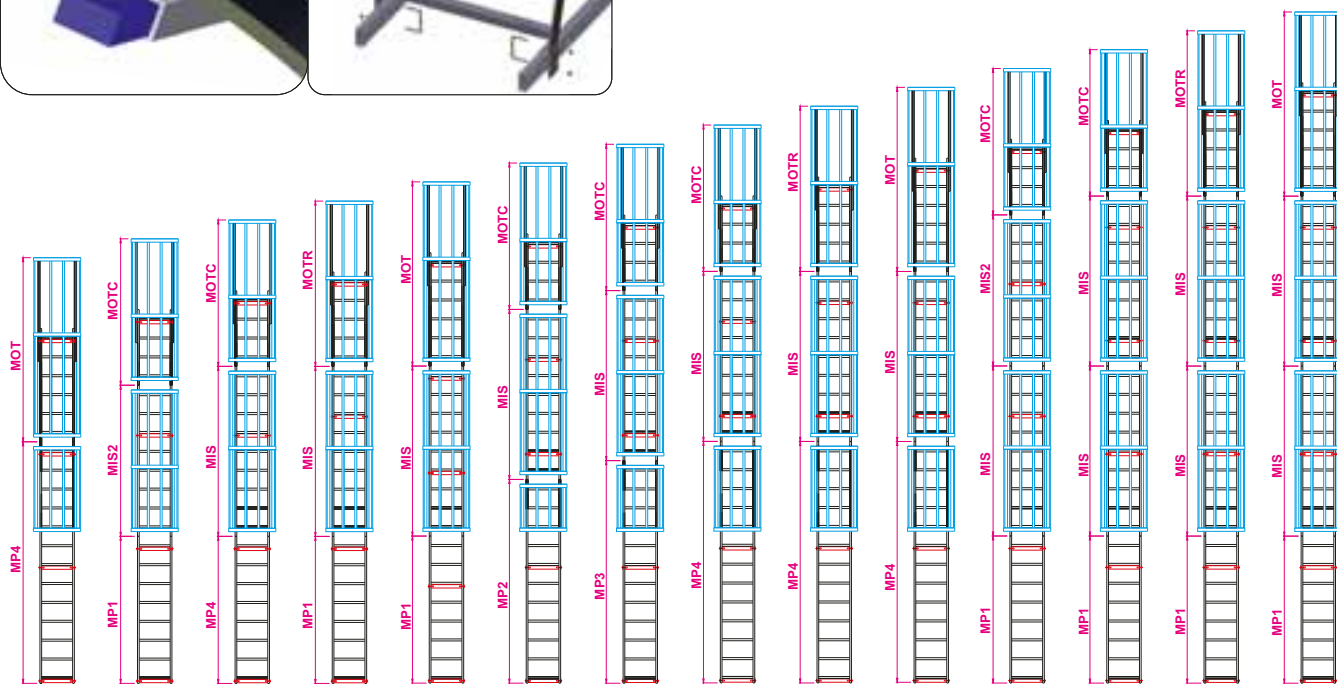

5,42	5,70	5,98	6,26	6,54	6,82	7,10	7,38	7,66	7,94	8,22	8,50	8,78	9,06
5,15	5,43	5,71	5,99	6,27	6,55	6,83	7,11	7,39	7,67	7,95	8,23	8,51	8,79
4047	4047	4047	4047	4047	4047	4047	4047	4047	4047	4047	4047	4047	4047
12	13	14	15	16	17	18	19	20	21	22	23	24	25
	1	1	1	1						1	1	1	1
					1								
1		1	1	1	1	1	1	1	1	1	2	2	2
	1			1						1			
			1					1				1	
4	4	4	4	5	5	5	5	5	5	5	5	5	6
962,00	1.071,20	1.097,20	1.123,20	1.184,20	1.316,60	1.342,60	1.368,60	1.394,60	1.420,60	1.529,80	1.555,80	1.581,80	1.642,80
282,24	302,40	322,56	342,72	362,88	372,96	393,12	413,28	433,44	453,60	473,76	493,92	514,08	534,24
3,92	4,20	4,48	4,76	5,04	5,18	5,46	5,74	6,02	6,30	6,58	6,86	7,14	7,42

Prezzo configurazioni elencate in tabella comprese di zanche di fissaggio da 18 cm SCA 4047 ZFS - Piano di riposo o modulo di sdoppiamento ESCLUSI

Configurazioni elencate in tabella conformi a normative D.L.81 - Piano di riposo intermedio o modulo di sdoppiamento tronchi NON RICHIESTO

Scala 4047 - Configurazioni per altezza piano d'uscita superiore a 10 mt.



N.B. In accordo alle normative vigenti ogni massimo 10 metri è obbligatorio interrompere la salita utilizzando un piano di riposo ribaltabile art. SCA 4047 PRC oppure un modulo di sdoppiamento tonchi art. SCA 4047 MRP

Modulo di sdoppiamento tronchi SCA 4047 MRP

Consente una piattaforma di passaggio intermedia, affiancata alla salita, su cui sostare e riposare il cui accesso è comodo ed immediato.

Il modulo è dotato di gabbia di protezione completa alta mt. 2,10

La piattaforma di riposo viene fornita in conformità alla normativa italiana D.L.81 o alla normativa europea UNI EN 14122-4

SCA 4047 MRP	smontata
Supplemento €	763,90
Prezzo €/cad	1.161,50

Il modulo di sdoppiamento Art. SCA 4047 MRP

Può essere aggiunto alle configurazioni standard elencate in tabella, solo in corrispondenza di un modulo intermedio art. SCA 4047 MIS

Per richieste di scale provviste di modulo di sdoppiamento ad altezza personalizzata richiedere preventivo per «Configurazioni personalizzate o fuori standard» compilando il modulo di richiesta a pagina 201

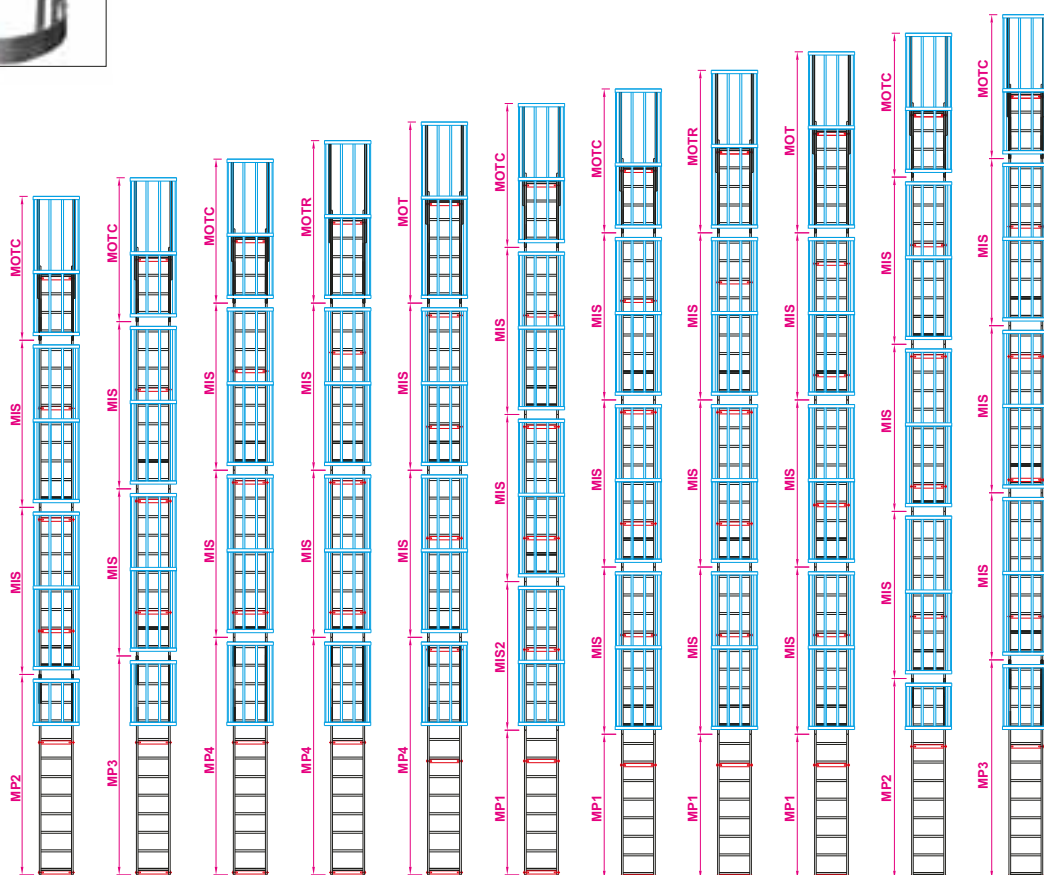

a mt:			9,34	9,62	9,90	10,18	10,46	10,74	11,02	11,30	11,58	11,86	12,14
per altezze al piano da mt:			9,07	9,35	9,63	9,91	10,19	10,47	10,75	11,03	11,31	11,59	11,87
Codice modulo	Altezza mt.	Prezzo € / cad	4047 26	4047 27	4047 28	4047 29	4047 30	4047 31	4047 32	4047 33	4047 34	4047 35	4047 36
SCA4047 MP1	2,18	112,00						1	1	1	1		
SCA4047 MP2	3,02	296,40	1									1	
SCA4047 MP3	3,30	322,40		1									1
SCA4047 MP4	3,58	348,40			1	1	1						
SCA4047 MIS	2,52	423,60	2	2	2	2	2	2	3	3	3	3	3
SCA4047 MIS2	2,24	397,60						1					
SCA4047 MOT	2,73	473,60					1				1		
SCA4047 MOTR	2,45	447,60				1				1			
SCA4047 MOTC	2,17	421,60	1	1	1			1	1			1	1
SCA4047 ZFS2	zanche	36,00	6	6	6	6	6	6	7	7	7	7	7
TOTALE scala gabbia smontata €			1.775,20	1.801,20	1.827,20	1.853,20	1.879,20	1.988,40	2.049,40	2.075,40	2.101,40	2.233,80	2.259,80
OPZIONALE montaggio gabbia €			544,32	564,48	584,64	604,80	624,96	645,12	665,28	685,44	705,60	715,68	735,84
	mt.		7,56	7,84	8,12	8,40	8,68	8,96	9,24	9,52	9,80	9,94	10,22

Prezzo configurazioni elencate in tabella comprese di zanche di fissaggio da 18 cm SCA 4047 ZFS - Piano di riposo o modulo di sdoppiamento ESCLUSI

Configurazioni in tabella conformi a normative D.L.81 - Piano di riposo intermedio o modulo di sdoppiamento tronchi OBBLIGATORIO art. SCA 4047 PRC o SCA 4047 MRP

Scala 4047 - Configurazioni per altezza piano d'uscita superiore a 10 mt.



N.B. In accordo alle normative vigenti ogni massimo 10 metri è obbligatorio interrompere la salita utilizzando un piano di riposo ribaltabile art. SCA 4047 PRC oppure un modulo di sdoppiamento tonchi art. SCA 4047 MRP

Pianetto di riposo SCA 4047 PR

Il piano di riposo consiste in un pianetto in lamiera mandorlata ribaltabile, fornito di un cintino in nylon per poterlo sollevare durante la discesa e richiudere durante la salita.

SCA 4047 PR

Prezzo €

289,00

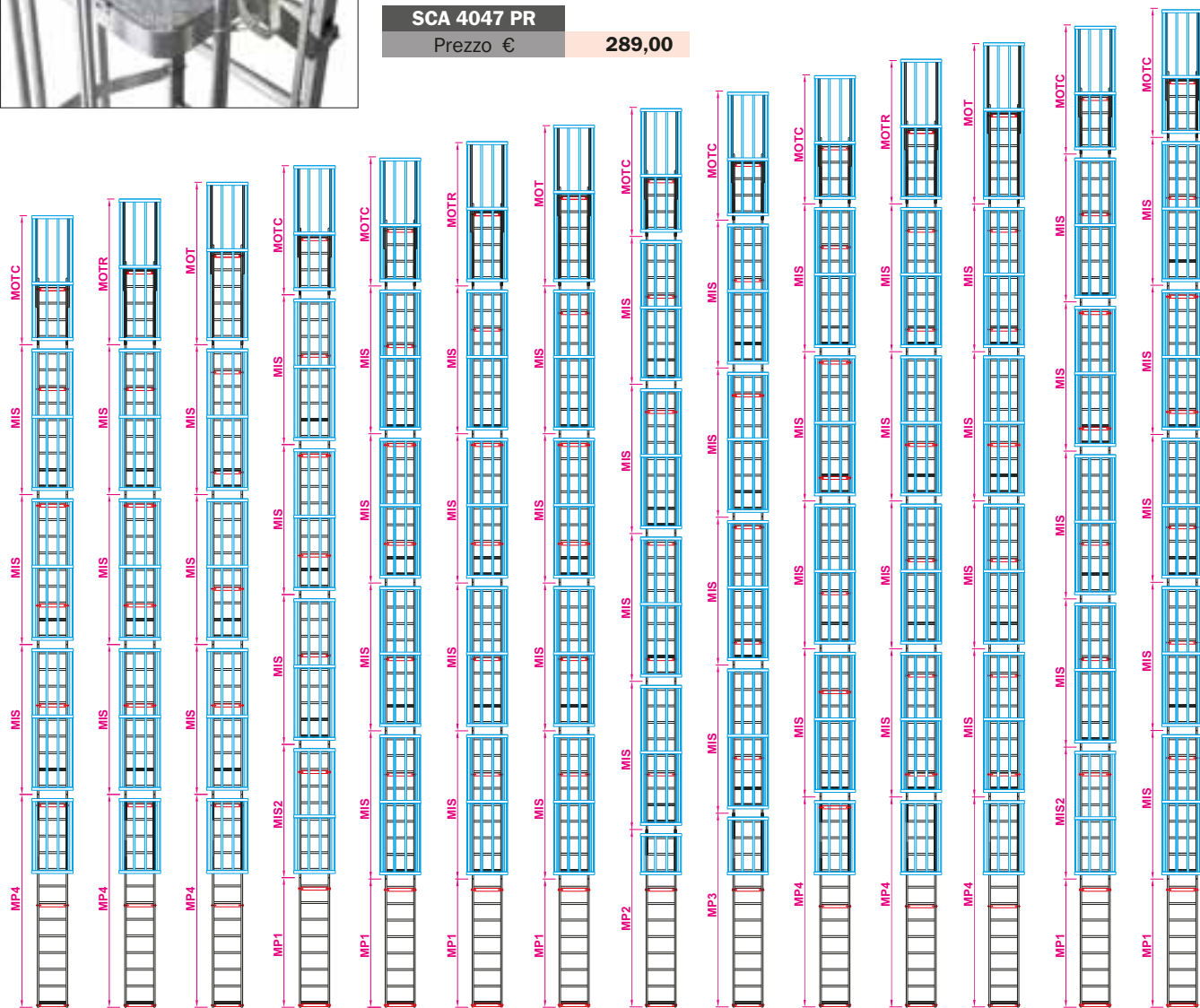

12,42	12,70	12,98	13,26	13,54	13,82	14,10	14,38	14,66	14,94	15,22	15,50	15,78	16,06
12,15	12,43	12,71	12,99	13,27	13,55	13,83	14,11	14,39	14,67	14,95	15,23	15,51	15,79
4047	4047	4047	4047	4047	4047	4047	4047	4047	4047	4047	4047	4047	4047
37	38	39	40	41	42	43	44	45	46	47	48	49	50
			1	1	1	1	1	1	1	1	1	1	1
1	1	1	3	4	4	4	4	4	4	4	4	4	5
3	3	3	1									1	
		1			1					1			
1	1		1	1	1		1	1	1	1		1	1
7	7	8	8	8	8	8	8	8	9	9	9	9	9
2.285,80	2.311,80	2.372,80	2.482,00	2.508,00	2.534,00	2.560,00	2.692,40	2.718,40	2.779,40	2.805,40	2.831,40	2.940,60	2.966,60
756,00	776,16	796,32	816,48	836,64	856,80	876,96	887,04	907,20	927,36	947,52	967,68	987,84	1.008,00
10,50	10,78	11,06	11,34	11,62	11,90	12,18	12,32	12,60	12,88	13,16	13,44	13,72	14,00

Prezzo configurazioni elencate in tabella comprese di zanche di fissaggio da 18 cm SCA 4047 ZFS - Piano di riposo o modulo di sdoppiamento ESCLUSI

Configurazioni in tabella conformi a normative D.L.81 - Piano di riposo intermedio o modulo di sdoppiamento tronchi OBBLIGATORIO art. SCA 4047 PRC o SCA 4047 MRP

Scala 4047 - Componenti e accessori

Porta anti-intrusione

- Porta in lamiera di alluminio liscia con cerniere, apribile ad anta.
- Telaio a griglia anti-intrusione.
- Chiudibile con lucchetto (non fornito).

SCA 4047 PAI

Prezzo €

410,00

Pianetto anti-intrusione

- Pianetto ribaltabile in alluminio con superficie in lamiera mandorlata anti-scivolo.
- Chiudibile con lucchetto (non fornito)

SCA 4047 PRC

Prezzo €

326,00

Griglia anti-intrusione

- Dispositivo anti-intrusione amovibile in alluminio chiudibile con lucchetto (non fornito).
- Applicabile sopra ad ogni anello della scala.

SCA 4047GRAI

Prezzo €

134,00

Scala partenza estraibile

- Scala a pioli in alluminio.
- Fornita con coppia di ganci GA per ancoraggio sulla scala fissa.
- Chiudibile con lucchetto (non fornito).

SCA 4047 SA7

 Altezza mt. 2,00 - supplemento € **115,00**
SCA 4047 SA8

 Altezza mt. 2,24 - supplemento € **120,00**
SCA 4047 SA9

 Altezza mt. 2,52 - supplemento € **128,00**

Uscita laterale

- Modulo intermedio con uscita laterale.
- Con gabbia di protezione completa mt. 2,20
- Lato uscita a scelta a DX oppure a SX

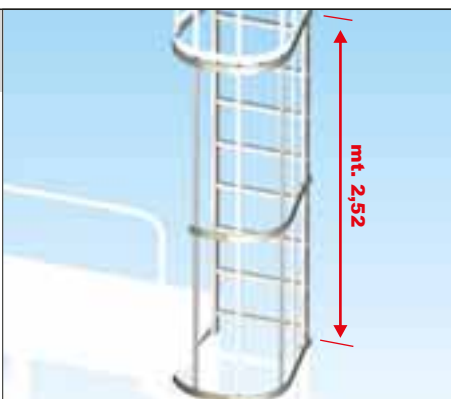
SCA 4047 MUL

Prezzo modulo separato €

423,60
SCA 4047MULS

Prezzo supplemento alla scala €

1,00

Piattaforma di ispezione

- Piattaforma laterale scelta a DX o a SX e se conforme a norma italiana D.L.81 o a norma europea ISO 14122-4
- Piattaforma con gabbia protezione regolamentare alta mt. 1,1.

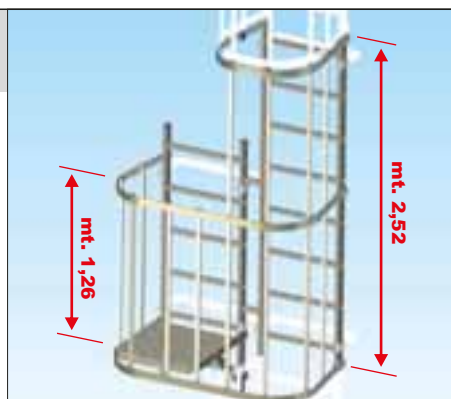
SCA 4047 MIL

Prezzo modulo separato €

975,40
SCA 4047MILS

Prezzo supplemento alla scala €

551,80

Corrimani di uscita estraibili

- Modulo terminale con gabbia di protezione e corrimani di mt. 1 estraibili a sfilo telescopico realizzati in profilo di alluminio rinforzato

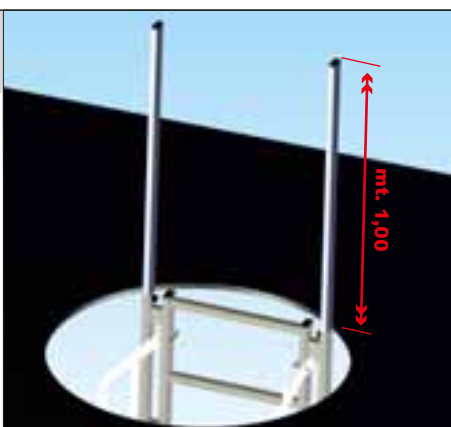
SCA 4047MTES

Prezzo supplemento alla scala €

186,00

Piattaforma a mensola

- Realizzata in alluminio con parapetti amovibili
- Disponibile con superficie in: alluminio zigrinato lamiera mandorlata o grigliato.

 MODULO STANDARD
 Profondità mm. 800
 Lunghezza mm. 1200

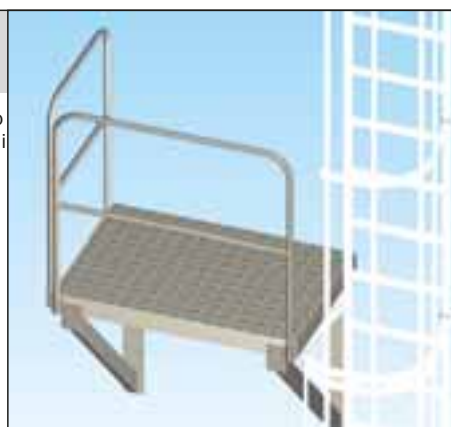
Realizzabile su misura

SCA 4047PM12

Prezzo €

su richiesta

Scala 4047 - Componenti e accessori



Gradino di uscita

Applicabile ad ogni piolo della scala, permette un più sicuro appoggio del piede in fase di sbarco sul piano d'uscita, colmando il vuoto tra scala e muro.
 - Gradino largo mm. 150 in lamiera mandorlata di alluminio con anti-scivolo.

SCA 4047GU15	Prezzo €	112,00
SCA 4047GU25	Prezzo €	124,00
SCA 4047GU30	Prezzo €	136,00



Maniglie di uscita

Di facile applicazione garantiscono la protezione laterale al momento dello sbarco sul piano d'uscita.

- Maniglie in tubolare ergonomico in profilo tondo di alluminio Ø 30 mm.

SCA 4047 MAU	Prezzo €	145,00
--------------	----------	---------------



Cancello di uscita

Evita accesso accidentale verso la scala. Cannello in alluminio con cerniere in acciaio INOX con ritorno automatico a molla, chiudibile con lucchetto (lucchetto non fornito).

SCA 4047 CANC	Prezzo €	195,00
---------------	----------	---------------

Piano di sbarco con parapetti

- In alluminio di larghezza 55 cm. e disponibile in lunghezza da 50 cm. a 120 cm.
 - Scegliere il piano considerando la distanza dal muro della scala di arrivo e della scala di sbarco più lo spessore muretto



SCA 4047 PP05	Piano lungo mt. 0,5 con parapetti	502,00
SCA 4047 PP06	Piano lungo mt. 0,6 con parapetti	554,00
SCA 4047 PP08	Piano lungo mt. 0,8 con parapetti	673,00
SCA 4047 PP10	Piano lungo mt. 1,0 con parapetti	760,00
SCA 4047 PP12	Piano lungo mt. 1,2 con parapetti	842,00

Scala di sbarco verticale

- A pioli costruita interamente in alluminio con corrimani e uscita allargata
 - Completa di n° 2 zanche di fissaggio a muro di lunghezza standard 15 cm. a posizione regolabile.



N.B. Per altezza non compresa nel range previsto, fare riferimento alla prima misura superiore e aumentare l'altezza al piano d'uscita della scala con gabbia

SCA 4047SV07	Altezza piano uscita mt. 0,64 - 0,92	204,00
SCA 4047SV10	Altezza piano uscita mt. 0,92 - 1,20	218,00
SCA 4047SV12	Altezza piano uscita mt. 1,20 - 1,48	232,00
SCA 4047SV16	Altezza piano uscita mt. 1,48 - 1,76	246,00
SCA 4047SV18	Altezza piano uscita mt. 1,76 - 2,04	260,00

Scala di sbarco gradino 20 cm.

- Inclinata a gradino piano profondo 200 mm. provvista di corrimani e di piastre di fissaggio a terra
 - Costruita interamente in alluminio



N.B. Per altezza non compresa nel range previsto, fare riferimento alla prima misura superiore e aumentare l'altezza al piano d'uscita della scala con gabbia

SCA 4047 SPS2	Altezza piano uscita mt. 0,36 - 0,49	533,00
SCA 4047 SPS3	Altezza piano uscita mt. 0,63 - 0,77	586,00
SCA 4047 SPS4	Altezza piano uscita mt. 0,91 - 1,04	635,00
SCA 4047 SPS5	Altezza piano uscita mt. 1,18 - 1,31	689,00
SCA 4047 SPS6	Altezza piano uscita mt. 1,44 - 1,57	770,00

Scala di sbarco gradino 8.3 cm.

- Inclinata a gradino piano profondo 83 mm. provvista di corrimani e di piastre di fissaggio a terra
 - Costruita interamente in alluminio



N.B. Per altezza non compresa nel range previsto, fare riferimento alla prima misura superiore e aumentare l'altezza al piano d'uscita della scala con gabbia

SCA 4047 SPN2	Altezza piano uscita mt. 0,36 - 0,49	172,00
SCA 4047 SPN3	Altezza piano uscita mt. 0,63 - 0,77	199,00
SCA 4047 SPN4	Altezza piano uscita mt. 0,91 - 1,04	243,00
SCA 4047 SPN5	Altezza piano uscita mt. 1,18 - 1,31	271,00
SCA 4047 SPN6	Altezza piano uscita mt. 1,44 - 1,57	329,00

Scala 4047 - Configurazioni personalizzate

Quando le configurazioni standard descritte nelle pagine precedenti non rispondono esattamente alle vostre necessità, il nostro ufficio tecnico dedicato è in grado di progettare e sviluppare una soluzione su misura in base alla specifica richiesta, per il quale verrà fornito un disegno tecnico completo e preciso nei particolari quali:

- la posizione delle zanche, e l'altezza dei fori di fissaggio,
- le specifiche di sbarco terminale o intermedio,

Al fine di facilitare la messa in opera, ed escludere possibili errori di misurazione.

Dove necessario, si realizzano uscite laterali alla sommità o uscite intermedie, passerelle di collegamento per percorsi non lineari, piattaforme d'ispezione, sbarchi inclinati o dispositivi anti-intrusione.



Scala 4047 - Configurazioni personalizzate

Per richieste personalizzate o fuori standard vi invitiamo a compilare il seguente modulo di richiesta e ad inviarlo **al numero FAX 035 525147** sarete immediatamente contattati

Dati anagrafici:

Ragione sociale: _____ RIVENDITORE
 UTILIZZATORE
 Cap: _____ Città: _____ Provincia: _____
 Indirizzo: _____
 Telefono: _____ Fax: _____

Modello di riferimento:

- Scala a singolo troncone
 Scala a più tronconi

- Altezza al piano di uscita "H": _____

- Se altezza al piano d'uscita H > 10 mt. cosa si preferisce usare come piano di riposo?

- Modulo di sdoppiamento (art. 4047-MRP) - indicare n°: _____
 Pedane ribaltabili (art. 4047-PR) - Indicare n°: _____

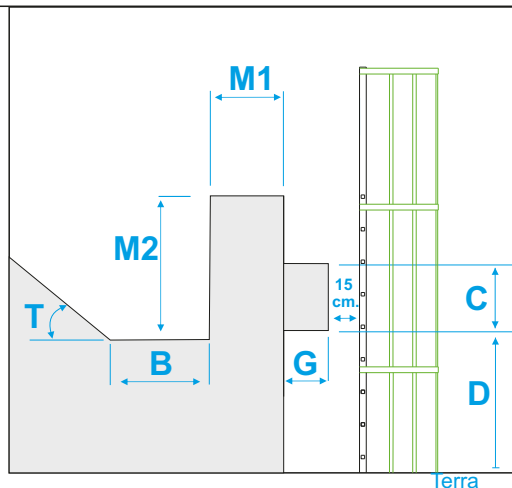

Specifiche di partenza:

Altezza partenza gabbia di sicurezza mm. 2000 <"P"< 2500 : _____

- Scala con ganci estraibili (art. SA/7 - SA/8 - SA/9)
 Porta anti-intrusione (art. 4047-PAI)
 Pianetto anti-intrusione (art. 4047-PRC)
 Griglia anti-intrusione (art. 4047-GRAI)

Specifiche di uscita:

- Uscita frontale standard:
 Maniglie d'uscita (art. 4047-MAU)
 Gradino d'uscita (art. 4047-GU15)
 Piattaforma di sbarco con parapetti (mm. 600x600):
 Piattaforma di sbarco + scala verticale indicare: "M1" = _____ "M2" = _____
 Piattaforma di sbarco + scala inclinata indicare anche: "T" = _____ "B" = _____
- Uscita verticale (per pozzi, lucernai):
 Corrimani estraibili (art. 4047-MTE)
 Altro _____
- Uscita laterale: sinistra SX destra DX
 Piattaforma a mensola con parapetti (allegare disegno)(art. 4047 PT)
 Altro _____

Ingombri e ostacoli:

Presenza di grondaie, sporgenze o cornicioni? SI NO
 Se "SI" indicare: "C" = _____ "G" = _____
 Indicare a che altezza, partendo da terra, questi ostacoli si presentano: "D" = _____

Configurazioni "S" Speciali

Presenza di piani intermedi con uscita laterale? SI NO
 Se "SI" indicare altezza "H" per ogni piano d'uscita mm: _____
 (Se possibile allegare disegno indicativo) _____

Note, varie ed eventuali:

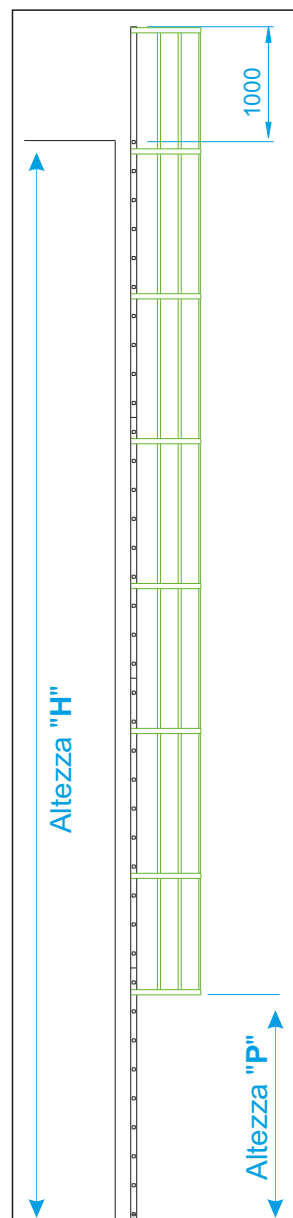

Scale fisse con gabbia

Scala 4047 - Linea vita per scale fisse verticali

La linea vita è la soluzione ideale per la messa in sicurezza di scale fisse con o senza gabbia, e può essere applicata in un secondo momento anche su scale già installate.

Conforme alla normativa di riferimento **UNI EN 795** consente un utilizzo della scala in completa sicurezza per raggiungere tetti, cornicioni o piattaforme.

La polivalenza degli accessori di ancoraggio consentirà di installare la linea vita in qualunque punto della scala.

Da utilizzare sia durante le fasi di salita e di discesa da una scala a pioli, e sia per svolgere lavorazioni direttamente dalla scala durante lo stazionamento in quota.

Si installa sulla scala senza l'ausilio di utensili e non necessita di assistenza a terra da parte di un secondo operatore.

- Prodotto realizzato in acciaio **INOX AISI 304**
- Certificato secondo la norma **UNI EN 795:2012** in classe **B**
- Prodotto marcato CE

Dispositivo universale applicabile su tutte le scale a pioli con le seguenti caratteristiche:

- sezione piolo Max 40 x 40 mm.
- interasse piolo Min 270 mm. - Max 320 mm.
- larghezza interna Min 310 mm.



Una volta installato il dispositivo sulla scala, l'operatore provvisto di imbragatura anti-caduta con punto sternale, può agganciarsi al carrello guida della fune e quindi salire, scendere o lavorare in massima sicurezza.

Vedi imbragatura con punto sternale **DPI IMBRAGA2** e accessori a pagina 64



Dispositivo di fissaggio superiore anti-taglio

Con protezione curvata anti-taglio è applicabile ad ogni piolo della scala in modo semplice e rapido utilizzando spine di fissaggio in acciaio ed un tubo orizzontale di rinforzo da inserire all'interno del piolo.



Carrello anticaduta

Realizzato in acciaio INOX consente un libero scorrimento lungo la fune di traino ed è provvisto di doppio sistema a leva per un bloccaggio immediato in caso di caduta.



Supporto di fissaggio inferiore con tenditore

Realizzato in acciaio inox si può installare in corrispondenza di ogni piolo della scala e dispone di un tenditore in acciaio zincato che consente di regolare la tensione del cavo in modo rapido ed efficace.

Codice articolo	Altezza al piano mt.	Prezzo Euro
SCA LV-05	da n° 1 a n° 5 metri	972,00
SCA LV-10	da n° 6 a n° 10 metri	1.026,00
SCA LV-15	da n° 11 a n° 15 metri	1.074,00
SCA LV-25	da n° 16 a n° 25 metri	1.182,00



NORMA
UNI EN 795

NORMA
D.Lgs. 81

NORMA
UNI 353.1

Nota Bene: a differenza della gabbia di protezione, l'uso della linea vita verticale richiede all'operatore obbligatoriamente un'adeguata formazione sull'uso di tali Dispositivi di Protezione Individuale.

Nota Bene: in assenza di gabbia di protezione, l'installazione di scale fisse con DPI anticaduta deve essere certificata da professionista abilitato.



RAMPE IN ALLUMINIO

Robuste e forti per durare nel tempo

Le rampe in alluminio Frigerio sono realizzate impiegando alluminio di alta qualità, fornita da primarie aziende Europee. I processi di lavorazione eseguiti all'interno degli stabilimenti Frigerio sono condotti con le più moderne ed avanzate tecnologie, utilizzando robot di saldatura e macchine a controllo numerico. Severi collaudi sono eseguiti in azienda su ogni articolo prima della consegna.

Ciò garantisce l'utilizzatore circa la robustezza e la affidabilità nel tempo di questi prodotti, pensati in modo esplicito per un utilizzo professionale.

La massima attenzione a tutti i particolari

Tutte le rampe sono progettate per favorire il lavoro di chi le utilizza quotidianamente per la propria attività. Ciò si traduce in particolari accorgimenti costruttivi che caratterizzano i diversi modelli. La ricerca della funzionalità, della sicurezza e della durata si abbina ad un design moderno e razionale.

La sicurezza a norma di legge

Frigerio S.p.A. per la sicurezza non fa compromessi, per questo tutte le rampe e passerelle sono coperte da garanzia totale per eventuali difetti di fabbricazione e soddisfano i criteri di buona progettazione applicabili dalle più importanti normative in materia.

Frigerio ha investito nella ricerca per consentire ai propri clienti un utilizzo sicuro delle rampe in alluminio in ogni condizione d'impiego.

INDICE

RAMPE ULTRALEGGERE

Art. RM R30 - RM R30P	Pag. 205
Art. RM R60 - RM R60P	Pag. 205

RAMPE DA CARICO PESANTE

Art. RM R72 - RM R72L	Pag. 206
Art. RM R100	Pag. 206
Art. RM R110	Pag. 206
Art. RM R125 - RM R125L	Pag. 207
Art. RM R130 - RM R130L	Pag. 207
Art. RM R175	Pag. 208
Art. RM R190	Pag. 208
Art. RM R220	Pag. 208

LA GRANDE SICUREZZA FRIGERIO



10 ANNI
GARANZIA FRIGERIO



TUV
SUD



CONFORMITA'
EN 1398



ASSICURAZIONE
PRODOTTO
Danni a cose e persone
3.000.000



ICAL
ASSOCIAZIONE COSTRUTTORI
ATTREZZATURE LAVORO



NORMATIVE
D.L. 81

I prodotti possono non essere assoggettati a tutti i marchi sovraesposti

Rampe in alluminio

Frigerio è lieta di proporre una gamma completa di rampe da carico pesante costruite interamente in lega speciale di alluminio tipo **6.005/A** e **6082** destinate a soddisfare tutte le esigenze di carico e scarico.

Frigerio ha voluto puntare sulla qualità, offrendo prodotti ben concepiti in grado di soddisfare le più vaste esigenze e realizzati in conformità alle più severe normative di riferimento Italiane **D.L.81** ed Europee **UNI EN 1398:2009** collaudati da **TÜV GROUP**



Come scegliere la giusta rampa?

Una rampa deve essere scelta con molta accuratezza: la sicurezza prima di tutto!

Una rampa deve essere lunga a sufficienza per soddisfare l'inclinazione necessaria raccomandata dalle norme di sicurezza.

Determinata la lunghezza giusta, si deve scegliere il tipo adatto alla portata di carico massimo previsto.

Adottate la formula corretta :

Le misure sono indicate in metri.

È considerata l'inclinazione ottimale di 16,5° = 30%

$$\text{Lunghezza Rampa} = \frac{\text{Dislivello } H}{\% \text{ Pendenza}} \times 100$$

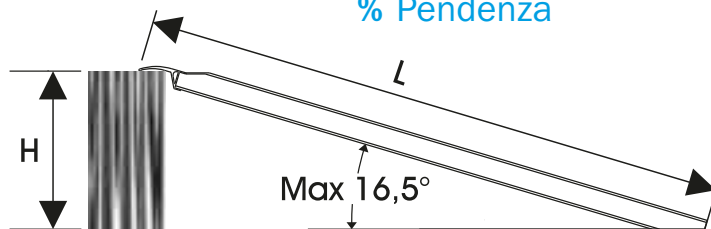

Dislivello Massimo H	Lunghezza Rampa L
0,75	2,50
0,90	3,00
0,96	3,20
1,05	3,50
1,20	4,00
1,35	4,50
1,50	5,00

Unita di misura : n° 1 Quintale = n° 100 kg.



Testata GANCIO TG

non disponibile per tutti i modelli



Rivestimento con Bande in GOMMA ARMATA VULCANIZZATA



ACCESSORI su richiesta

Testata STANDARD

non disponibile per tutti i modelli



Testata OCCHIO TO

non disponibile per tutti i modelli



Testata GANCIO TG

non disponibile per tutti i modelli



Rampe in alluminio - Ultraleggere

Rampe R30 - R30P

Portata da kg. 180 a 1.535

- ★ Costruita interamente in alluminio con superficie anti-scivolo
- ★ Superficie piana e continua realizzata in profilo estruso forato
- ★ Provvista di testata curvata saldata per ancoraggio superiore
- ★ Provvista di testata inclinata saldata per appoggio a terra
- ★ Senza bordo laterale

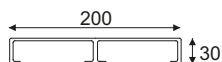

Incernieramento
 Solo per versione
 pieghevole «P»

Su richiesta
 Disponibili con
 larghezza
 maggiorata
 attraverso
 l'unione di più
 moduli saldati

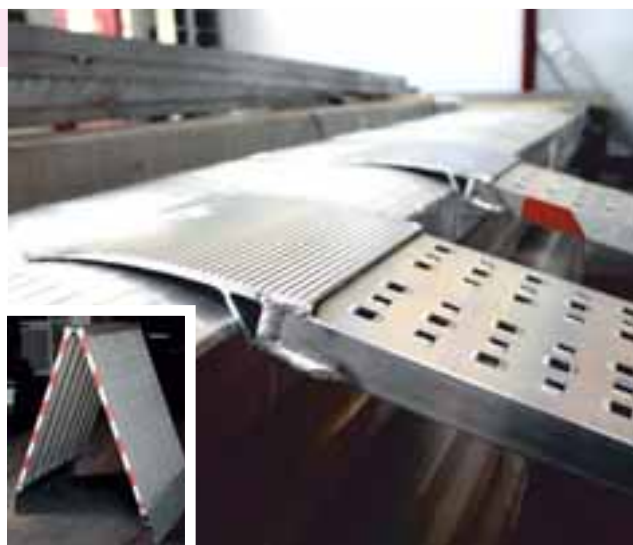

Codice Articolo	Lunghezza rampa	Altezza montante	Larghezza interna	Larghezza esterna	Peso alla coppia	Portata carico concentrato	Portata alla coppia per interasse			Prezzo alla coppia
							0,50 mt.	0,75 mt.	1,00 mt.	
Versione Fissa senza bordo	mt.	mm.	mm.	mm.	kg.	kg.	kg.	kg.	Euro	
RM R30/15	1,50	30	200	200	10	-	1.000	1.350	1.535	370,00
RM R30/20	2,00	30	200	200	13	-	600	780	1.000	420,00
RM R30/25	2,50	30	200	200	16	-	450	530	610	483,00
RM R30/30	3,00	30	200	200	20	-	360	390	425	567,00
RM R30/35	3,50	30	200	200	23	-	245	275	320	652,00

Versione Pieghevole senza bordo	L'incernieramento consente di ripiegare la rampa per metà della sua lunghezza ma riduce la portata complessiva a 65%									
RM R30/15P	1,50	30	200	200	12	-	480	480	480	621,00
RM R30/20P	2,00	30	200	200	15	-	380	380	380	670,00
RM R30/25P	2,50	30	200	200	18	-	300	300	300	733,00
RM R30/30P	3,00	30	200	200	22	-	250	250	250	818,00
RM R30/35P	3,50	30	200	200	26	-	180	180	180	902,00

Rampe R60 - R60P

Portata da kg. 750 a 1.750

- ★ Costruita interamente in alluminio con superficie anti-scivolo
- ★ Superficie piana e continua realizzata in profilo estruso forato
- ★ Provvista di testata curvata saldata per ancoraggio superiore
- ★ Provvista di testata inclinata saldata per appoggio a terra
- ★ Senza bordo laterale

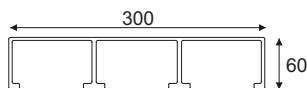

Incernieramento
 Solo per versione
 pieghevole «P»

Su richiesta
 Disponibili con
 larghezza
 maggiorata
 attraverso
 l'unione di più
 moduli saldati

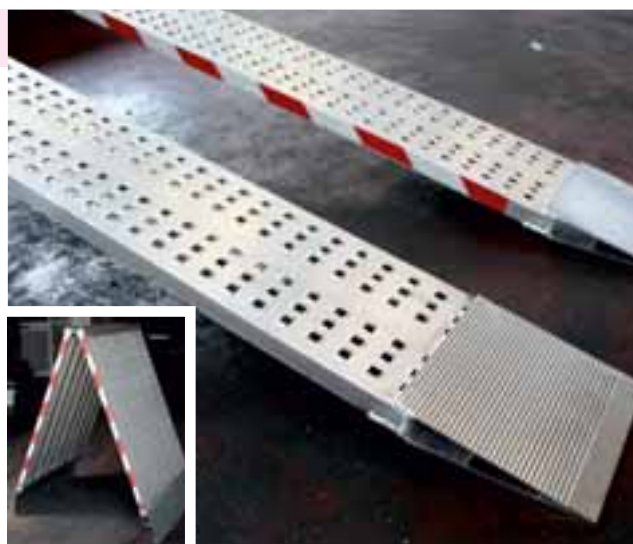

Codice Articolo	Lunghezza rampa	Altezza montante	Larghezza interna	Larghezza esterna	Peso alla coppia	Portata carico concentrato	Portata alla coppia per interasse			Prezzo alla coppia
							0,75 mt.	1,00 mt.	1,25 mt.	
Versione Fissa senza bordo	mt.	mm.	mm.	mm.	kg.	kg.	kg.	kg.	Euro	
RM R60/15	1,50	60	300	300	20	-	1.750	1.750	1.750	500,00
RM R60/20	2,00	60	300	300	27	-	1.700	1.700	1.700	652,00
RM R60/25	2,50	60	300	300	34	750	1.650	1.700	1.700	809,00
RM R60/30	3,00	60	300	300	41	-	1.250	1.405	1.610	963,00
RM R60/35	3,50	60	300	300	48	-	990	1.090	1.215	1.112,00

Versione Pieghevole senza bordo	L'incernieramento consente di ripiegare la rampa per metà della sua lunghezza ma riduce la portata complessiva a 65%									
RM R60/15P	1,50	60	300	300	23	-	1.220	1.220	1.220	780,00
RM R60/20P	2,00	60	300	300	30	-	1.090	1.090	1.090	933,00
RM R60/25P	2,50	60	300	300	37	-	1.000	1.000	1.000	1.091,00
RM R60/30P	3,00	60	300	300	44	-	950	950	950	1.244,00
RM R60/35P	3,50	60	300	300	51	-	750	750	750	1.393,00

Rampe in alluminio - Da carico pesante

GARANZIA
2 anni
CONFORMITA'
EN 1398

Rampe R72 - R72L

Portata da kg. 849 a 1.685

- ★ Costruita interamente in alluminio con superficie anti-scivolo
- ★ Superficie grecata realizzata in profilo estruso ad incastro
- ★ Provvista di testata curvata saldata per ancoraggio superiore
- ★ Provvista di taglio inclinato per appoggio a terra
- ★ Disponibile con bordo laterale o senza bordo laterale



Codice Articolo	Descrizione accessori su richiesta	Prezzo supplemento
RC P	Versione incernierata pieghevole	su richiesta
RC GV	Versione con superficie piana	GRATUITO
RC TO	Versione con testata ad occhio	GRATUITO
RC TG	Versione con testata a gancio	GRATUITO
RC BG	Bande in gomma armata vulcanizzata	su richiesta

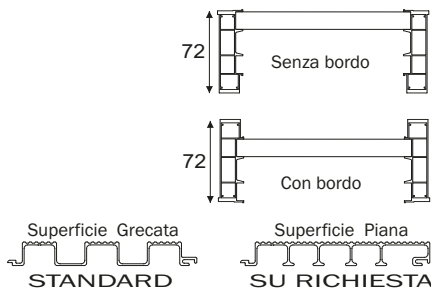

Codice Articolo	Codice Articolo	Lunghezza rampa	Altezza montante	Larghezza interna	Larghezza esterna	Peso alla coppia	Portata carico concentrato	Portata alla coppia per interasse			Prezzo alla coppia
								0,75 mt.	1,00 mt.	1,25 mt.	
Versione standard senza bordo	Versione standard con bordo	mt.	mm.	mm.	mm.	kg.	kg.	kg.	kg.	kg.	Euro
RM R72/15	RM R72/15CB	1,50	72	250	310	18	1.685	1.685	1.685	1.685	534,00
RM R72/20	RM R72/20CB	2,00	72	250	310	23	1.265	1.600	1.600	1.600	617,00
RM R72/25	RM R72/25CB	2,50	72	250	310	28	1.010	1.360	1.590	1.600	737,00
RM R72/30	RM R72/30CB	3,00	72	250	310	33	840	1.050	1.180	1.350	860,00
RM R72/35	RM R72/35CB	3,50	72	250	310	39	715	849	936	1.036	1.003,00

LARGHEZZA MAGGIORATA											
Versione Larga senza bordo	Versione Larga con bordo	mt.	mm.	mm.	mm.	kg.	kg.	kg.	kg.	kg.	Euro
RM R72/15L	RM R72/15LCB	1,50	72	450	510	24	1.685	1.685	1.685	1.685	624,00
RM R72/20L	RM R72/20LCB	2,00	72	450	510	30	1.265	1.600	1.600	1.600	761,00
RM R72/25L	RM R72/25LCB	2,50	72	450	510	36	1.010	1.360	1.590	1.600	902,00
RM R72/30L	RM R72/30LCB	3,00	72	450	510	43	840	1.050	1.180	1.350	1.069,00
RM R72/35L	RM R72/35LCB	3,50	72	450	510	50	715	849	936	1.036	1.233,00

Rampe R100 - R110

Portata kg. 1.850 a 3.810

- ★ Costruita interamente in alluminio con superficie anti-scivolo
- ★ Superficie grecata realizzata in profilo estruso ad incastro
- ★ Provvista di testata curvata saldata per ancoraggio superiore
- ★ Provvista di taglio inclinato per appoggio a terra
- ★ Disponibile con bordo laterale o senza bordo laterale



Codice Articolo	Descrizione accessori su richiesta	Prezzo supplemento
RC P	Versione incernierata pieghevole	su richiesta
RC GV	Versione con superficie piana	+ 10%
RC TO	Versione con testata ad occhio	GRATUITO
RC TG	Versione con testata a gancio	GRATUITO
RC BG	Bande in gomma armata vulcanizzata	su richiesta

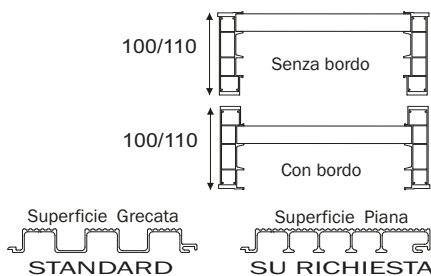

Codice Articolo	Codice Articolo	Lunghezza rampa	Altezza montante	Larghezza interna	Larghezza esterna	Peso alla coppia	Portata carico concentrato	Portata alla coppia per interasse			Prezzo alla coppia
								1,00 mt.	1,25 mt.	1,50 mt.	
Versione standard senza bordo	Versione standard con bordo	mt.	mm.	mm.	mm.	kg.	kg.	kg.	kg.	kg.	Euro
RM R100/25	RM R100/25CB	2,50	100	300	355/370	38	2.250	3.600	3.600	3.600	860,00
RM R100/30	RM R100/30CB	3,00	100	300	355/370	45	1.850	2.800	3.150	3.350	984,00
RM R100/32	RM R100/32CB	3,20	100	300	355/370	47	1.750	2.550	2.850	3.300	1.047,00
RM R100/35	RM R100/35CB	3,50	100	300	355/370	52	1.590	2.200	2.450	2.750	1.128,00
RM R100/40	RM R100/40CB	4,00	100	300	355/370	59	1.590	1.850	2.000	2.200	1.292,00

Codice Articolo	Codice Articolo	Lunghezza rampa	Altezza montante	Larghezza interna	Larghezza esterna	Peso alla coppia	Portata carico concentrato	Portata alla coppia per interasse			Prezzo alla coppia
								1,00 mt.	1,25 mt.	1,50 mt.	
Versione standard senza bordo	Versione standard con bordo	mt.	mm.	mm.	mm.	kg.	kg.	kg.	kg.	kg.	Euro
RM R110/25	RM R110/25CB	2,50	110	300	370/385	42	2.250	3.810	3.810	3.810	926,00
RM R110/30	RM R110/30CB	3,00	110	300	370/385	50	2.050	3.310	3.700	3.810	1.089,00
RM R110/32	RM R110/32CB	3,20	110	300	370/385	52	2.050	3.050	3.400	3.780	1.131,00
RM R110/35	RM R110/35CB	3,50	110	300	370/385	56	1.950	2.700	3.000	3.280	1.214,00
RM R110/40	RM R110/40CB	4,00	110	300	370/385	63	1.950	2.330	2.500	2.700	1.358,00

Rampe in alluminio

Rampe in alluminio - Da carico pesante

GARANZIA
2 anni
CONFORMITA'
EN 1398

Rampe R125 - R125L

Portata da kg. 2.600 a 4.110

- ★ Costruita interamente in alluminio con superficie anti-scivolo
- ★ Superficie grecata realizzata in profilo estruso ad incastro
- ★ Provvista di testata curvata saldata per ancoraggio superiore
- ★ Provvista di taglio inclinato per appoggio a terra
- ★ Disponibile con bordo laterale o senza bordo laterale



Codice Articolo	Descrizione accessori su richiesta	Prezzo supplemento
RC P	Versione incernierata pieghevole	su richiesta
RC GV	Versione con superficie piana	su richiesta
RC TO	Versione con testata ad occhio	GRATUITO
RC TG	Versione con testata a gancio	GRATUITO
RC BG	Bande in gomma armata vulcanizzata	su richiesta

Su richiesta
 Disponibile versione incernierata pieghevole

Codice Articolo	Codice Articolo	Lunghezza rampa	Altezza montante	Larghezza interna	Larghezza esterna con/senza bordo	Peso alla coppia	Portata carico concentrato	Portata alla coppia per interasse			Prezzo alla coppia
								1,00 mt.	1,25 mt.	1,50 mt.	
Versione standard senza bordo	Versione standard con bordo	mt.	mm.	mm.	mm.	kg.	kg.	kg.	kg.	kg.	Euro
RM R125/25	RM R125/25CB	1,50	125	320	385/400	50	2.055	4.110	4.110	4.110	1.116,00
RM R125/30	RM R125/30CB	2,00	125	320	385/400	60	2.055	3.900	3.900	3.900	1.348,00
RM R125/32	RM R125/32CB	2,50	125	320	385/400	64	2.055	3.600	3.900	3.900	1.434,00
RM R125/35	RM R125/35CB	3,00	125	320	385/400	69	2.055	3.200	3.500	3.900	1.518,00
RM R125/40	RM R125/40CB	3,50	125	320	385/400	79	2.050	2.600	2.800	3.100	1.750,00

Versione Larga senza bordo	Versione Larga con bordo	LARGHEZZA MAGGIORATA									
RM R125/25L	RM R125/25LCB	2,50	125	350	415/430	52	2.055	4.100	4.100	4.110	1.161,00
RM R125/30L	RM R125/30LCB	3,00	125	350	415/430	62	2.055	3.900	3.900	3.900	1.372,00
RM R125/32L	RM R125/32LCB	3,20	125	350	415/430	66	2.055	3.600	3.900	3.900	1.458,00
RM R125/35L	RM R125/35LCB	3,50	125	350	415/430	71	2.055	3.200	3.500	3.900	1.562,00
RM R125/40L	RM R125/40LCB	4,00	125	350	415/430	81	2.050	2.600	2.800	3.100	1.775,00

Rampe R130 - R130L

Portata kg. 4.350 a 5.100

- ★ Costruita interamente in alluminio con superficie anti-scivolo
- ★ Superficie grecata realizzata in profilo estruso ad incastro
- ★ Provvista di testata curvata saldata per ancoraggio superiore
- ★ Provvista di taglio inclinato per appoggio a terra
- ★ Disponibile con bordo laterale o senza bordo laterale

Codice Articolo	Descrizione accessori su richiesta	Prezzo supplemento
RC P	Versione incernierata pieghevole	su richiesta
RC TO	Versione con testata ad occhio	GRATUITO
RC TG	Versione con testata a gancio	GRATUITO
RC BG	Bande in gomma armata vulcanizzata	su richiesta

Su richiesta
 Taglio inclinato personalizzato

Codice Articolo	Codice Articolo	Lunghezza rampa	Altezza montante	Larghezza interna	Larghezza esterna con/senza bordo	Peso alla coppia	Portata carico concentrato	Portata alla coppia per interasse			Prezzo alla coppia
								1,50 mt.	1,75 mt.	2,00 mt.	
Versione standard senza bordo	Versione standard con bordo	mt.	mm.	mm.	mm.	kg.	kg.	kg.	kg.	kg.	Euro
RM R130/25	RM R130/25CB	2,50	130	350	418/442	62	-	5.100	5.100	5.100	1.332,00
RM R130/30	RM R130/30CB	3,00	130	350	418/442	74	-	4.750	5.100	5.100	1.579,00
RM R130/35	RM R130/35CB	3,50	130	350	418/442	86	-	4.150	4.460	4.685	1.825,00
RM R130/40	RM R130/40CB	4,00	130	350	418/442	97	-	3.750	4.040	4.150	2.050,00
RM R130/45	RM R130/45CB	4,50	130	350	418/442	109	-	3.200	3.380	3.710	2.296,00

Versione Larga senza bordo	Versione Larga con bordo	LARGHEZZA MAGGIORATA									
RM R130/25L	RM R130/25LCB	2,50	130	400	468/492	69	-	5.100	5.100	5.100	1.476,00
RM R130/30L	RM R130/30LCB	3,00	130	400	468/492	83	-	4.750	5.100	5.100	1.763,00
RM R130/35L	RM R130/35LCB	3,50	130	400	468/492	96	-	4.150	4.460	4.685	2.029,00
RM R130/40L	RM R130/40LCB	4,00	130	400	468/492	107	-	3.750	4.040	4.150	2.256,00
RM R130/45L	RM R130/45LCB	4,50	130	400	468/492	121	-	3.200	3.380	3.710	2.545,00

Rampe in alluminio - Da carico pesante

Rampe R175

Portata da kg. 3.860 a 8.719

- ★ Costruita interamente in alluminio con superficie anti-scivolo
- ★ Superficie grecata realizzata in profilo estruso ad incastro
- ★ Provvista di testata curvata saldata per ancoraggio superiore
- ★ Provvista di taglio inclinato per appoggio a terra
- ★ Disponibile con bordo laterale o senza bordo laterale



Codice Articolo	Descrizione accessori su richiesta	Prezzo supplemento
RC TO	Versione con testata ad occhio	GRATUITO
RC TG	Versione con testata a gancio	GRATUITO
RC BG	Bande in gomma armata vulcanizzata	su richiesta

Codice Articolo	Codice Articolo	Lunghezza rampa	Altezza montante	Larghezza interna	Larghezza esterna	Peso alla coppia	Portata carico concentrato	Portata alla coppia per interasse			Prezzo alla coppia
								1,50 mt.	1,75 mt.	2,00 mt.	
Versione standard senza bordo	Versione standard con bordo	mt.	mm.	mm.	mm.	kg.	kg.	kg.	kg.	kg.	Euro
RM R175/35	RM R175/35CB	3,50	175	400	480	107	4.240	6.960	7.955	8.719	2.283,00
RM R175/40	RM R175/40CB	4,00	175	400	480	123	4.230	5.520	6.135	6.900	2.621,00
RM R175/45	RM R175/45CB	4,50	175	400	480	137	3.755	4.555	4.970	5.465	2.909,00
RM R175/50	RM R175/50CB	5,00	175	400	480	152	3.370	3.860	4.155	4.505	3.225,00

Rampe R190

Portata da kg. 5.450 a 10.450

- ★ Costruita interamente in alluminio con superficie anti-scivolo
- ★ Superficie grecata realizzata in profilo estruso ad incastro
- ★ Provvista di testata curvata saldata per ancoraggio superiore
- ★ Provvista di taglio inclinato per appoggio a terra
- ★ Disponibile con bordo laterale o senza bordo laterale



Codice Articolo	Descrizione accessori su richiesta	Prezzo supplemento
RC TO	Versione con testata ad occhio	GRATUITO
RC TG	Versione con testata a gancio	GRATUITO
RC BG	Bande in gomma armata vulcanizzata	su richiesta

Codice Articolo	Codice Articolo	Lunghezza rampa	Altezza montante	Larghezza interna	Larghezza esterna	Peso alla coppia	Portata carico concentrato	Portata alla coppia per interasse			Prezzo alla coppia
								1,50 mt.	1,75 mt.	2,00 mt.	
Versione standard senza bordo	Versione standard con bordo	mt.	mm.	mm.	mm.	kg.	kg.	kg.	kg.	kg.	Euro
RM R190/35	RM R190/35CB	3,50	190	500	595/610	140	5.865	9.700	10.450	10.450	2.908,00
RM R190/40	RM R190/40CB	4,00	190	500	595/610	163	5.855	7.700	8.580	9.650	3.376,00
RM R190/45	RM R190/45CB	4,50	190	500	595/610	180	5.200	6.400	6.980	7.680	3.723,00
RM R190/50	RM R190/50CB	5,00	190	500	595/610	200	4.675	5.450	5.870	6.360	4.128,00

Rampe R220

Portata da kg. 8.175 a 12.000

- ★ Costruita interamente in alluminio con superficie anti-scivolo
- ★ Superficie grecata realizzata in profilo estruso ad incastro
- ★ Provvista di testata curvata saldata per ancoraggio superiore
- ★ Provvista di taglio inclinato per appoggio a terra
- ★ Disponibile con bordo laterale o senza bordo laterale



Codice Articolo	Descrizione accessori su richiesta	Prezzo supplemento
RC TO	Versione con testata ad occhio	GRATUITO
RC TG	Versione con testata a gancio	GRATUITO
RC BG	Bande in gomma armata vulcanizzata	su richiesta



Codice Articolo	Codice Articolo	Lunghezza rampa	Altezza montante	Larghezza interna	Larghezza esterna	Peso alla coppia	Portata carico concentrato	Portata alla coppia per interasse			Prezzo alla coppia
								1,50 mt.	1,75 mt.	2,00 mt.	
Versione standard senza bordo	Versione standard con bordo	mt.	mm.	mm.	mm.	kg.	kg.	kg.	kg.	kg.	Euro
RM R220/40	RM R220/40CB	4,00	220	500	580/620	173	8.350	12.000	12.000	12.000	3.638,00
RM R220/45	RM R220/45CB	4,50	220	500	580/620	194	7.415	9.600	12.000	12.000	4.071,00
RM R220/50	RM R220/50CB	5,00	220	500	580/620	216	6.670	8.175	8.800	9.535	4.526,00

APPLICAZIONI SU MISURA

Costruiti su misura per chi lavora.

Frigerio è in grado di realizzare personalizzazioni e lotti di produzione, in conformità a normative tecniche o a specifiche dettagliate del cliente e si affianca ad un ufficio di progettazione che si avvale della più moderna tecnologia assistita da computer, e offre una consulenza tecnica "su misura", in grado di individuare la soluzione ottimale per la specifica esigenza con l'obiettivo di approfondire le richieste e verificare la fattibilità di nuovi progetti.

Le scale e strutture speciali Frigerio, sono soluzioni dinamiche complete di dichiarazioni di validazione da calcoli statici ingegneristici o di collaudi specifici Si.Prev e rappresentano la più valida soluzione ad ampio raggio che il mercato, oggi, offre in questo specifico settore.

Robusti, versatili, leggeri.

Le scale e strutture speciali in alluminio Frigerio sono costruite impiegando leghe di alluminio di alta qualità, che conferiscono ai diversi componenti del sistema doti di estrema leggerezza e di elevato carico di rottura, oltre che una totale inattaccabilità da qualsiasi agente atmosferico e da molti agenti chimici.

Essi sono realizzati con processi di lavorazione secondo le più moderne ed avanzate tecnologie.

Presentano inoltre caratteristiche intrinseche di anti-scintillazione, che ne permettono un utilizzo sicuro anche in presenza di sostanze chimiche pericolose, quali benzine e miscele esplosive.

Severi collaudi sono eseguiti in azienda su ogni articolo prima della consegna, nel rispetto delle tecniche moderne di controllo qualità durante tutta la linea di produzione a garanzia dell'affidabilità del tempo del prodotto.

La massima sicurezza.

Fedele ad una filosofia operativa che ha nella ricerca della più elevata sicurezza dei propri prodotti uno dei propri principi, Frigerio ha investito nella ricerca per consentire ai propri clienti un utilizzo sicuro di scale e strutture speciali in ogni condizione d'impiego.

I nostri clienti hanno la certezza di potersi affidare a un'azienda con un cortese servizio di assistenza e un ufficio commerciale competente, affiancato da uno studio tecnico specializzato e un controllo della qualità efficace in grado di risolvere ogni tipo di esigenza.

INDICE

APPLICAZIONI SPECIALI SU MISURA

Scale speciali a diegno	Pag. 210
Strutture e piattaforme componibili	Pag. 216

LA GRANDE SICUREZZA FRIGERIO



10 ANNI
GARANZIA FRIGERIO



SI.PREV.
Sicurezza e Prevenzione



TUV
SUD



ASSICURAZIONE
PRODOTTO
Danni a cose e persone
3.000.000



ICAL
ASSOCIAZIONE COSTRUTTORI
ATTREZZATURE LAVORO



NORMATIVE

D.L. 81

NORMATIVE

EN 131-1

NORMATIVE

EN 131-2

NORMATIVE

EN 131-3

NORMATIVE

EN 131-4

NORMATIVE

EN 131-6

NORMATIVE

EN 131-7
anti-ribaltamento

NORMATIVE

UNI 10401

NORMATIVE

EN 14122

NORMATIVE

NF P93-352
NF P93-353

NORMATIVE

EN 287/2/2

NORMATIVE

EN 14183

I prodotti possono non essere assoggettati a tutti i marchi sovraesposti

APPLICAZIONI SU MISURA - Scale speciali a disegno

Forte di un'esperienza trentennale nella produzione di scale speciali, Frigerio Carpenterie è in grado di offrire alla propria clientela una consulenza tecnica "su misura" individuando la soluzione ottimale per ogni specifica esigenza.

A differenza di molte scale su misura, realizzate artigianalmente, le scale Frigerio vengono costruite con i più alti criteri qualitativi, in conformità alle normative vigenti, e possono essere testate, facoltativamente, da enti privati. Viene inoltre rilasciata una garanzia, un libretto istruzioni ed un'etichetta identificativa per ogni tipologia di prodotto.

- ★ Gradini indeformabili in profilato di alluminio con superficie anti-scivolo **profondità 200 mm.**
- ★ Larghezza gradini a scelta tra 600 - 800 - 1000 o 1200 mm.
- ★ Disponibili con ruote auto-disattivanti, ruote con freno \varnothing 80 - 100 - 125 - 150 - 200 mm. o con piastre di fissaggio al suolo
- ★ Scale smontabili costruite con sistema modulare basato su collegamenti a vite tra gli elementi della scala
- ★ Il sistema modulare permette la sostituzione degli elementi in caso di riparazioni o modifiche
- ★ Parapetti amovibili, corrimani e protezioni al ginocchio ergonomici, altezza parapetti 1100 mm.
- ★ Portata d'uso secondo le esigenze della clientela



Scala 7260 speciale a ponte rinforzata con portata elevata

Su richiesta : Gradini speciali con profondità o larghezza maggiore in lamiera mandorlata con superficie antiscivolo o in grigliato di alluminio, piattaforme a sbalzo o componibili.

Su richiesta : Inclinazione rampa di salita personalizzata.

Su richiesta : lavorazioni aggiuntive come verniciatura, anodizzazione, etc...



Scala 7760 per affiancamento a parete con zavorra anti-ribaltamento



Gradino in alluminio con superficie anti-scivolo
Profondo 200 o 250 mm. garantisce la massima comodità del piede anche nelle più difficili condizioni d'uso.



Gradino in lamiera mandorlata di alluminio
Permette di creare gradini anti-scivolo molto robusti con larghezza e profondità definite sulla specifica richiesta.



Gradino in grigliato di acciaio
Profondo 200 o 250 mm. consente di far defluire l'acqua ed evita i depositi nevosi garantendo sempre la sicurezza anti-scivolo.

Un ufficio tecnico all'avanguardia che progetta, sviluppa e verifica le migliori soluzioni per le tue necessità, avvalendosi della tecnologia dei più moderni programmi di progettazione CAD 2D e 3D con analisi statiche dei carichi applicati.

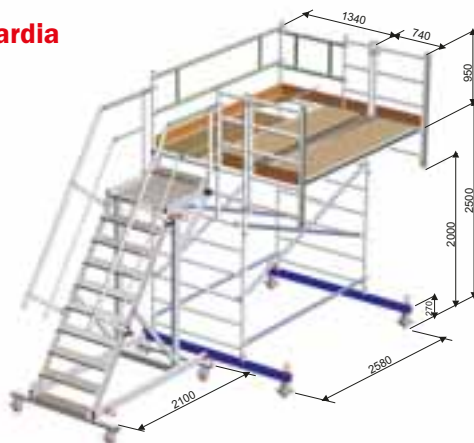

Scala tralicciata motorizzata

APPLICAZIONI SU MISURA - Scale speciali a disegno



Guardia forestale



Esercito Italiano



Esercito Italiano



Scala articolata



Pedane mobili a composizione



Scala 7780 con piattaforma maggiorata per manutenzione automezzi



Scala a palchetto in vetroresina isolante

APPLICAZIONI SU MISURA - Scale speciali a disegno



Scala telescopica per ispezione camion cisterna



Scala anti-incendio



Scala 7260 a ponte rinforzata con piattaforma di mt. 4,00



Piattaforma per carro-armati



Scala piattaforma ecologica con gradini in grigliato



Scala per ispezione camion

APPLICAZIONI SU MISURA - Scale speciali a disegno



Passerella mobile speciale



Scala con piattaforma a sbalzo e livellatori



Sgabello speciale con ruote auto-disattivanti



Pedana speciale verniciata



Scala manutenzione treno in vetroresina isolante



Gradinate a composizione



Scala manutenzione treno

APPLICAZIONI SU MISURA - Scale speciali a disegno



APPLICAZIONI SU MISURA - Scale speciali a disegno

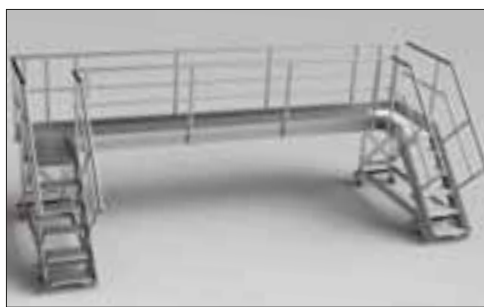

APPLICAZIONI SU MISURA - Strutture e piattaforme componibili

Strutture mobili componibili in alluminio

SISTEMA ALUPONT

Al servizio della professionalità

Ventennale esperienza nella realizzazione di torri mobili componibili in alluminio e nella realizzazione di strutture speciali a disegno destinate in particolare all'industria ferroviaria, aeronautica, aerospaziale e di petrolchimica.

Oggi Frigerio fornisce le maggiori industrie private ed enti nazionali come "ALITALIA", "TRENITALIA", "ALenia AERONAUTICA", "ALenia SPAZIO", "BREDA COSTRUZIONI", "FINCANTIERI", "BREMB0", "ATM", "AMSA", "CORPO FORESTALE", "GUARDIA COSTIERA", "A2A", "ESA" "Centro Comune di Ricerca ISPRA" e "APCO».

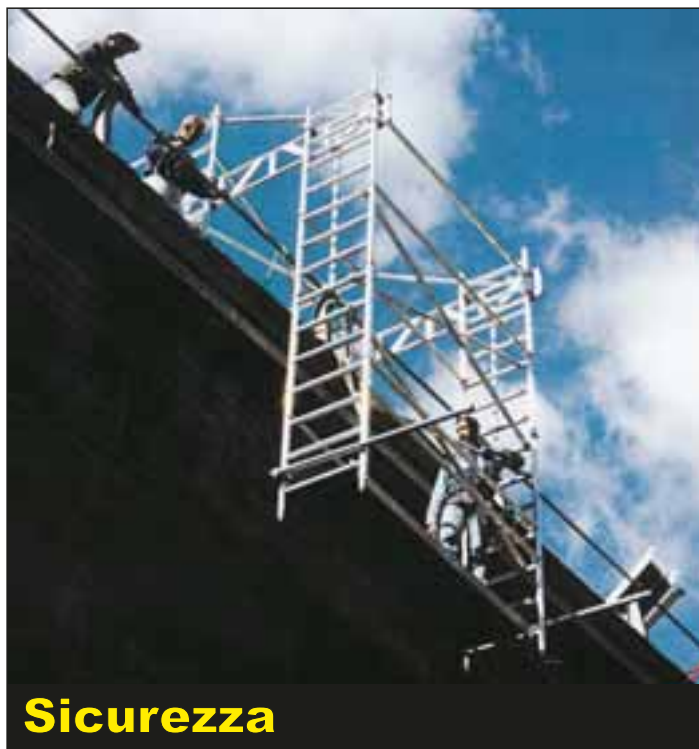

Frigerio realizza soluzioni strutturali dinamiche o combinazioni modulabili con alta versatilità d'uso sulla base di specifiche esigenze tecniche, di certificazione e di sicurezza.

Esigenze inderogabili, per grandi enti che necessitano di intervenire su aerei, elicotteri, silos, autotreni, articolati, satelliti, treni, barche, ponti ecc.

Le strutture speciali Frigerio, basate sul sistema Alupont rappresentano la più valida soluzione ad ampio raggio che il mercato oggi offre in questo specifico settore a disposizione di chi, ogni giorno, utilizza questi prodotti per il proprio lavoro.



con il sistema
ALUPONT
è in grado di
risolvere
i vostri
problemi !



APPLICAZIONI SU MISURA

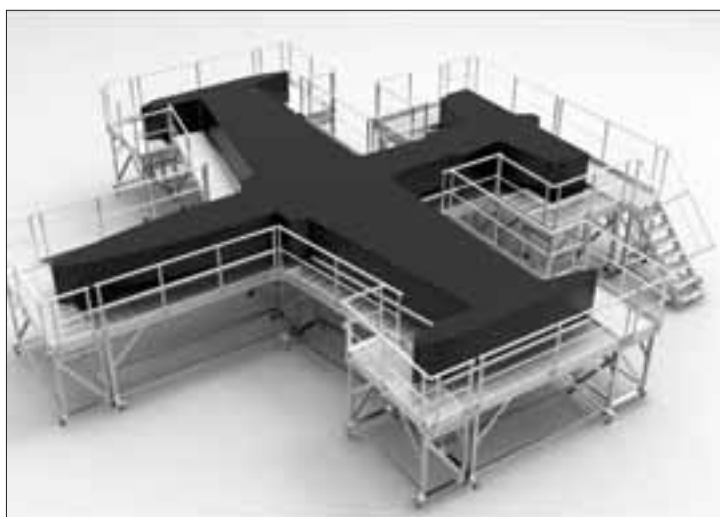

APPLICAZIONI SU MISURA - Strutture e piattaforme componibili



Agganci automatici delle traverse

Permettono di bloccare saldamente le traverse sui gradini in un unico e semplice gesto.



Spessori dei montanti maggiorati a 2 mm.

Spessore maggiorato per garantire un elevato carico di rottura e una robustezza senza pari.

ALTA QUALITA'

- **Accurato controllo**
in accettazione materiali e utilizzo di leghe di alluminio con certificazione di filiera.
- **Pre-montaggio di collaudo**
effettuato in azienda prima della spedizione.
- **Sistema di qualità aziendale** approvato dal TÜV- Product Service.

SISTEMA ALUPONT

E' basato su una componentistica modulare ad agganci rapidi con bloccaggio automatico che conferiscono alla struttura caratteristiche di

SICUREZZA, RAPIDITA' E PRATICITA'

in ogni fase di montaggio, uso e smontaggio, attraverso procedure semplici e ordinate che favoriscono la sicurezza dell'operatore in quota, anche nelle più, difficili condizioni di lavoro.



Bloccaggio automatico tra i montanti

Senza che sia necessario l'intervento manuale da parte dell'operatore.

Massima versatilita'

Permette di lavorare su scale e dislivelli e offre combinazioni modulabili per intervenire su sbalzi o facciate.



APPLICAZIONI SU MISURA - Strutture e piattaforme componibili

SICUREZZA



- **Dichiarazione di conformità**
per ogni struttura fornita assieme a istruzioni d'uso e di montaggio.
- **Continuo aggiornamento**
in conformità alle vigenti normative tecniche anti-infortunistiche.
- **Certificazione e Collaudi**
da prestigiosi enti di certificazione interni ed esterni che anno attribuito alla serie "Alupont" il riconoscimento dell'appartenenza alla classe 3 (200 kg./m²), la massima categoria prevista dalla normativa UNI EN 1004.



GARANZIA

- **5 anni** contro difetti di costruzione e materiali.
- **Assicurazione prodotto** fino a 3.000.000 Euro per danni a cose e persone.

ASSISTENZA

- **Assistenza pre e post-vendita**
da parte di una squadra operativa specializzata per sopraluoghi, interventi di montaggio, smontaggio o per modifiche in opera.
- **Ufficio tecnico specializzato**
di progettazione CAD 3D con rendering di progetto per risolvere ogni tipo di esigenza.
- **Corsi di formazione**
all'uso delle strutture effettuato da personale specializzato.



Torre osservatorio di ricerca ambientale per rilevamento atmosferico
Collaudata fino a 24 mt.

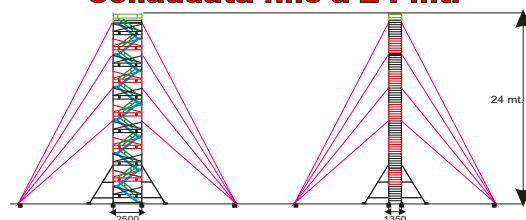

APPLICAZIONI SU MISURA - Strutture e piattaforme componibili

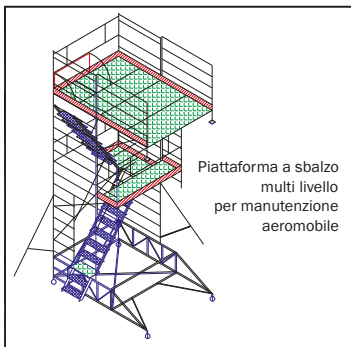

Ponteggio per piani di coda BOEING 737

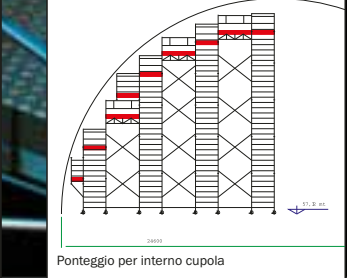
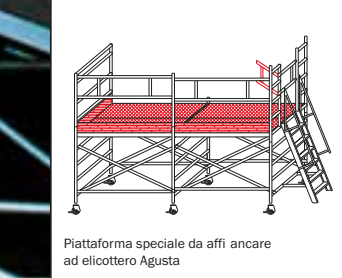
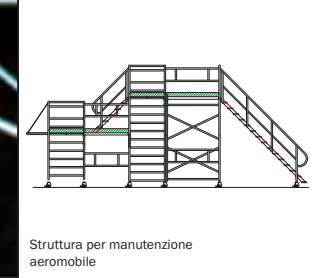
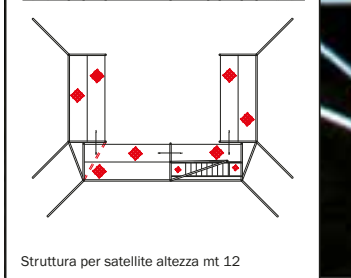
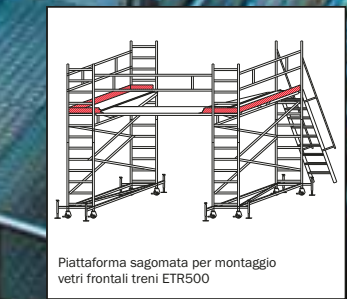
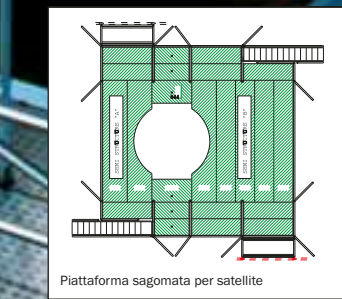
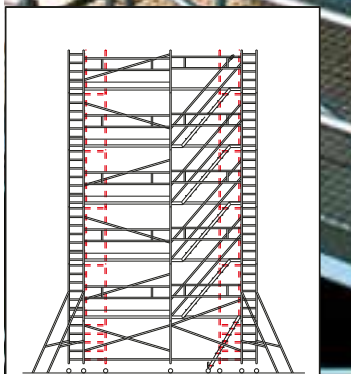
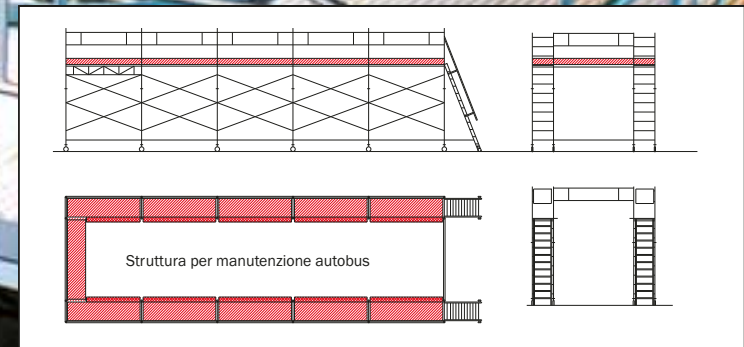
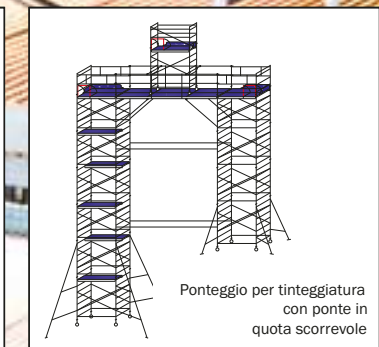
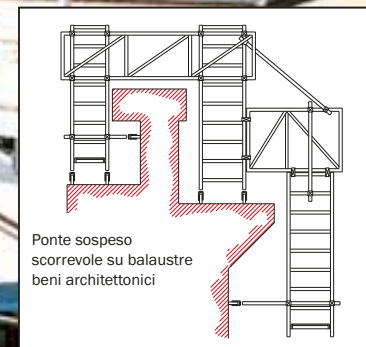
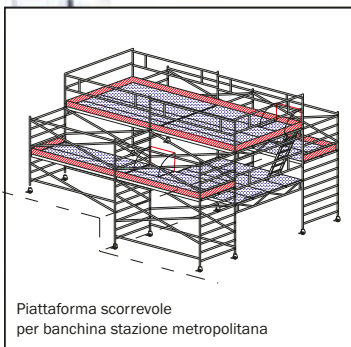
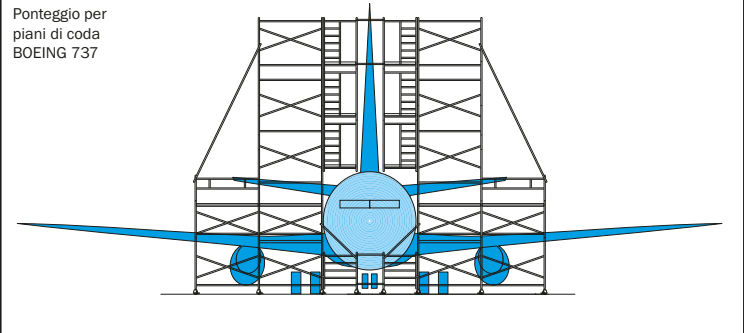

**Devi fare una scelta ...
Scegli la sicurezza !**



www.frigeriospa.com



Frigerio[®]
S.p.A. CARPENTERIE

Frigerio Carpenterie S.p.A.
Via Fermi, 6 - 24050 Orio al Serio (Bg) - Italy
Tel. +39.035.4242311 - Fax +39.035.525147
E-mail: info@frigeriospa.com

Rivenditore autorizzato:



www.frigeriospa.com